

VT-8555

Air purifier with
ion generator

Очиститель
воздуха с функцией
ионизации

Инструкция по эксплуатации

GB Manual instruction	3
RUS Инструкция по эксплуатации	6
KZ Пайдалану нұсқасы	10
UA Інструкція з експлуатації	13
KG Пайдалануу боюнча нускама	17

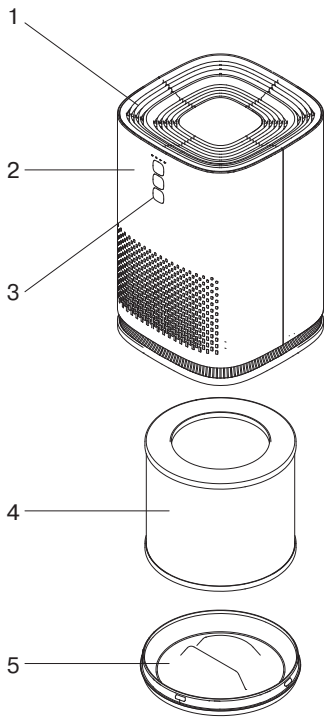

S 1 2 3 — 6

☀ — 7

💡 — 8

⏻ — 9



Рис. 1



Рис. 2

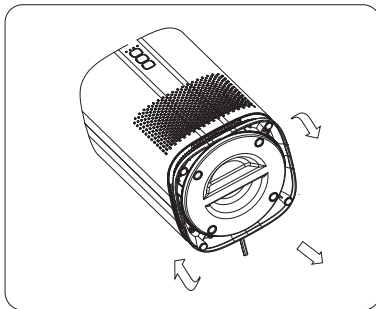

Рис. 3

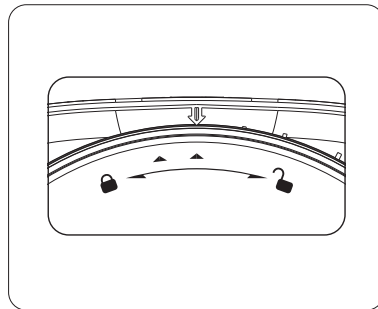

Рис. 4

AIR PURIFIER WITH ION GENERATOR

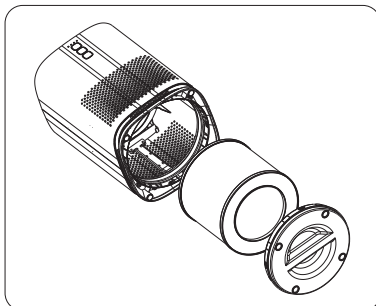

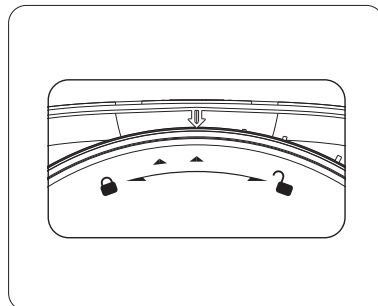

VT-8555

The air purifier retains fine dust particles, ionizes air and kills harmful bacteria.

DESCRIPTION

1. Air outlet grid
2. Body
3. Control panel
4. HEPA filter
5. Lower lid

Control panel

6. Speed mode indicators “”
7. Speed operation mode selection button “”
8. Illumination on/off button “”
9. On/Off button “”

DEFINING CHARACTERISTICS

Such rooms as a pantry, kitchen, office, corridor, toilet, usually have a closed air volume. This contributes to bacteria growth that are a source of unpleasant odor.

The air purifier resolves this problem and fills the room with clean air.

In the ionization mode the air purifier produces negative ions and ozone (O₃) which eliminates bacteria, and the HEPA filter absorbs the finest dust particles.

Attention! The air purifier does not retain carbonic oxide (CO) or radon (Rn) and it cannot be used for air purifying in case of fire or dangerous chemical release.

SAFETY PRECAUTIONS

To reduce the risk of injury, fire or electric shock, follow the basic safety precautions when operating the unit, including the following:

- Read this manual carefully before switching the unit on.
- Before the first use, make sure that the operating voltage of the power adapter corresponds to the voltage of your mains.
- Use only the power adapter supplied with the unit.
- Do not leave the operating unit unattended.
- Do not use the unit outdoors.
- Do not use the unit in rooms with high humidity, such as bathrooms.
- Do not touch the power adapter body with wet hands.

- Do not use the unit near heating sources.
- Do not switch the unit on in places where aerosols are sprayed or highly inflammable liquids are used.
- Do not cover the air grids and do not insert foreign objects into them.
- For children safety reasons do not leave polyethylene bags used as a packaging unattended.

ATTENTION! Do not allow children to play with polyethylene bags or packaging film. **Danger of suffocation!**

- Do not allow children to touch the unit body during the operation.
- Do not leave children unattended to prevent them from using the unit as a toy.
- Close supervision is necessary when children or people with disabilities are near the operating unit.
- This unit is not intended for usage by children.
- During the operation and breaks between operation cycles, keep the unit away from children.
- The unit is not intended for usage by persons with physical or mental disabilities (including children) or by persons lacking experience or knowledge if they are not under supervision of a person who is responsible for their safety or if they are not instructed by this person on the usage of the unit.
- Regularly check the unit for damages.
- Do not use the unit if the power cord or the power plug is damaged. If the power cord is damaged, it should be replaced by the manufacturer, a maintenance service or similar qualified personnel to avoid danger.
- Do not attempt to repair the unit. Do not disassemble the unit by yourself, if any malfunction is detected or after it was dropped, unplug the unit and apply to any authorized service center at the contact addresses given in the warranty certificate and on the website www.vitek.ru.
- To avoid damages, transport the unit in the original package only.
- Keep the unit in a dry cool place out of reach of children and people with disabilities.

THE UNIT IS INTENDED FOR HOUSEHOLD USE ONLY, ITS COMMERCIAL USAGE AND USAGE IN PRODUCTION AREAS AND WORK SPACES IS PROHIBITED.

ENGLISH

BEFORE THE FIRST USE

After the unit transportation or storage at low temperature, keep it for at least three hours at room temperature before switching on.

- Unpack the unit completely and remove any advertising stickers that can prevent the unit operation.
- Check the unit for damages; do not use it in case of damages.
- Before switching on, make sure that the operating voltage of the power adapter corresponds to voltage of your mains.
- The unit is intended for operation with AC system and 50 or 60 Hz frequency. The unit does not need any additional settings for operating with the required nominal frequency.

SWITCHING ON

- Place the unit horizontally (pic. 1), turn the lid (5) clockwise until the marks match (pic. 2) and remove the lid.
- Remove the HEPA filter (4) from the unit body (2) (pic. 3).
- Remove the HEPA filter (4) from the packaging materials.
- Install the HEPA filter (4) into the unit body (2).
- Install the lid (5) and turn it counterclockwise until the marks match (pic. 4).
- Place the unit on a flat steady and dry surface.
- Insert the power plug into the mains socket.
- Switch the unit on by pressing the on/off button (9) "⏻". The buttons (9 and 7) indicators will light up, the illumination and the first fan rotation speed (6) will be switched on.
- To select the ventilation mode press the button (7) "⌘", the ventilation mode will change in «1»-«2»-«3»-«S» sequence. The operation modes are shown with indicators (6) on the control panel (3).

“1” - low fan rotation speed

“2” - medium fan rotation speed

“3” - high fan rotation speed

“S” - night mode

- When you set the night mode “S”, the buttons (7, 9) indicators and the illumination will go out in 5 seconds, only the night mode indicator (6) “S” will be glowing. To switch the night mode off press any button on the control panel (3).
- During the air purifier operation you can switch the illumination off. To switch the illumination off press the button (8) "⏻", the

illumination, the operation mode indication (6) and the illumination of the buttons (7, 8) will go out but the button (8) "⏻" indicator will light up. To switch the illumination and the indicators on press any button on the control panel (3).

- Ionization function: - when you switch the air purifier on, the negative ion generator will be switched on.
- The HEPA filter used in the unit is intended for 2000 hours. During the first switching on and when you switch the unit on afterwards, the remaining operation time timer will be switched on. After 2000 hours the button (8) "⏻" indicator will light up and start flashing constantly. In this case you have to clean the HEPA filter (see the chapter “Cleaning the HEPA filter”).
- To switch the unit off press the on/off button (9) "⏻". The unit will be switched off and the indicators will go out, after that unplug the unit.
- The air purifier can operate for a long time, but you have to follow the safety regulations as during any other electric appliance operation: unplug the unit when you don't need to use it.

CLEANING THE UNIT

Body

- Regularly clean the grids on the bottom part of the body (2) and the upper grid (1). You can clean them with a vacuum cleaner.
- Wipe the unit body (2) with a slightly damp cloth, and then wipe it dry.
- Do not immerse the unit into water or any other liquids.
- Do not use abrasives and solvents to clean the unit body (2).

Cleaning the HEPA filter

- If the button (8) "⏻" indicator lights up and starts flashing, clean the HEPA filter (4).
- Place the unit horizontally (pic. 1), turn the lid (5) clockwise until the marks match (pic. 2) and remove the lid.
- Remove the HEPA filter (4) from the unit body (2) (pic. 3).
- Using a vacuum cleaner with a corresponding attachment clean the outer surface of the HEPA filter (4).
- Install the HEPA filter (4) into the unit body (2).

- Install the lid (5) and turn it counterclockwise until the marks match (pic. 4).
- Switch the unit on, press and hold the button (8) "☀" for 5 seconds, the button (8) indication will go out.

STORAGE

- Clean and dry the unit body and the electrostatic collector before taking the unit away for long storage.
- Keep the unit in a dry cool place away from children and disabled persons.

DELIVERY SET

Air purifier with the installed HEPA filter - 1 pc.
Instruction manual – 1 pc.

TECHNICAL SPECIFICATIONS

Power supply: 220-240 V ~ 50/60Hz

Rated input power: 26 W

Negative ion output: $\geq 3000000 \text{ cm}^3$

Ozone output: less than 0,05 ppm

Room area up to 25 m²

Productivity: 120 m³/hour

RECYCLING



For environment protection do not throw out the unit and the batteries (if included), do not discard the unit and the batteries with usual household waste after the service life expiration; apply to specialized centers for further recycling.

The waste generated during the disposal of the unit is subject to mandatory collection and consequent disposal in the prescribed manner.

For further information about recycling of this product apply to a local municipal administration, a disposal service or to the shop where you purchased this product.

The manufacturer preserves the right to change design, structure and specifications not affecting general principles of the unit operation without a preliminary notification due to which insignificant differences between the manual and product may be observed. If the user reveals such differences, please report them via e-mail info@vitek.ru for receipt of an updated manual.

The unit operating life is 3 years

Guarantee

Details regarding guarantee conditions can be obtained from the dealer from whom the appliance was purchased. The bill of sale or receipt must be produced when making any claim under the terms of this guarantee.



This product conforms to the EMC Directive 2014/30/EU and to the Low Voltage Directive 2014/35/EU.

РУССКИЙ

ОЧИСТИТЕЛЬ ВОЗДУХА С ФУНКЦИЕЙ ИОНИЗАЦИИ VT-8555

Очиститель воздуха задерживает мелкие частицы пыли, нейтрализует запах дыма, ионизирует воздух и убивает вредные бактерии.

ОПИСАНИЕ

1. Решётка выходящего воздуха
2. Корпус
3. Панель управления
4. HEPA-фильтр
5. Нижняя крышка

Панель управления

6. Индикаторы скоростных режимов «S 1 2 3»
7. Кнопка выбора скоростных режимов работы «*»
8. Кнопка включения/выключения подсветки «☀»
9. Кнопка включения/выключения «⏻»

ХАРАКТЕРНЫЕ ОСОБЕННОСТИ

- Такие помещения, как кладовая, кухня, кабинет, коридор, туалет, обычно имеют замкнутый воздушный объем, что способствует росту числа бактерий, которые являются источником неприятного запаха.
- Очиститель воздуха решит эту проблему и наполнит помещение чистым воздухом.
- В режиме ионизации образуются отрицательные ионы и озон (O_3), который убивает бактерии, а HEPA-фильтр улавливает мельчайшие частицы пыли.

ВНИМАНИЕ! Очиститель воздуха не задерживает окись углерода (CO) или радона (Rn), поэтому он не может использоваться для очистки воздуха в случае пожара или выброса опасных химических веществ.

МЕРЫ БЕЗОПАСНОСТИ

Чтобы снизить риск получения травм, возникновения пожара или поражения электротокком, при эксплуатации электроприбора необходимо соблюдать основные меры техники безопасности, включая следующие:

- Перед включением устройства внимательно изучите инструкцию.
- Перед первым включением убедитесь, что рабочее напряжение устройства соответствует напряжению в электросети.
- Не оставляйте включенное устройство без присмотра.
- Запрещается использовать устройство вне помещений.
- Не используйте устройство в помещении с повышенным уровнем влажности, например, в ванной комнате.
- Никогда не прикасайтесь влажными руками к корпусу устройства.
- Не используйте устройство рядом с нагревательными устройствами.
- Не включайте устройство в местах, где распыляются аэрозоли либо используются легковоспламеняющиеся жидкости.
- Не закрывайте воздушные решётки и не вставляйте в них какие-либо предметы.
- Из соображений безопасности детей не оставляйте полиэтиленовые пакеты, используемые в качестве упаковки, без надзора.

ВНИМАНИЕ! Не разрешайте детям играть с полиэтиленовыми пакетами или упаковочной плёнкой. **Опасность удушья!**

- Не разрешайте детям прикасаться к корпусу устройства во время работы.
- Осуществляйте надзор за детьми, чтобы не допустить использования прибора в качестве игрушки.
- Будьте особенно внимательны, если поблизости от работающего устройства находятся дети или лица с ограниченными возможностями.
- Данное устройство не предназначено для использования детьми.
- Во время работы и в перерывах между рабочими циклами размещайте устройство в местах, недоступных для детей.
- Прибор не предназначен для использования лицами (включая детей) с пониженными физическими, психическими или умственными способностями или при отсутствии у них опыта или знаний, если они не находятся под контролем или не проинструктированы лицом,

- ответственным за их безопасность, об использовании прибора.
- Периодически проверяйте целостность устройства.
 - Запрещается использовать устройство при наличии повреждений шнура питания или вилки сетевого шнура. При повреждении шнура питания его замену во избежание опасности должны производить изготовитель, сервисная служба или подобный квалифицированный персонал.
 - Запрещается самостоятельно ремонтировать прибор. Не разбирайте прибор самостоятельно, при возникновении любых неисправностей, а также после падения устройства отключите прибор от электросети и обратитесь в любой авторизованный (уполномоченный) сервисный центр по контактным адресам, указанным в гарантийном талоне и на сайте www.vitek.ru.
 - Во избежание повреждений перевозите устройство только в заводской упаковке.
 - Храните устройство в сухом прохладном месте, недоступном для детей и людей с ограниченными возможностями.

УСТРОЙСТВО ПРЕДНАЗНАЧЕНО ТОЛЬКО ДЛЯ БЫТОВОГО ИСПОЛЬЗОВАНИЯ В ЖИЛЫХ ПОМЕЩЕНИЯХ, ЗАПРЕЩАЕТСЯ КОММЕРЧЕСКОЕ ИСПОЛЬЗОВАНИЕ И ИСПОЛЬЗОВАНИЕ УСТРОЙСТВА В ПРОИЗВОДСТВЕННЫХ ЗОНАХ И РАБОЧИХ ПОМЕЩЕНИЯХ.



ПЕРЕД ПЕРВЫМ ВКЛЮЧЕНИЕМ

После транспортировки или хранения устройства при пониженной температуре необходимо выдержать его при комнатной температуре не менее трёх часов.





- Полностью распакуйте устройство и удалите любые рекламные наклейки, мешающие работе устройства.
- Проверьте целостность устройства, при наличии повреждений не пользуйтесь устройством.
- Перед включением убедитесь в том, что рабочее напряжение устройства, соответствует напряжению электрической сети.

- Устройство предназначено для работы в сети переменного тока с частотой 50 Гц или 60 Гц, для работы устройства при требуемой номинальной частоте никакая настройка не требуется.

ВКЛЮЧЕНИЕ

- Расположите устройство горизонтально (рис. 1), поверните крышку (5) по часовой стрелке до совмещения меток (рис. 2) и снимите её.
- Выньте HEPA-фильтр (4) из корпуса устройства (2) (рис. 3).
- Извлеките HEPA-фильтр (4) из упаковочного материала.
- Установите HEPA-фильтр (4) в корпус устройства (2).
- Установите крышку (5) и поверните её против часовой стрелки до совмещения меток (рис. 4).
- Установите устройство на ровной, устойчивой и сухой поверхности.
- Вставьте вилку сетевого шнура в электрическую розетку.
- Включите устройство, нажав на кнопку включения/выключения (9) «», при этом загорятся индикаторы кнопок (9 и 7), включиться подсветка и первая скорость вращения вентилятора (6).
- Для выбора режима вентиляции, нажмите кнопку (7) «», при этом режим вентиляции будет меняться в последовательности «1»-«2»-«3»-«S», режимы работы отображаются индикаторами (6) на панели управления (3).
- «1» – низкая скорость вращения вентилятора
- «2» – средняя скорость вращения вентилятора
- «3» – высокая скорость вращения вентилятора
- «S» – ночной режим работы
- При установке ночного режима работы «S», индикаторы кнопок (7, 9) и подсветка, погаснут через 5 секунд, будет светиться только индикатор ночного режима работы «S» (6). Для выхода из ночного режима работы, нажмите любую кнопку на панели управления (3).
- Во время работы очистителя воздуха, вы можете выключить подсветку. Для

РУССКИЙ

- выключения подсветки нажмите кнопку (8) «», при этом подсветка, индикация режима работы (6), кнопок (7, 8) погаснет, но загорится индикатор кнопки (8) «». Для включения подсветки и индикаторов, нажмите любую кнопку на панели управления (3).
- Функция ионизации: - при включении очистителя воздуха, включается генератор отрицательных ионов.
 - Используемый в устройстве HEPA-фильтр рассчитан на 2000 часов. При первом и последующих включениях очистителя воздуха, включается таймер обратного отсчёта времени работы устройства. Через 2000 часов включится индикатор кнопки (8) «» и будет постоянно мигать, в этом случае необходимо произвести чистку HEPA-фильтра (см. раздел «Чистка HEPA-фильтра»).
 - Для выключения устройства нажмите кнопку включения/выключения (9) «», при этом устройство выключится и индикаторы погаснут, выньте вилку сетевого шнура из розетки.
 - Очиститель воздуха может работать долго, но необходимо соблюдать правила техники безопасности, как при работе любого электроприбора: отключайте устройство от сети, когда нет необходимости его использования.

ЧИСТКА УСТРОЙСТВА

- Периодически очищайте решётки на нижней части корпуса (2) и верхнюю решётку (1), для их очистки можно использовать бытовую пылесос.
- Протрите корпус устройства (2) слегка влажной тканью, после чего вытрите его насухо.
- Запрещается погружать устройство в воду или любые другие жидкости.
- Не используйте абразивные моющие средства или растворители для чистки корпуса устройства (2).

Чистка HEPA-фильтра

- Если загорелся и мигает индикатор кнопки (8) «», необходимо провести чистку HEPA-фильтра (4).

- Расположите устройство горизонтально (рис. 1), поверните крышку (5) по часовой стрелке до совмещения меток (рис. 2) и снимите её.
- Выньте HEPA-фильтр (4) из корпуса устройства (2) (рис. 3).
- Используя бытовой пылесос с соответствующей насадкой, пропылесосьте внешнюю поверхность HEPA-фильтра (4).
- Установите HEPA-фильтр (4) в корпус устройства (2).
- Установите крышку (5) и поверните её против часовой стрелки до совмещения меток (рис. 4).
- Включите устройство, нажмите и удерживайте в течение 5 секунд кнопку (8) «», при этом индикация кнопки (8) погаснет.

ХРАНИЕНИЕ

- Прежде чем убрать устройство на длительное хранение, проведите чистку корпуса устройства (2) и HEPA-фильтра (4).
- Храните устройство в сухом прохладном месте, недоступном для детей и людей с ограниченными возможностями.

КОМПЛЕКТ ПОСТАВКИ

Очиститель воздуха с установленным HEPA-фильтром – 1 шт.
Инструкция – 1 шт.

ТЕХНИЧЕСКИЕ ХАРАКТЕРИСТИКИ

Электропитание: 220-240 В ~ 50/60 Гц
Номинальная потребляемая мощность: 26 Вт
Выход отрицательных ионов:
 $\geq 3000000 \text{ см}^3$
Выход озона: менее 0,05 частей на миллион
Площадь помещения до 25 м²
Производительность: 120 м³/час

УТИЛИЗАЦИЯ



В целях защиты окружающей среды, после окончания срока службы прибора и элементов питания (если входят в ком-

плект), не выбрасывайте их вместе с обычными бытовыми отходами, передайте прибор и элементы питания в специализированные пункты для дальнейшей утилизации.

Отходы, образующиеся при утилизации изделий, подлежат обязательному сбору с последующей утилизацией в установленном порядке.

Для получения дополнительной информации об утилизации данного продукта обратитесь в местный муниципалитет, службу утилизации бытовых отходов или в магазин, где Вы приобрели данный продукт.

Производитель сохраняет за собой право изменять дизайн, конструкцию и технические характеристики, не влияющие на общие принципы работы устройства, без предварительного уведомления, из-за чего между инструкцией и изделием могут наблюдаться незначительные различия. Если пользователь обнаружил такие несоответствия, просим сообщить об этом по электронной почте info@vitek.ru для получения обновленной версии инструкции.

Срок службы устройства – 3 года



Данное изделие соответствует всем требуемым европейским и российским стандартам безопасности и гигиены.

ИЗГОТОВИТЕЛЬ: СТАР ПЛЮС ЛИМИТЕД
(STAR PLUS LIMITED)

МЕСТОНАХОЖДЕНИЕ И ПОЧТОВЫЙ АДРЕС ДЛЯ СВЯЗИ: ЮНИТ БИ ЭНД СИ, 15Й ЭТАЖ, КЭЙСИ АБЕРДИН ХАУС, №38, ХЭНГ ИП РОУД, ВОНГ ЧУК ХАНГ, ГОНКОНГ, КНР

ИМПОРТЕР: ООО «ВИТЕК.РУС»

МЕСТОНАХОЖДЕНИЕ И ПОЧТОВЫЙ АДРЕС ДЛЯ СВЯЗИ: 117209, РФ, Г. МОСКВА, СЕВАСТОПОЛЬСКИЙ ПР-КТ, Д. 28, КОРП. 1.

www.vitek.ru

ТЕЛЕФОН ДЛЯ СПРАВOK:

8-800-100-18-30

СДЕЛАНО В КНР

ҚАЗАҚША





VT-8555 ИОНДАУ ҚЫЗМЕТІ БАР АУА ТАЗАРТҚЫШЫ

Ауа тазартқыш шаңның майда бөлшектерін ұстап қалады, ауаны иондайды және зиянды бактерияларды өлтіреді.

СИПАТТАМАСЫ

1. Шығатын ауа торы
2. Корпусы
3. Басқару панелі
4. HEPA-сүзгі
5. Төменгі қақпақ

Басқару панелі

6. Жылдамдық режимдерінің индикаторлары «»
7. Жұмыстың жылдамдық режимін таңдау батырмасы «»
8. Жарықтандыруды іске қосу/сөндіру батырмасы «»
9. Іске қосу/сөндіру батырмасы «»

СИПАТТЫҚ ЕРЕКШЕЛІКТЕРІ

Қойма, ас үй, кабинет, дәліз, дәретхана сияқты үй-жайлар тұйық әуелік көлемге ие, ол жағымсыз иістің көзі болып табылатын бактериялар санының өсуіне ықпал етеді.

Ауа тазартқыш осы мәселені шешеді және үй-жайды таза ауаға толтырады.

Иондау режимінде кері иондар мен озон (O₃) пайда болады, ол бактерияларды өлтіреді, ал HEPA-сүзгі шаңның майда бөлшектерін ұстап қалады.

Назар аударыңыз! Ауа тазартқыш көміртек (CO) немесе радон (Rn) тотығын ұстап қалмайды, сондықтан оны өрт болған немесе қауіпті химиялық заттар лақтырысы болған кезде ауаны тазалау үшін пайдалануға болмайды.

ҚАУІПСІЗДІК ШАРАЛАРЫ

Электрлік аспапты пайдалануға беру кезінде жарақат алу, өрттің пайда болу немесе электр тогының соғу қаупін азайту үшін негізгі қауіпсіздік техникасы шараларын сақтау қажет, мыналарды қоса:

- Құралды қоспас бұрын нұсқаулықты мұқият оқып шығыңыз.
- Бірінші рет қосар алдында, желілік адаптердің жұмыс кернеуі электрлік желідегі кернеуге сәйкес келетініне көз жеткізіңіз.
- Тек жеткізу жинағына кіретін желілік адаптерді ғана пайдаланыңыз.
- Іске қосылған құралды қадағалаусыз қалдырмаңыз.

- Құралды үй-жайлардан тыс жерде пайдалануға тыйым салынады.
- Құралды жуынатын бөлме сияқты ылғалдығы жоғары деңгейдегі үй-жайда пайдалануға болмайды.
- Ешқашан дымқыл қолмен желілік адаптердің корпусын ұстауға болмайды.
- Құралды қыздырғыш құрылғылардың жанында пайдалануға болмайды.
- Құралды аэрозольдер шашырайтын жерде не болмаса тез тұтанатын сұйықтықтар пайдаланылатын жерде қоспаңыз.
- Ауа өтетін торды жаппаңыз және оған қандайда бір затты салмаңыз.
- Балалар қауіпсіздігіне байланысты орам ретінде пайдаланылатын полиэтилен пакеттерді қараусыз қалдырмаңыз.

НАЗАР АУДАРЫҢЫЗ! Балаларға полиэтилен пакеттерімен немесе орам үлдірімен ойнауға рұқсат етпеңіз. **Тұншығу қаупі!**

- Жұмыс істеп тұрған құрылғы корпусын ұстауына балаларға рұқсат бермеңіз.
- Балалар аспапты ойыншық ретінде пайдаланбауы үшін оларды қадағалаңыз.
- Егер жұмыс істеп тұрған құрылғы маңында балалар немесе мүмкіндіктері шектеулі адамдар болса, аса сақ болыңыз.
- Осы құрылғы балалардың қолдануына арналмаған.
- Жұмыс кезінде және жұмыс циклы арасындағы үзілістерде құрылғыны балалардың қолы жетпейтін жерде орналастырыңыз.
- Дене, жүйке немесе сана мүмкіндіктері төмендетілген тұлғалардың (балаларды қоса алғанда) немесе оларда тәжірибесі немесе білімі болмаса, егер олар бақыланбаса немесе олардың қауіпсіздігі үшін жауап беретін тұлғамен аспапты пайдалану туралы нұсқаулықтар берілген болмаса, аспап олардың пайдалануына арналмаған.
- Құрылғы бүтіндігін мерзім сайын тексеріп отырыңыз.
- Қуаттандыру бауы немесе желі бауының ашасы зақымданған жағдайда құрылғыны пайдалануға тыйым салынады. Қуаттандыру бауы зақымданғанда қауіп тудырмау үшін оны дайындаушы, сервистік қызмет немесе баламалы білікті маман ауыстыруы керек.
- Аспапты өздігінен жөндеуге тыйым салынады. Аспапты өздігінен бөлшектемеңіз, кез-келген ақаулықтар пайда болғанда, сонымен қатар құрылғы құлаған болса аспапты электр желісінен ажыратыңыз және кепілдік талоны мен www.vitek.ru сайтында

көрсетілген байланыс мекен-жайлары бойынша кез-келген авторланған (уәкілетті) сервистік орталыққа жүгініңіз.

- Зақымдануға жол бермеу үшін құрылғыны тек зауыт қаптамасында тасымалдаңыз.
- Құрылғыны құрғақ салқын, балалардың және мүмкіндіктері шектеулі адамдардың қолы жетпейтін жерде сақтаңыз.

ҚҰРАЛ ТҰРҒЫН ҮЙ-ЖАЙЛАРДА ТҰРМЫСТЫҚ ПАЙДАЛАНУҒА АРНАЛҒАН, ҚҰРАЛДЫ КОММЕРЦИЯЛЫҚ ПАЙДАЛАНУҒА ЖӘНЕ ӨНДІРІСТІК АЙМАҚТАР МЕН ЖҰМЫС ҮЙ-ЖАЙЛАРЫНДА ПАЙДАЛАНУҒА ТЫЙЫМ САЛЫНАДЫ.



АЛҒАШҚЫ ПАЙДАЛАНУ АЛДЫНДА

Тасымалданғаннан кейін немесе құрал төмен температурада сақталған болса оны бөлме температурасында үш сағаттан кем емес уақыт ұстау керек.

- Құрылғыны толығымен қаптамдан шығарыңыз және құрылғының жұмысына кедергі келтіретін кез-келген жарнама жапсырмаларын алып тастаңыз.
- Құрылғының бүтіндігін тексеріңіз, зақымданулар болса, құрылғыны пайдаланбаңыз.
- Іске қосар алдында құрылғының жұмыс кернеуі электр желідегі кернеуге сәйкес келетіндігіне көз жеткізіңіз.
- Құрылғы жиілігі 50 Гц немесе 60 Гц айнымалы ток желісінде жұмыс істеуге тағайындалған, құрылғының талап етілген номиналдық жиілікте жұмыс істеуі үшін ешқандай реттеу талап етілмейді.

ІСКЕ ҚОСУ

- Құрылғыны көлденең орналастырыңыз (сур. 1), қақпақты (5) сағат тілі бағытымен белгілер (сур. 2) сәйкескенге дейін бұраңыз және оны шешіп алыңыз.
- Құрылғы корпусынан (2) HEPA-сүзгіні (4) шығарыңыз (сур. 3).
- HEPA-сүзгіні (4) қаптама материалынан шығарыңыз.
- HEPA-сүзгіні (4) құрылғы корпусына (2) орнатыңыз.
- Қақпақты (5) орнатыңыз және оны сағат тілі бағытына қарсы белгілер сәйкескенге дейін бұраңыз (сур. 4).
- Құрылғыны тегіс, орнықты және құрғақ бетке орналастырыңыз.
- Желі бауының ашасын электр розеткасына тығыңыз.

- Құрылғыны іске қосыңыз, ол үшін іске қосу/сөндіру батырмасын (9) «» басыңыз, осы кезде батырмалар (9) және 7) индикаторлары жанады, жарықтандыру және желдеткіш айналымының бірінші жылдамдығы (6) іске қосылады.
- Желдету режимін таңдау үшін, батырмасын (7) «» басыңыз, осы кезде желдету режимі ретімен «1»-«2»-«3»-«S» ауысып отырады, жұмыс режимдері индикаторлар (6) арқылы басқару панелінде (3) көрінеді.

«1» – желдеткіш айналымының төмен жылдамдығы

«2» – желдеткіш айналымының орташа жылдамдығы

«3» – желдеткіш айналымының жоғары жылдамдығы

«S» – түнгі жұмыс режимі

- Түнгі жұмыс режимін «S» орнатқанда, батырмалар (7, 9) индикаторлары және жарықтандыру 5 секундтан кейін сөніп қалады, тек түнгі жұмыс режимі «S» (6) индикаторы ғана жанып тұрады. Түнгі жұмыс режимінен шығу үшін, басқару панеліндегі (3) кез келген батырманы басыңыз.
- Ауа тазартқыштың жұмысы кезінде, сіз жарықтандыруды сөндіре аласыз. Жарықтандыруды сөндіру үшін батырманы (8) «» басыңыз, осы кезде жарықтандыру, батырмалардың (7, 8) жұмыс режимдері индикациясы (6) сөнеді, бірақ батырма (8) «» индикаторы жанады. Индикаторлар мен жарықтандыруды іске қосу үшін басқару панеліндегі (3) кез келген батырманы басыңыз.
- Иондау қызметі: - ауа тазартқыш іске қосылғанда, теріс иондар генераторы іске қосылады.
- Құрылғыда пайдаланылатын HEPA-сүзгі 2000 сағатқа шақталған. Ауа тазартқыштың алғашқы және келесі іске қосуларында, құрылғы жұмысының кері санау таймері іске қосылады. 2000 сағаттан кейін батырма (8) «» индикаторы іске қосылады және үнемі жыпылықтап тұрады, осы кезде HEPA-сүзгіні («HEPA-сүзгіні тазарту» тарауын қараңыз) тазарту қажет.
- Құрылғыны сөндіру үшін іске қосу/сөндіру батырмасын (9) «» басыңыз, осы кезде құрылғы сөнеді және индикаторлар сөнеді, желі бауының ашасын розеткадан шығарыңыз.
- Ауа тазартқыш ұзақ уақыт жұмыс істей алады, ол үшін кез-келген электр аспаптың жұмысы кезіндегідей, қауіпсіздік техникасы ережелерін

ҚАЗАҚША

сақтау керек: қолдануды қажет етпеген жағдайда, құрылғыны желіден ажыратыңыз.

Озонның шығуы: миллионға 0,05 кем бөлігі

Үй-жай ауданы 25 м²

Өнімділігі: 120 м³/час

ҚҰРЫЛҒЫНЫ ТАЗАЛАУ

Корпусы

- Корпустың (2) төменгі бөлігіндегі торды және жоғары торды (1) мерзімімен тазалау керек, ол үшін тұрмыстық шаңсорғышты пайдалануға болады.
- Құрылғы корпусын (2) сәл дымқыл матамен сүртіңіз, содан кейін құрғатып сүртіңіз.
- Құрылғыны суға немесе басқа да кез-келген сұйықтыққа салуға тыйым салынады.
- Құрылғы корпусын (2) тазалау үшін абразивтік жуатын құралдарды немесе ерітінділерді пайдаланбаңыз.

HEPA-сүзгіні тазалау

- Егер батырманың (8) «☀» индикаторы жанып жыпылықтай бастаса, HEPA-сүзгіні (4) тазалау қажет.
- Құрылғыны көлденең орналастырыңыз (сур. 1), қақпақты (5) сағат тілі бағытымен белгілер (сур. 2) сәйкескенге дейін бұраңыз және оны шешіп алыңыз.
- Құрылғы корпусынан (2) HEPA-сүзгіні (4) шығарыңыз (сур. 3).
- Сәйкес қондырмасы бар тұрмыстық шаңсорғышты пайдаланып, HEPA-сүзгінің (4) сыртқы бетін шаңсорғыштаңыз.
- HEPA-сүзгіні (4) құрылғы корпусына (2) орнатыңыз.
- Қақпақты (5) орнатыңыз және оны сағат тіліне қарсы белгілер (сур. 4) сәйкескенге дейін бұраңыз.
- Құрылғыны іске қосыңыз, батырманы (8) «☀» басыңыз және 5 секунд бойы ұстап тұрыңыз, осы кезде батырма (8) индикациясы сөнеді.

САҚТАЛУЫ

- Шаңсорғышты ұзақ уақыт сақтауға қоймас бұрын, құрылғы корпусы (2) және HEPA-сүзгісінің (4) тазартуын жүргізіңіз.
- Құрылғыны құрғақ салқын, балалардың және мүмкіндіктері шектеулі адамдардың қолы жетпейтін жерде сақтаңыз.

ЖЕТКІЗІЛІМ ЖИЫНТЫҒЫ

Орнатылған HEPA-сүзгісі бар ауа тазартқыш

– 1 дн.

Нұсқаулық – 1 дн.

ТЕХНИКАЛЫҚ СИПАТТАМАЛАРЫ

Электр қуаттандыруы: 220-240 В ~ 50/60 Гц

Номиналдық тұтыну қуаттылығы: 26 Вт

Теріс иондар шығуы: ≥ 3000000 см³

ҚАЙТА ӨНДЕУ



Қоршаған ортаны қорғау мақсатында, аспаптың және қуаттандыру элементтерінің (егер жинақтың құрамына кірсе) қызмет ету мерзімі аяқталғаннан кейін, оларды күнделікті тұрмыстық қалдықтармен бірге тастауға болмайды, аспап пен қуаттандыру элементтерін ары қарай кәдеге асыру үшін мамандандырылған орындарға өткізу керек. Бұйымдарды қайта өңдеу кезінде пайда болатын қалдықтар белгіленген тәртіп бойынша келесі қайта өңделетін міндетті жинауға жатады.

Берілген өнімді қайта өңдеу туралы қосымша ақпаратты алу үшін жергілікті муниципалитетке, тұрмыстық қалдықтарды қайта өңдеу қызметіне немесе берілген өнімді Сіз сатып алған дүкенге хабарласыңыз.

Дайындаушы аспапты жақсарту мақсатында, алдын-ала хабарламай, аспаптың дизайнын, конструкциясы және оның жұмыс қағидатына әсер етпейтін техникалық сипаттарын өзгерту құқығын өзіне қалдырады, соған байланысты нұсқаулық пен бұйымның арасында кейбір айырмашылықтар болуы мүмкін. Егер пайдаланушы осындай сәйкессіздіктерді анықтаса, нұсқаулықтың жаңартылған нұсқасын алу үшін сәйкессіздік туралы info@vitek.ru электрондық поштасына хабарлауыңызды сұраймыз.

Құрылғының қызмет ету мерзімі – 3 жыл

Гарантиялық міндеттілігі

Гарантиялық жағдайдағы қаралып жатқан бөлшектер дилерден тек сатып алынған адамға ғана беріледі. Осы гарантиялық міндеттілігіндегі шағымдалған жағдайда төлеген чек немесе квитанциясын көрсетуі қажет.



ОЧИЩУВАЧ ПОВІТРЯ З ФУНКЦІЄЮ ІОНІЗАЦІЇ VT-8555

Очищувач повітря затримує дрібні частинки пилу, іонізує повітря та вбиває шкідливі бактерії.

ОПИС

1. Решітка вихідного повітря
2. Корпус
3. Панель керування
4. HEPA-фільтр
5. Нижня кришка

Панель керування

6. Індикатори швидкісних режимів «S 1 2 3»
7. Кнопка вибору швидкісних режимів роботи «✱»
8. Кнопка увімкнення/вимкнення підсвічування «💡»
9. Кнопка увімкнення/вимкнення «🔌»

ХАРАКТЕРНІ ОСОБЛИВОСТІ

- Такі приміщення, як комора, кухня, кабінет, коридор, туалет звичайно мають замкнутий повітряний об'єм, що сприяє зростанню числа бактерій, які є джерелом неприємного запаху.
- Очищувач повітря вирішить цю проблему та наповнить приміщення чистим повітрям.
- У режимі іонізації утворюються негативні іони та озон (O_3), який вбиває бактерії, а HEPA-фільтр вловлює найдрібніші частинки пилу.

Увага! Очищувач повітря не затримує окис вуглецю (CO) або радону (Rn), тому він не може використовуватися для очищення повітря у разі пожежі або викиду небезпечних хімічних речовин.

ЗАХОДИ БЕЗПЕКИ

Щоб знизити ризик отримання травм, виникнення пожежі або ураження електричним струмом, при експлуатації електроприладу необхідно дотримуватися основних заходів техніки безпеки, включаючи наступні:

- Перед увімкненням пристрою уважно вивчіть інструкцію.

- Перш ніж почати користуватися, переконайтеся, що робоча напруга мережного адаптера відповідає напрузі в електромережі.
- Використовуйте тільки мережний адаптер, який входить до комплекту поставки.
- Не залишайте увімкнений пристрій без нагляду.
- Забороняється використовувати пристрій поза приміщеннями.
- Не використовуйте пристрій у приміщенні з підвищеним рівнем вологості, наприклад, у ванній кімнаті.
- Ніколи не торкайтеся вологими руками корпусу мережного адаптера.
- Не використовуйте пристрій поруч з нагрівальними приладами.
- Не вмикайте пристрій у місцях, де розпорошуються аерозолі або використовуються легкозаймисті рідини.
- Не закривайте повітряні решітки та не вставляйте у них будь-які предмети.
- З міркувань безпеки дітей не залишайте поліетиленові пакети, що використовуються як упаковка, без нагляду.

УВАГА! Не дозволяйте дітям грати з поліетиленовими пакетами або пакувальною плівкою. **Небезпека задусення!**

- Не дозволяйте дітям торкатися корпусу мережного адаптера під час роботи пристрою.
- Здійснюйте нагляд за дітьми, щоб не допустити використання приладу в якості іграшки.
- Будьте особливо уважні, якщо поблизу від працюючого пристрою знаходяться діти або особи з обмеженими можливостями.
- Даний пристрій не призначений для використання дітьми.
- Під час роботи і у перервах між робочими циклами розміщуйте пристрій у місцях, недоступних для дітей.
- Пристрій не призначений для використання особами (включаючи дітей) зі зниженими фізичними, психічними чи розумовими здібностями або при відсутності у них відповідного досвіду та знань,

УКРАЇНЬСКА

якщо вони не знаходяться під контролем або не проінструковані особою, відповідальною за їх безпеку, щодо використання пристрою.

- Періодично перевіряйте цілісність пристрою.
- Забороняється використовувати пристрій, якщо є пошкодження мережного адаптера або шнура мережного адаптера, якщо пристрій працює з перебоями, а також після його падіння.
- Забороняється самостійно ремонтувати пристрій. Не розбирайте пристрій самостійно, при виникненні будь-яких несправностей, а також після падіння пристрою вимкніть пристрій з електромережі та зверніться до будь-якого авторизованого (уповноваженого) сервісного центру за контактними адресами, вказаними у гарантійному талоні та на сайті www.vitek.ru.
- Щоб уникнути пошкоджень, перевозьте пристрій лише у заводській упаковці.
- Зберігайте пристрій у сухому прохолодному місці, недоступному для дітей та людей з обмеженими можливостями.

ПРИСТРІЙ ПРИЗНАЧЕНИЙ ТІЛЬКИ ДЛЯ ПОБУТОВОГО ВИКОРИСТАННЯ У ЖИТЛОВИХ ПРИМІЩЕННЯХ, ЗАБОРОНЯЄТЬСЯ КОМЕРЦІЙНЕ ВИКОРИСТАННЯ ТА ВИКОРИСТАННЯ ПРИСТРОЮ У ВИРОБНИЧИХ ЗОНАХ ТА РОБОЧИХ ПРИМІЩЕННЯХ.

ПЕРЕД ПЕРШИМ ВМИКАННЯМ

Після транспортування або зберігання пристрою при зниженій температурі необхідно витримати його при кімнатній температурі не менше трьох годин.



- Повністю розпакуйте пристрій та видавіть будь-які рекламні наклейки, що заважають роботі пристрою.
- Перевірте цілісність пристрою, за наявності пошкоджень не користуйтеся пристроєм.
- Перед увімкненням переконайтеся у тому, що робоча напруга пристрою відповідає напрузі електричної мережі.

- Пристрій призначений для роботи в мережі змінного струму з частотою 50 Гц або 60 Гц, для роботи пристрою при потрібній номінальній частоті ніяке настроювання не потребується.

УВІМКНЕННЯ

- Розташуйте пристрій горизонтально (мал. 1), поверніть кришку (5) за годинниковою стрілкою до суміщення міток (мал. 2) та зніміть її.
- Вийміть HEPA-фільтр (4) з корпусу пристрою (2) (мал. 3).
- Витягніть HEPA-фільтр (4) з пакувального матеріалу.
- Установіть HEPA-фільтр (4) у корпус пристрою (2).
- Установіть кришку (5) та поверніть її проти годинникової стрілки до суміщення міток (мал. 4).
- Установіть пристрій на рівній, стійкій та сухій поверхні.
- Вставте вилку мережного шнура в електричну розетку.
- Увімкніть пристрій, натиснувши на кнопку увімкнення/вимкнення (9) «**⏻**», при цьому засвітяться індикатори кнопок (9 та 7), увімкнеться підсвічування та перша швидкість обертання вентилятора (6).
- Для вибору режиму вентиляції натискайте кнопку (7) «*****», при цьому режим вентиляції змінюватиметься у послідовності «1»-«2»-«3»-«S», режими роботи відображаються індикаторами (6) на панелі керування (3).
 - «1» – низька швидкість обертання вентилятора
 - «2» – середня швидкість обертання вентилятора
 - «3» – висока швидкість обертання вентилятора
 - «S» – нічний режим роботи
- При установленні нічного режиму роботи «S» індикатори кнопок (7, 9) та підсвічування погаснуть через 5 секунд, світитиметься тільки індикатор нічного режиму роботи «S» (6). Для виходу з ніч-



ного режиму роботи натисніть будь-яку кнопку на панелі керування (3).

- Під час роботи очищувача повітря ви можете вимкнути підсвічування. Для вимкнення підсвічування натисніть кнопку (8) «», при цьому підсвічування, індикація режимів роботи (6), кнопок (7, 8) погасне, але засвітиться індикатор кнопки (8) «». Для увімкнення підсвічування та індикаторів натисніть будь-яку кнопку на панелі керування (3).
- Функція іонізації: - при увімкненні очищувача повітря вмикається генератор негативних іонів.
- Використовуваний в пристрої HEPA-фільтр розрахований на 2000 годин. При першому та наступних увімкненнях очищувача повітря вмикається таймер зворотного відліку часу роботи пристрою. Через 2000 годин включиться індикатор кнопки (8) «» та постійно блиматиме, в цьому випадку необхідно провести чищення HEPA-фільтра (див. розділ «Чищення HEPA-фільтра»).
- Для вимкнення пристрою натисніть кнопку увімкнення/вимкнення (9) «», при цьому пристрій вимкнеться, і індикатори погаснуть, вийміть вилку мережного шнура з розетки.
- Очищувач повітря може працювати довго, але необхідно дотримуватися правил техніки безпеки, як при роботі будь-якого електроприладу: вимикайте пристрій з мережі, коли немає необхідності його використання.

ЧИЩЕННЯ ПРИСТРОЮ

- Періодично очищайте решітку на нижній частині корпусу (2) та верхню решітку (1), для їх очищення можна використовувати побутовий пилосос.
- Протріть корпус пристрою (2) злегка вологою тканиною, після чого витріть його насухо.
- Ніколи не занурюйте пристрій у воду або будь-які інші рідини.
- Не використовуйте абразивні мийні засоби або розчинники для чищення корпусу пристрою (2).

Чищення HEPA-фільтра

- Якщо засвітився та блимає індикатор кнопки (8) «», необхідно провести чищення HEPA-фільтра (4).
- Розташуйте пристрій горизонтально (мал. 1), поверніть кришку (5) за годинниковою стрілкою до суміщення міток (мал. 2) та зніміть її.
- Вийміть HEPA-фільтр (4) з корпусу пристрою (2) (мал. 3).
- Використовуючи побутовий пилосос з відповідною насадкою, пропилососьте зовнішню поверхню HEPA-фільтра (4).
- Установіть HEPA-фільтр (4) у корпус пристрою (2).
- Установіть кришку (5) та поверніть її проти годинникової стрілки до суміщення міток (мал. 4).
- Увімкніть пристрій, натисніть та утримуйте протягом 5 секунд кнопку (8) «», при цьому індикація кнопки (8) погасне.

ЗБЕРІГАННЯ

- Перш ніж забрати пристрій на тривале зберігання, зробіть чищення корпусу пристрою (2) та HEPA-фільтра (4).
- Зберігайте пристрій у сухому прохолодному місці, недоступному для дітей та людей з обмеженими можливостями.

КОМПЛЕКТ ПОСТАЧАННЯ

Очищувач повітря з встановленим HEPA-фільтром – 1 шт.
Інструкція – 1 шт.

ТЕХНІЧНІ ХАРАКТЕРИСТИКИ

Електроживлення: 220-240 В ~ 50/60 Гц
Номинальна споживана потужність: 26 Вт
Вихід негативних іонів: $\geq 3000000 \text{ см}^3$
Вихід озону: менше 0,05 частин на мільйон
Площа приміщення до 25 м²
Продуктивність: 120 м³/година

УТИЛІЗАЦІЯ



УКРАЇНЬСКА

Для захисту навколишнього середовища після закінчення терміну служби пристрою та елементів живлення (якщо входять до комплекту) не викидайте їх разом зі звичайними побутовими відходами, передайте пристрій та елементи живлення у спеціалізовані пункти для подальшої утилізації.

Відходи, що утворюються при утилізації виробів, підлягають обов'язковому збору з подальшою утилізацією установленим порядком.

Для отримання додаткової інформації про утилізацію даного продукту зверніться до місцевого муніципалітету, служби утилізації побутових відходів або до крамниці, де Ви придбали цей продукт.

Виробник зберігає за собою право змінювати дизайн, конструкцію та технічні характеристики, які не впливають на загальні принципи роботи пристрою, без попереднього повідомлення, через що між інструкцією та виробом можуть спостерігатися незначні відмінності. Якщо користувач виявив такі невідповідності, просимо повідомити про це по електронній пошті info@vitek.ru для отримання оновленої версії інструкції.

Термін служби пристрою – 3 роки

Гарантія

Докладні умови гарантії можна отримати в дилера, що продав дану апаратуру. При пред'явленні будь-якої претензії протягом терміну дії даної гарантії варто пред'явити чек або квитанцію про покупку.

CE Даний продукт відповідає вимогам Директиви 2014/30/ЄС щодо електромагнітної сумісності та Директиви 2014/35/ЄС щодо низьковольтного обладнання.





ИОНИЗАЦИЯЛОО ФУНКЦИЯСЫ БАР АБА ТАЗАЛАТКЫЧ VT-8555

Аба тазалаткыч чаңдын майда бөлүктөрүн тпютүтүп, абаны иондоштуруп, зыян келтирген бактерияларды өлтүрөт.

СЫПАТТАМА

1. Чыгуучу абанын панжарасы
2. Корпус
3. Башкаруу панели
4. HEPA-чыпка
5. Астынкы капкак

Башкаруу панели

6. Ылдамдык режимдердин индикаторлору «»
7. Ылдам иштөө режимдерин «» тандоо баскычы
8. Жарыкты иштетүү/өчүрүү «» баскычы
9. Иштетүү/өчүрүү «» баскычы

МҮНӨЗДҮҮ ӨЗГӨЧӨЛҮКТӨРҮ

- Чыгдан, ашкана, кабинет, коридор, даараткана катары бөлмөлөрдө аба көлөмү туюк болот, бул жаман жытты жараткан бактериялардын саны өсүүгө демилге берет.
- Аба тазалаткыч бул проблеманы жок кылып, имаратты таза аба менен толтурат.
- Ионизациялоо режиминде, терс иондор менен озон (O₃) пайда болот, ал бактерияларды өлтүрөт, ал эми HEPA-чыпка өтө майда чаңды тутат.
- Көңүл буруңуз! Аба тазалаткыч көмүртек кычкылын (CO) же радонду (Rn) токтотпойт, ошол үчүн ал өрт же коркунучтуу химикалык заттар төгүлүү учурунда колдонулганга ылайыктуу эмес.

КООПСУЗДК ЧАРАЛАРЫ

Жаракат алуунун, өрттөнүүнүн же ток уруунун коркунучун азайтуу үчүн түзмөктү колдонуу мезгилинде негизги коопсуздук чараларды колдонуу зарыл, анын ичинде төмөнкүдөйлөр:

- Түзмөктү иштетүүнүн алдында колдонмону жакшылап окуп алыңыз.
- Шайманды биринчи колдонуудан мурун анын желе адаптеринин иштөө чыңалуусу электр тармагындагы чыңалуусуна ылайык болгонун текшериниз.
- Топтомуна кирген желе адаптерин гана колдонуңуз.

- Иштеп турган түзмөктү кароосуз калтырбаңыз.
- Түзмөктү турак-жайлардын сыртында колдонууга тыюу салынат.
- Нымдуулуктун деңгээли жогору болгон имараттарда. мисалы, ванна бөлмөсүндө түзмөктү колдонбоңуз.
- Желе адаптердин корпусун эч качан суу колуңуз менен тийбеңиз.
- Түзмөктү ысытуучу түзмөктөрдүн жанында колдонбоңуз.
- Электр шайманын аэрозолдор чачылган же дүрт этип күйүп кетиши мүмкүн болгон суюктуктардын жанында иштетпеңиз.
- Аба панжараларын жаппай, аларга ар кыл буюмдарды салбаңыз.
- Балдардын коопсуздугу үчүн таңгак катары колдонулган полиэтилен баштыктарды кароосуз таштабаңыз.

КӨҢҮЛ БУРУҢУЗ! Полиэтилен баштыктар же таңгак пленкасы менен ойногонго балдарга уруксат бербейиз. Бул тумчугуунун коркунучун жаратат!

- Шайман иштеп турган учурларда балдарга аспаптын корпусун тийүүгө уруксат бербейиз.
- Шайманды оюнчук катары колдонбоо үчүн балдарга көз салыңыз.
- Шайман иштеп турган учурда жанында балдар же жөндөмдүүлүгү төмөн адамдар бар болгондо өзгөчө абайлап туруңуз.
- Бул шайман балдар колдонууга арналган эмес.
- Шайман иштеп турганда же иштөө циклдердин арасында аны балдар жетпеген жерде сактаңыз.
- Бул шайман дене күчү, сезими же акыл-эси жагынан жөндөмдүүлүгү төмөн (ошонун ичинде балдар да) адамдар же колдонуу боюнча тажрыйбасы же билими жок болгон адамдар, эгерде алардын коопсуздугуна жооптуу адам аларды көзөмөлдөп же шайманды колдонуу жөнүндө инструкциялаган болбосо колдонуу үчүн ылайыкташтырылбаган.
- Түзмөктүн бүтүндүгүн мезгилдүү түрдө текшерип туруңуз.
- Тармактык шнурдун же тармактык шнурдун туташтыргычын бузулуулары бар болсо, түзмөктү колдонбоңуз. Электр шнуру бузук болгондо коопчулуктарга жол бербегени үчүн аны өнүктүрүүчү, тейлөө кызмат же

КЫРГЫЗ

аларга окшогон дасыккан кызматкерлер алмаштырууга тийиш.

- Шайманды өз алдынча оңдоого тыюу салынат. Шайманды өз алдынча ажыратпай, ар кыл бузулуулар пайда болгон же шайман кулап түшкөн учурларда аны розеткадан суруп, кепилдик талонундагы же сайтындагы тизмесине кирген автордоштурулган (ыйгарым укуктуу) тейлөө борборуна кайрылыңыз www.vitek.ru.
- Бузулуулар пайда болбоо үчүн шайманды заводдук таңгагында гана транспорттоо зарыл.
- Шайманды балдар жана жөндөмдүүлүгү төмөн болгон адамдар колу жетпеген жерлерде сактаңыз.

АСПАП ТУРАК ЖАЙЛАРДА ТУРМУШ-ТИРИЧИЛИК КОЛДОНУУГА ГАНА АРНАЛГАН, КОММЕРЦИЯЛЫК КОЛДОНУУГА, ӨНӨР ЖАЙ ЗОНАЛАРЫНДА ЖЕ ЖУМУШ ИМАРАТТАРДА КОЛДОНУУГА ТЫЮУ САЛЫНАТ.







БИРИНЧИ ИШТЕТҮҮНҮН АЛДЫНДА

Электр шайманы төмөнкү температурада ташылып же сакталган болсо, белмөнүн температурасында кеминде үч саат кармап туруп, анан иштетүү керек.

- Шайманды таңгактан чыгарып, шаймандын иштөөсүнө тоскоолдук кылган ар кандай чаптамаларды сыйрып алыңыз.
- Шаймандын бүтүн болгондугун текшерип, бузулуулар бар болсо шайманды колдонбоңуз.
- Шайманды биринчи жолу электр тармагына туташтыруунун алдында сиздин үйүңүздөгү чыңалуусу желе адаптердин чыңалуусуна ылайык болгонун текшерип алыңыз.
- Түзмөк ылдамдыгы 50 Гц же 60 Гц болгон алмашма ток тармагында иштөөгө арналган, зарыл болгон ылдамдыгында иштегени үчүн эч кошумча жөндөөнүн зарылдыгы жок.

ИШТЕТҮҮ

- Түзмөктү горизонталдуу түрдө орнотуп (сүр. 1), капкакты (5) саат жебесинин багыты боюнча белгилер (сүр. 2) дал келгенине чейин бурап, аны чечип алыңыз.
- НЕРА-чыпкасын (4) түзмөктүн корпусунан (2) чыгарыңыз (сүр. 3).
- НЕРА-чыпканы (4) таңгак материалдарынан чыгарыңыз.
- НЕРА-чыпканы (4) түзмөктүн корпусуна (2) орнотуңуз.



- Капкакты (5) орнотуп, аны саат жебесинин багытына каршы каршы белгилер (сүр. 4) дал келгенине чейин бураңыз.
- Шайманды тегиз, туруктуу кургак беттин үстүнө коюңуз.
- Тармактык шнурдун айрысын электр розеткасына сайыңыз.
- Иштетүү/өчүрүү баскычын (9) «» басып түзмөктү иштетиңиз, ошондо баскычтардын индикаторлору (9 менен 7), жарык менен желпименин (6) экинчи ылдамдыгы итетилет.
- Желдетүү режимин иштетүү үчүн баскычты (7) «», басып туруңуз, ошондо желдетүү режими «1»-«2»-«3»-«S» ыраатында өзгөрүп турат, иштетүү режимдери башкаруу панелиндеги (3) индикаторлор (6) аркылуу көрсөтүлөт.
- «1» – желпименин төмөн айлануу ылдамдыгы
- «2» – желпименин орточо айлануу ылдамдыгы
- «3» – желпименин жогору айлануу ылдамдыгы
- «S» – түнкү иштөө режими
- Түнкү иштөө режимин «S» койгондо, баскычтардын (7, 9) индикаторлору менен жарыгы 5 секунддан кийин түнкү иштөө режимдин индикатору «S» (6) гана күйөт. Түнкү иштөө режиминен чыгуу үчүн башкаруу панелиндеги (3) ар кыл баскычын басыңыз.
- Аба тазалаткыч иштеп турганда, сиз жарыгын жаксаңыз болот. Жарыкты өчүрүү үчүн баскычты (8) «» басыңыз, ошондо жарыгы, иштөө режимдердин индикациясы (6), баскычтар (7, 8) чет, бирок (8) «» баскычтын индикациясы күйөт. Жарык менен индикаторлорду иштетүү үчүн башкаруу панелиндеги (3) ар кыл баскычын басыңыз.
- Ионизациялоо функциясы: - аба тазалаткычты иштеткенде терс иондордун генератору иштейт.
- Түзмөктө колдонулган НЕРА-чыпка 2000 саат иштегенине дайындалган. Аба тазалаткычты биринчи иштеткенде жана улам иштетүүдө түзмөктүн иштөө мөөнөтүн кайра санаган таймери иштейт. 2000 сааттан кийин (8) «» баскычтын индикатору улам үлпүлдөп турат, ошол учурда НЕРА-чыпканы тазалоо зарыл («НЕРА-чыпканы тазалоо» бөлүгүн караңыз).
- Түзмөктү өчүрүү үчүн иштетүү/өчүрүү (9) «» баскычын басыңыз, ошондо түзмөк өчөт жана индикаторлору өчөт, кубаттуучу сайгычын розеткадан чыгарыңыз.

- Аба тазалаткыч көпкө чейин иштейт, бирок ар электр түзмөктү иштеткендей, коопсуздук чараларын аткаруу зарыл: түзмөктү иштетүүнүн зарылдыгы жок болгондо, аны электр тармагынан ажыратып туруңуз.

ТҮЗМӨКТҮ ТАЗАЛОО

- Корпустун асты жагындагы панжалараны (2) жана үстүнкү панжалараны (1) мезгилдүү түрдө тазалап туруңуз, аларды тазалоо үчүн турак-жай чаң соргучту колдонсоңуз болот.
- Түзмөктүн корпусун (2) бир аз нымдуу чүпүрөк менен сүртүп, андан кийин кургатып сүртүңүз.
- Түзмөктү сууга же башка суюктуктарга салууга тыюу салынат.
- Шаймандын корпусун (2) тазалоо үчүн абразивдүү жуучу каражаттарды же эриткичтериди колдонууга тыюу салынат.

HEPA-чыпканы тазалоо

- (8) «» баскычтын индикатору күйүп үлпүлдөп турса, HEPA-чыпканы (4) тазалоо зарыл.
- Түзмөктү горизонталдуу түрдө орнотуп (сүр. 1), капкакты (5) саат жебесинин багыты боюнча белгилер (сүр. 2) дал келгенине чейин бурап, аны чечип алыңыз.
- HEPA-чыпкасын (4) түзмөктүн корпусунан (2) чыгарыңыз (сүр. 3).
- Турак-жай чаң соргучту ылайыктуу саптамасы менен колдонуп, HEPA-чыпканын (4) тышкы бетин тазалап алыңыз.
- HEPA-чыпканы (4) түзмөктүн корпусуна (2) орнотуңуз.
- Капкакты (5) орнотуп, аны саат жебесинин багытына каршы белгилер (сүр. 4) дал келгенине чейин бураңыз.
- Түзмөктү иштетип, (8) «» баскычты 5 секунданын ичинде басып туруңуз, ошондо (8) баскычтын жарыгы өчөт.

САКТОО

- Түзмөктү узакка чейин сактоого койгондун алдында түзмөктүн корпусу (2) менен HEPA-чыпканы (4) тазалап алыңыз.
- Шайманды балдар жана жөндөмдүүлүгү төмөн болгон адамдар колу жетпеген жерлерде сактаңыз.

ЖАБДЫКТЫН ЖЫЙЫНТЫГЫ

Аба тазалаткыч, орнотулган HEPA-чыпкасы менен - 1 даана.
Колдонмо – 1 даана.

ТЕХНИКАЛЫК МҮНӨЗДӨМӨСҮ

Кубаттандыруу чыңалуусу:

220-240 В ~ 50/60 Гц

Номиналдуу иштетүү кубаттуулугу: 26 Вт

Терс иондорду чыгаруу: $\geq 3000000 \text{ см}^3$

Озон чыгуусу: бир миллионго 0,05 бөлүктөн кем

Имараттын аянты 25 м² чейин

Өнүмдүүлүк: 120 м³/саат

УТИЛИЗАЦИЯЛОО



Айлана чөйрөөнү коргоо максатында шайман менен азыктандыруучу элементтердин (эгерде топтомго кирсе) кызмат мөөнөтү бүткөндөн кийин турмуш-тиричилик калдыктары менен бирге таштабаңыз, шайман менен азыктандыруучу элементти андан ары утилизациялоо үчүн адистештирилген пункттарга бериңиз.

Шаймандарды утилизациялоодон пайда болгон калдыктарды милдеттүү түрдө чогултуп, андан соң белгиленген жолунда утилизациялоо зарыл. Бул шайманды утилизациялоо жөнүндө кошумча маалымат алуу үчүн жергиликтүү өкмөткө, турмуш-тиричилик калдыктарды утилизациялоо кызматына же бул шайманды алган дүкөнгө кайрылыңыз.

Өңдүрүүчү шаймандардын жалпы иштөө принциптерине таасир этпеген дизайн, конструкциясын жана техникалык мүнөздөмөлөрүн алдын ала эскертпей өзгөртүү укугун сактайт, ошол себептен колдонмо менен шаймандын маанилүү эмес айырмачылыктар болуу мүмкүн. Колдонуучу ушундай келишпегендиктерди тапса, ал жөнүндө info@vitek.ru электрондук почтасына жазып, шаймандын жаңырланган версиясын алса болот.

Шаймандын кызмат мөөнөтү – 3 жыл

Кепилдик

Кепилдик берүү шарттары тууралуу толук маалыматтар буюмду саткан сатуучудан алууга болот. Кепилдик шарттарына ылайык талап кылып сатылган товарга чек же дүмүрчөктү көрсөтүү керек.



GB

A production date of the item is indicated in the serial number on the technical data plate. A serial number is an eleven-unit number, with the first four figures indicating the production date. For example, serial number 0606xxxxxxx means that the item was manufactured in June (the sixth month) 2006.

RUS

Дата производства изделия указана в серийном номере на табличке с техническими данными. Серийный номер представляет собой одиннадцатизначное число, первые четыре цифры которого обозначают дату производства. Например, серийный номер 0606xxxxxxx означает, что изделие было произведено в июне (шестой месяц) 2006 года.

KZ

Бұйымның шығарылған мерзімі техникалық деректері бар кестедегі сериялық нөмірде көрсетілген. Сериялық нөмір он бір саннан тұрады, оның бірінші төрт саны шығару мерзімін білдіреді. Мысалы, сериялық нөмір 0606xxxxxxx болса, бұл бұйым 2006 жылдың маусым айында (алтыншы ай) жасалғанын білдіреді.

UA

Дата виробництва виробу вказана в серійному номері на табличці з технічними даними. Серійний номер представляє собою одинадцятизначне число, перші чотири цифри якого означають дату виробництва. Наприклад, серійний номер 0606xxxxxxx означає, що виріб був виготовлений в червні (шостий місяць) 2006 року.

KG

Буюм иштеп чыгарылган датасы сериялык номурунда техникалык маалыматтар жадыбалында көрсөтүлгөн. Сериялык номуру он бир орундуу сан болот, анын биринчи төрт саны өндүрүш датасын көрсөтөт. Мисалы, сериялык номуру 0606xxxxxxx болгон буюм 2006 жылдын июнинде (алтынчы айында) өндүрүлгөн.



ЗАПРЕЩЕНО УТИЛИЗИРОВАТЬ
С БЫТОВЫМ МУСОРОМ.
ОБРАТИТЕСЬ НА СООТВЕТСТВУЮЩИЙ
ПУНКТ ПЕРЕРАБОТКИ ЭЛЕКТРИЧЕСКОГО
И ЭЛЕКТРОННОГО ОБОРУДОВАНИЯ.