

РУКОВОДСТВО ПОЛЬЗОВАТЕЛЯ

СУШИЛЬНАЯ МАШИНА



Перед установкой машины внимательно ознакомьтесь с настоящим руководством. Это необходимо для правильной и безопасной установки техники. После установки храните инструкцию рядом с техникой для обращения к документации по мере необходимости.

RU РУССКИЙ КК ҚАЗАҚША UZ О'ЗБЕКЧА

DC90V9V9W



MFL71424395
Rev.01_070120

www.lg.com

Copyright © 2020 LG Electronics Inc. Все права защищены.

СОДЕРЖАНИЕ

В данном руководстве могут встречаться изображения или материалы, не относящиеся к купленной вами модели.
Производитель может вносить изменения в содержание руководства.

ТЕХНИКА БЕЗОПАСНОСТИ

| | |
|---|---|
| ПЕРЕД НАЧАЛОМ ИСПОЛЬЗОВАНИЯ ПРОЧТИТЕ ВСЕ СООТВЕТСТВУЮЩИЕ ИНСТРУКЦИИ..... | 3 |
| ОСТОРОЖНО! | 3 |
| ЗАБОТА ОБ ОКРУЖАЮЩЕЙ СРЕДЕ..... | 9 |

УСТАНОВКА

| | |
|---|----|
| Компоненты и технические характеристики | 10 |
| Требования к месту установки..... | 11 |
| Выравнивание устройства..... | 12 |
| Указания по установке колонной..... | 15 |

ЭКСПЛУАТАЦИЯ

| | |
|---|----|
| Обзор правил эксплуатации..... | 17 |
| Подготовка белья..... | 18 |
| Панель управления | 20 |
| Таблица программ | 23 |
| Оptionальные программы и дополнительные функции | 28 |

ИНТЕЛЛЕКТУАЛЬНЫЕ ФУНКЦИИ

| | |
|---------------------------|----|
| Приложение LG ThinQ | 31 |
| Smart Diagnosis | 33 |

ТЕХНИЧЕСКОЕ ОБСЛУЖИВАНИЕ

| | |
|--|----|
| Очистка после каждой сушки..... | 35 |
| Периодическая очистка устройства | 37 |
| Уход в условиях низких температур..... | 40 |

ПОИСК И УСТРАНЕНИЕ НЕИСПРАВНОСТЕЙ



| | |
|---|----|
| Действия перед звонком в сервисный центр..... | 42 |
|---|----|

ТЕХНИКА БЕЗОПАСНОСТИ

ПЕРЕД НАЧАЛОМ ИСПОЛЬЗОВАНИЯ ПРОЧИТИТЕ ВСЕ СООТВЕТСТВУЮЩИЕ ИНСТРУКЦИИ

Следующие рекомендации по технике безопасности призваны предотвратить непредвиденные риски и ущерб, вызванные небезопасной, либо неверной эксплуатацией техники. Рекомендации делятся на две категории: 'ОСТОРОЖНО!' и 'ВНИМАНИЕ!' (см. ниже).

Сообщения о соблюдении мер безопасности

-  Этим символом помечены действия, связанные с повышенной опасностью. Внимательно прочтите соответствующий текст и следуйте инструкциям, чтобы избежать рисков.
-  **ОСТОРОЖНО!**
Означает, что несоблюдение инструкций может привести к серьезной травме или смерти.
-  **ВНИМАНИЕ!**
Означает, что несоблюдение инструкций может привести к легкой травме или к поломке устройства.

ОСТОРОЖНО!

ОСТОРОЖНО!

Чтобы снизить опасность взрыва, пожара, смерти, удара током, получения травм или ожогов при использовании устройства, необходимо принять следующие основные меры предосторожности

Техническая безопасность

- Изделие разрешается использовать детям в возрасте от 8 лет и лицам со сниженными физическими или умственными

способностями, болезнями органов чувств, недостаточным опытом и знаниями под присмотром или при условии их обучения безопасному использованию изделия и при условии, что они осознают имеющиеся опасности. Дети не должны играть с изделием. Без присмотра взрослых дети не должны проводить очистку и обслуживание изделия.

- Детей до 3 лет не следует допускать к устройству без постоянного присмотра.
- Не сушите в машине грязные вещи.
- Кондиционеры для ткани или другие подобные средства следует использовать согласно инструкциям по эксплуатации.
- Перед сушкой выньте все из карманов одежды (например, зажигалки и спички).
- Машину можно отключать до завершения цикла сушки только в том случае, если есть возможность быстро вынуть и разложить все вещи, чтобы исключить перегрев.
- В машине не следует сушить вещи, при стирке которых использовались промышленные чистящие химикаты.
- Перед тем, как сушить в машине вещи, загрязненные , такими веществами, как кулинарное масло, растительное масло, ацетон, спирт, бензин, керосин, пятновыводитель, смола, воск или растворители воска, их нужно выстирать в горячей воде с увеличенным количеством стирального порошка.
- Конденсируемая вода не является питьевой. Несоблюдение данного указания может привести к отравлению.
- Если кабель питания поврежден, то во избежание поражения электрическим током его должен заменить изготовитель, его технический представитель или другой квалифицированный специалист.
- Ворсовый фильтр требует частой очистки.
- Не допускайте накопления ворса в машине.
- Не распыляйте моющее средство для химчистки непосредственно на устройство и не используйте устройство для

высушивания одежды, на которой остался моющее средство для химчистки.

- Не сушите одежду, загрязненную масляными веществами. Пятна от масляных веществ (в том числе пищевые масла) невозможно полностью удалить даже после мытья водой.
- Запрещается подключение прибора к источнику питания через внешнее переключающее устройство, например таймер, а также подключение его к цепи, которая регулярно включается и выключается коммунальной службой.
- Извлекайте одежду из устройства сразу же после завершения сушки или если питание выключается в процессе сушки. Если оставить одежду, которая сушилась в устройстве, без присмотра, возможен пожар. Одежда, не извлеченная из устройства после сушки, может загореться. Доставайте одежду сразу же после сушки и развешивайте ее или раскладывайте для охлаждения.

Максимальный объем загрузки

Максимальный объем загрузки белья для сушки в некоторых циклах составляет **9 кг (сухого белья)**.

Установка

- Установка, подключение заземления и настройка машины должны выполняться квалифицированными специалистами в соответствии с инструкцией по установке.
- Категорически запрещается использовать поврежденное, неисправное, частично разобранное устройство, с отсутствующими или сломанными деталями (включая поврежденный кабель питания или вилку).
- Для безопасной транспортировки данного устройства требуются как минимум два человека.
- Не устанавливайте устройство в местах с высокой влажностью или большим количеством пыли. Не устанавливайте и не храните устройство вне помещений или в местах, подверженных прямому воздействию погодных условий

(прямой солнечный свет, ветер, дождь или температура ниже нуля градусов).

- Затяните сливной шланг, чтобы он не соскочил.
- В случае повреждения кабеля питания или ослабления гнезда розетки не используйте кабель питания и свяжитесь с авторизованным сервисным центром.
- Не подключайте устройство через многоместную розетку, удлинительный кабель или адаптер.
- В данной машине не следует сушить изделия из пенорезины (пенолатекса), шапочки для душа, влагонепроницаемые ткани, изделия из тканей с резиновым покрытием, одежду или подушки с пенорезиновыми вставками.
- Данное устройство не должно устанавливаться за запираемой дверью, сдвижной дверью или дверью с петлями на стороне, противоположной петлям дверцы этого устройства. Это гарантирует полное открытие дверцы машины.
- Устройство необходимо заземлить. В случае выхода изделия из строя заземление снизит риск удара током: оно служит линией минимального сопротивления для отвода тока.
- Устройство снабжено шнуром электропитания с жилой заземления и вилкой с заземляющим контактом. Вилку следует подключать к правильно установленной и заземленной согласно местным нормам и правилам розетке.
- Неправильное подключение проводника заземления создает опасность удара током. При возникновении сомнений относительно надежности заземления машины проконсультируйтесь с квалифицированным электриком или мастером по техническому обслуживанию.
- Не изменяйте конструкцию вилки электропитания, поставляемой вместе с данной машиной. Если она не подходит к розетке, вызовите квалифицированного электрика для установки нужной розетки.

Эксплуатация

- Не предпринимайте попыток по отсоединению каких-либо панелей или разборке машины. Не используйте острые предметы для управления машиной через панель управления.
- Запрещается выполнять ремонт или замену любых деталей данной машины. Все работы по ремонту и обслуживанию должны выполняться квалифицированным мастером по техническому обслуживанию, если иное не указано в данном руководстве пользователя. Используйте только разрешенные запчасти завода-изготовителя.
- Следите за тем, чтобы под устройством и вокруг него не было горючих материалов, например пуха, бумаги, тряпок, химикатов и т. д.
- Не помещайте животных внутрь изделия.
- Не оставляйте дверцу машины открытой. Дети могут повиснуть на ней или залезть внутрь, что приведет к получению травм или повреждению машины.
- Категорически запрещается прикасаться ко внутренним частям работающей машины. Дождитесь полной остановки барабана.
- Не кладите внутрь, не стирайте и не сушите вещи, очищенные, смоченные, пропитанные или загрязненные горючими либо взрывоопасными веществами (например воском, маслом, краской, бензином, обезжиривателями, растворителями для химчистки, керосином, растительным маслом и другими кулинарными маслами и т. д.). Несоблюдение данного требования может привести к пожару или взрыву.
- В случае затопления устройства, отсоедините вилку электропитания и свяжитесь с центром поддержки клиентов компании LG Electronics.
- Не надавливайте сверху на открытую дверцу устройства.
- Не касайтесь дверцы при выполнении программы с высокой температурой.
- Не используйте вблизи машины горючий газ или легковоспламеняющиеся вещества (бензол, бензин, растворитель, нефть, спирт и прочие).

- Если в холодное время года сливной, либо впускной шланг замерзнут, то перед использованием необходимо дать им оттаять.
- Храните моющие средства, кондиционеры для белья и отбеливатели в недоступном для детей месте.
- Не прикасайтесь к вилке электропитания или кнопкам управления устройством мокрыми руками.
- Не перегибайте шнур питания слишком сильно и не ставьте на него тяжелые предметы.

Обслуживание

- После полного удаления влаги и пыли аккуратно вставьте вилку электропитания в розетку.
- Перед чисткой машины отсоедините ее от сети электропитания. Использование кнопки «ВЫКЛ.» или перевод в режим ожидания не отключают эту машину от сети электропитания.
- Никогда не отключайте вилку электропитания из розетки, потянув за кабель питания. Обязательно надежно удерживайте вилку в руках и извлекайте ее из розетки, не допуская перекосов.
- При очистке не распыляйте воду на наружную или внутреннюю поверхность устройства.

Утилизация

- Перед утилизацией машину нужно отключить от розетки. Обрежьте кабель сразу за машиной, чтобы предотвратить ее дальнейшее использование.
- Утилизируйте упаковочные материалы (например, пластиковые пакеты и пенопласт) в местах, недоступных для детей. Упаковочные материалы могут стать причиной удушья.
- Перед утилизацией данного устройства снимите ее дверцу, чтобы дети или небольшие животные не оказались заперты внутри.

ЗАБОТА ОБ ОКРУЖАЮЩЕЙ СРЕДЕ

Утилизация старого оборудования



- Этот перечеркнутый символ мусорной корзины указывает на то, что отработанные электрические и электронные изделия (WEEE) следует утилизировать отдельно от бытовых отходов.
- Старые электрические изделия могут содержать опасные вещества, поэтому правильная утилизация старой техники поможет предотвратить возможные негативные последствия для окружающей среды и здоровья человека. Старая техника может содержать детали, которые могут быть повторно использованы для ремонта других изделий, а также другие ценные материалы, которые можно переработать, чтобы сохранить ограниченные ресурсы.
- Вы можете отнести свое устройство в магазин, где оно было приобретено, либо связаться с органами местного самоуправления для получения подробных сведений о ближайшем пункте приема отходов электрического и электронного оборудования (WEEE). Для получения актуальной информации относительно вашей страны обращайтесь по адресу: www.lg.com/global/recycling

Данная сушильная машина содержит фторированные парниковые газы

R134a (GWP: 1430): 0,500 кг/0,715 т CO₂-экв., герметично уплотненный.

УСТАНОВКА

Компоненты и технические характеристики

ПРИМЕЧАНИЕ

- В целях улучшения качества устройства, его внешний вид и технические характеристики могут изменяться без предварительного уведомления.

Вид спереди

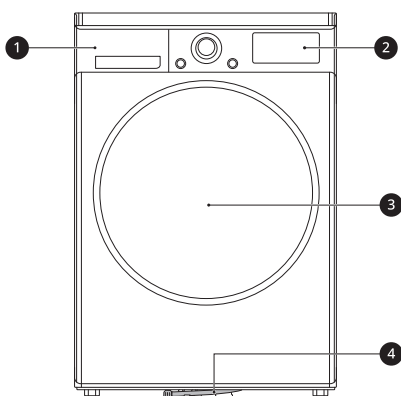

- ❶ Емкость для сбора воды
- ❷ Панель управления
- ❸ Дверца
- ❹ Сливная труба

Доступные комплектующие

Для покупки обратитесь в центр поддержки клиентов LG Electronics или посетите веб-сайт компании LG: <http://www.lg.com>.

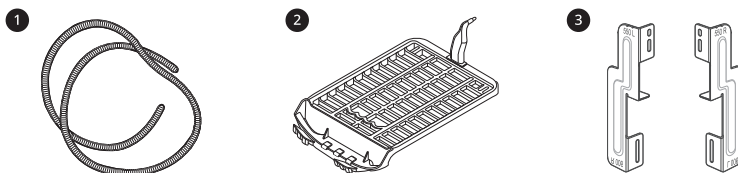

- ❶ Сливной шланг и держатель шланга
- ❷ Решетка для сушки белья
- ❸ Комплект для вертикальной установки

ПРИМЕЧАНИЕ

- Наличие аксессуаров в комплекте зависит от приобретенной вами модели.

Технические характеристики

Звездочки означают вариант модели, который может варьироваться от 0 до 9 и от A до Z.

| Модель | DC90V9V9W |
|--|--------------------------|
| Электропитание | 220 - 240 В~, 50 Гц |
| Габаритные размеры (Ширина x Глубина x Высота) | 600 мм X 690 мм X 850 мм |
| Масса изделия | 56 кг |
| Температура окружающего воздуха | 5 - 35 °C |
| Потребление электроэнергии | 1000 Вт |

Требования к месту установки

Перед установкой устройства ознакомьтесь со следующей информацией и убедитесь, что для установки выбрано подходящее место.

Место установки

⚠ ОСТОРОЖНО!

- Не устанавливайте устройство рядом с источниками тепла. Задняя стенка устройства должна хорошо вентилироваться. Несоблюдение данного указания может привести к неисправности.
- Устройство не предназначено для использования на морских судах или на транспортных средствах, например в домах на колесах, самолетах и т. д.
- Встроенная установка устройства не допускается. Оно не предназначено для установки такого типа.

ПРИМЕЧАНИЕ

- Для повышения эффективности сушки задняя стенка машины не должна стоять вплотную к стене.

- Удостоверьтесь, что в месте установки устройства соблюдаются минимально требуемые зазоры.
- Устанавливайте устройство на твердую ровную поверхность. Допустимый уклон поверхности под устройством составляет 1°.
- Ни в коем случае не пытайтесь компенсировать неровности пола уложенными под машину досками, картоном и т. д.
- Устанавливайте устройство в таком месте, чтобы оно было легко доступно для обслуживающих специалистов в случае поломки.
- Не устанавливайте устройство рядом с источниками тепла, такими как холодильник, печь, кухонная плита и т. д. Это может снизить качество сушки и увеличить время выполнения программ. Это также отрицательно влияет на работу компрессора.
- Запрещается установка машины в местах с высокой запыленностью, а также с возможностью падения температуры ниже нуля. Замерзание конденсированной воды в насосе и сливном шланге приведет к неработоспособности или повреждению машины.
- Установите устройство и отрегулируйте все четыре ножки с помощью прилагаемого ключа, чтобы устройство стояло устойчиво. Оставьте зазор примерно 20 мм между

RU 12 УСТАНОВКА

верхней частью устройства и нижней частью любого находящегося над ним объекта.

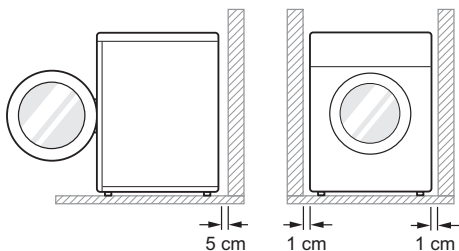

Вентиляция

- Размещение машины под столешницей или в нише
 - Необходимо обеспечить поток воздуха через устройство величиной $3,17 \text{ м}^3/\text{мм}$.
- Размещение машины в шкафу
 - В двери шкафа должно быть 2 отверстия (типа жалюзи), расположенных в 8 см от низа и верха двери, минимальная площадь каждого 387 см^2 .

ПРИМЕЧАНИЕ

- Убедитесь, что коврики и другие покрытия не мешают циркуляции воздуха вокруг устройства.

Температура окружающей среды

- Не устанавливайте стиральную машину в помещениях, где температура может опускаться ниже нуля. Замерзшие шланги могут разорваться под давлением льда. При температуре ниже точки замерзания возможно повреждение электронного блока управления.

ПРИМЕЧАНИЕ

- Если устройство доставляется зимой при температуре ниже нуля, перед вводом в эксплуатацию оставьте его на несколько часов при комнатной температуре.

- Оптимальная работа устройства достигается при комнатной температуре $23 \text{ }^\circ\text{C}$.

Подключение к электросети

- Не используйте удлинитель или тройник.
- Не подключайте к одной розетке несколько устройств.
- Подключите машину к розетке, имеющей контакт заземления согласно действующим правилам установки электрооборудования.
- Устройство должно быть расположено недалеко от розетки, чтобы вилка находилась в пределах доступа.
- Розетка должна находиться не более чем в 1,5 м с любой стороны от устройства.

ПРИМЕЧАНИЕ

- После использования обязательно отключайте машину от розетки.

Выравнивание устройства

Проверка выравнивания

Регулировка уровня устройства предотвращает возникновение нежелательных шумов и вибраций. После установки убедитесь в том, что устройство установлено ровно.

- Если устройство качается при диагональном воздействии на его верхнюю панель, отрегулируйте ножки еще раз.

ПРИМЕЧАНИЕ

- Деревянные полы или перекрытия без промежуточных опор могут стать причиной избыточной вибрации и нарушения равновесия устройства. Во избежание избыточных шумов или вибраций рекомендуется укрепить пол или установить дополнительные опоры.

- Не разрешено устанавливать устройство на возвышенную поверхность, стойку или постамент, поскольку оно может потерять устойчивость и упасть, причинив серьезную травму и повреждения.

Регулировка и выравнивание ножек

Если устройство установлено не идеально ровно, поворачивайте регулируемую ножку до тех пор, пока устройство не перестанет покачиваться.

- Поворачивайте регулируемую ножку по часовой стрелке, чтобы поднять устройство, и против часовой стрелки, чтобы опустить в следующих направлениях: вперед-назад, из стороны в сторону, от угла к углу.

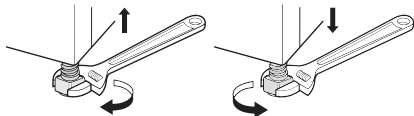

Перевешивание дверцы

Для удобства дверцу можно перевесить.

⚠ ОСТОРОЖНО!

- Не перевешивайте дверцу, если устройство стоит на стиральной машине.
- Перед извлечением винтов шарнира попросите кого-нибудь помочь поддержать дверцу. В противном случае она может упасть на пол.
- В целях безопасности в перевешивании дверцы должны участвовать не менее двух человек.

ПРИМЕЧАНИЕ

- Винты могут иметь различный внешний вид и по-разному устанавливаться в зависимости от положения. Перед затяжкой убедитесь, что выбраны правильные винты.

- 1 Откройте дверцу и выверните два винта из петли дверцы ①. После извлечения двух винтов аккуратно снимите дверцу с корпуса ② таким образом, чтобы ее передняя часть была направлена к полу.

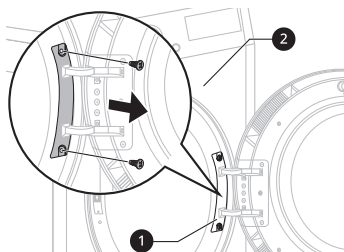

⚠ ОСТОРОЖНО!

- Сначала извлеките нижний винт. В противном случае дверца может упасть на пол и повредиться.

- 2 Выверните восемь винтов из петли ③ дверцы.
 - 6 винтов расположены спереди и еще 2 винта сбоку.

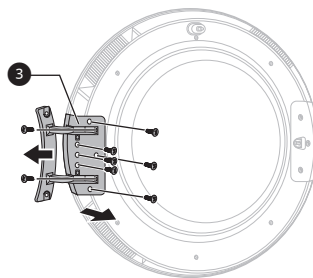

- 3 Выверните три винта из защелки ④ дверцы между дверцей и петлей, а затем выверните винт, фиксирующий крюк дверцы.

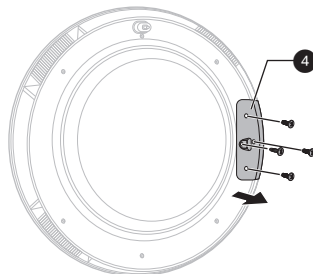

RU 14 УСТАНОВКА

- 4** Поменяйте местами петлю **3** и защелку дверцы **4** и затяните винты в обратном порядке.
- Затяните винты в правильных положениях, руководствуясь шагами 2-4.

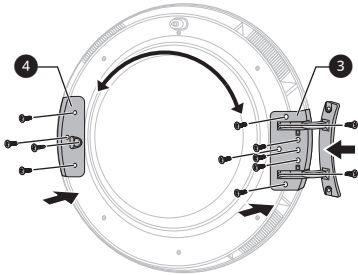

- 7** Установите дверцу с извлеченными на шаге 1 винтами, а затем убедитесь, что дверца закрывается надлежащим образом.

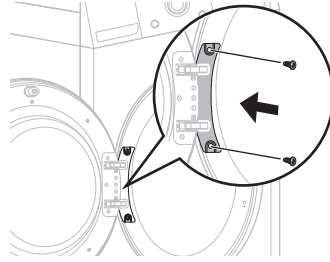

- 5** Снимите фиксатор дверцы **5** с корпуса устройства, открутив два винта, а затем установите их на противоположной стороне.

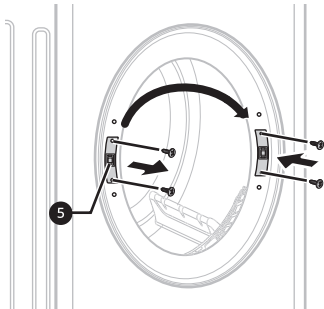

- 6** Извлеките 2 декоративных винта из корпуса устройства, а затем установите их на противоположной стороне.

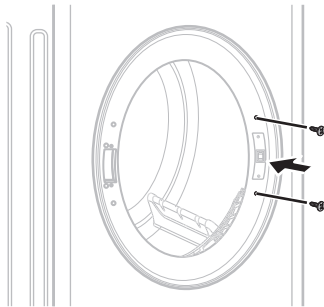

Указания по установке колонной

Допускается установка сушильной машины на стиральную машину LG с фронтальной загрузкой при условии ее надежной фиксации деталями из комплекта для вертикальной установки. В целях обеспечения надлежащей установки она должна выполняться только квалифицированными специалистами.

Они подберут подходящий комплект для вашей модели стиральной машины LG с фронтальной загрузкой и надежно ее закрепят. Монтаж должен выполняться только профессионалами.

ПРИМЕЧАНИЕ

- Некоторые модели продаются не со всеми доступными комплектующими. Возможно, вам придется сначала приобрести комплект для вертикальной установки LG, если он не был предоставлен вместе с вашей моделью. Для покупки обратитесь в центр поддержки клиентов LG Electronics или посетите веб-сайт компании LG <http://www.lg.com>.

Комплект для вертикальной установки

Для установки устройств производства компании LG друг на друга применяется специальный комплект деталей.

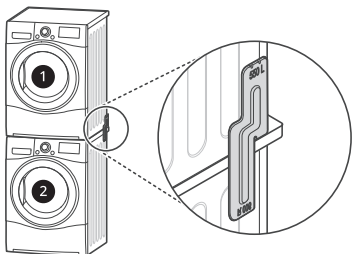

- 1 Сушильная машина
- 2 Стиральная машина LG с фронтальной загрузкой

Данное устройство можно устанавливать только на стиральную машину LG с фронтальной загрузкой. Не пытайтесь устанавливать устройство на какую-либо другую стиральную машину. Это может

привести к травмам и повреждениям оборудования.

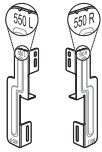
| Указания по сборке | Размер верхней панели стиральной машины | |
|--------------------|---|---|
| | 550 мм | 600 мм |
| |  |  |

Последовательность монтажа

⚠ ОСТОРОЖНО!

- Из соображений безопасности процедура установки должна выполняться с участием двух человек обслуживающего персонала или более.
- Вес устройства и высота его установки делают процедуру слишком опасной для одного человека.
- Неверный монтаж может привести к несчастным случаям.
- При установке сушильной машины на стиральную перед включением убедитесь в том, что она надежно закреплена.

1 Поместите сушильную машину на стиральную машину LG с фронтальной загрузкой.

2 Выкрутите два винта с каждой стороны в нижней части задней стенки.

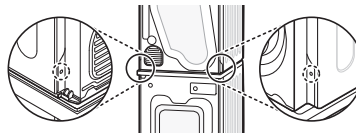

RU 16 УСТАНОВКА

- 3** Совместите отверстия в комплекте LG для вертикальной установки и отверстия в задней стенке.

- При размере верхней панели 600 мм

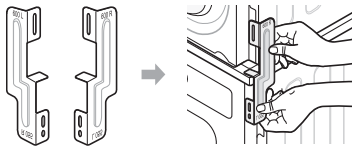

- При размере верхней панели 550 мм



- 4** Закрутите в детали комплекта для вертикальной установки два винта, ранее снятых с устройства.

- 5** При помощи четырех прилагаемых винтов (16 мм) прикрепите детали комплекта для вертикальной установки к задней стенке стиральной машины.

- 6** Монтаж на другой стороне выполняется аналогично.

Установка дополнительного сливного шланга

Как правило, конденсируемая вода откачивается насосом в накопительную емкость, которая затем опустошается вручную. Кроме того, возможен прямой отвод воды в канализацию (это особенно удобно, если устройство установлено поверх стиральной машины). Соединительное колено или тройник для подключения к сливному шлангу позволяют сливать воду из сушильной машины непосредственно в канализацию. Подключение производится следующим образом.

- 1** Отделите крышку защиты от обратного потока **1** и шланг емкости для воды **2** от соединительного колена или тройника.

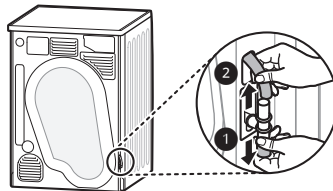

- 2** Установите крышку защиты от обратного потока **1** на головку соединительного колена или тройника, а затем подключите дополнительный сливной шланг **3** к противоположной стороне соединительного колена или тройника.

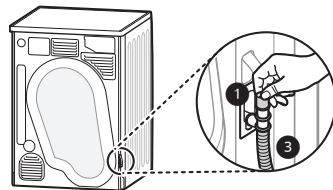

⚠ ВНИМАНИЕ!

- Если сливной шланг установлен в согнутом или зажатом виде, слив может не происходить надлежащим образом.

ЭКСПЛУАТАЦИЯ

Обзор правил эксплуатации

Использование машины

Перед первым запуском включите цикл сушки на 5 минут, чтобы разогреть барабан. При нескольких первых запусках оставляйте дверцу открытой между циклами, чтобы из машины улетучились неприятные запахи.

Не оставляйте детей без присмотра, чтобы они не залезли в барабан.

- 1 Проверьте чистоту ворсового фильтра и емкости для сбора воды.

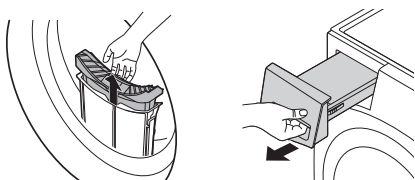

- Откройте дверцу и убедитесь в чистоте ворсового фильтра. Если фильтр заполнен ворсом, время сушки будет дольше обычного.
- Выньте емкость для сбора воды и вылейте конденсированную воду. Если емкость будет полной, устройство может остановиться во время цикла.

ПРИМЕЧАНИЕ

- В ряде случаев на индикаторе может отображаться символ , уведомляющий о том, что емкость для сбора воды заполнена. В этом случае необходимо вылить воду из емкости.

- 2 Рассортируйте белье, положите его в барабан и закройте дверцу.

- Белье необходимо погрузить в барабан поглубже, чтобы оно не касалось уплотнения дверцы. Если белье будет зажато между дверцей и уплотнением, оно может повредиться во время сушки.

- Белье необходимо рассортировать по типу ткани и уровню влажности.
- Прежде чем положить белье в барабан, необходимо надежно завязать и застегнуть на нем все тесемки и ремни.

- 3 Чтобы включить устройство, нажмите кнопку **Питание**.

- В зависимости от модели кнопка **Питание** может загореться, указывая на то, что устройство готово к сушке.



- 4 Выберите программу сушки, вращая ручку выбора программ.

- Если нажать кнопку **Пуск/Пауза**, когда программа не выбрана, по умолчанию запускается программа **Хлопок**. Подробная информация приведена в таблице программ.

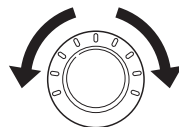

- 5 Чтобы запустить программу сушки, нажмите кнопку **Пуск/Пауза**.



- 6 По окончании программы сушки откройте дверцу и извлеките белье.

⚠ ВНИМАНИЕ!

- Соблюдайте осторожность! Внутренняя поверхность барабана может оказаться очень горячей.

7 Чтобы выключить устройство, нажмите кнопку **Питание**.

8 Выполните очистку ворсового фильтра и вылейте воду из емкости для сбора воды.

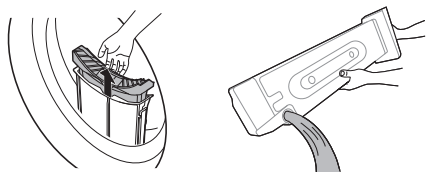

9 Чтобы уменьшить образование запахов, при возможности после использования барабан следует проветрить, ненадолго оставив дверцу сушильной машины открытой или немного приоткрытой.

⚠ ОСТОРОЖНО!

- Из соображений безопасности не позволяйте детям или домашним животным забираться в устройство. Это может привести к его повреждению или к получению травмы.

ПРИМЕЧАНИЕ

- Последняя часть цикла сушки выполняется без нагрева (цикл охлаждения), чтобы белье приобрело безопасную температуру.
- Высокая температура окружающего воздуха, а также установка машины в помещении малой площади могут привести к удлинению времени сушки, а также к росту энергопотребления.

Подготовка белья**ПРИМЕЧАНИЕ**

- Для получения оптимальных результатов сушки и наиболее эффективного использования энергии не перегружайте устройство.

Проверка одежды перед загрузкой**⚠ ВНИМАНИЕ!**

- Проверьте, чтобы белье не было зажато между дверцей и устройством, иначе оно может быть повреждено во время сушки.
- Для получения оптимальных результатов сушки соблюдайте максимальный объем загрузки, указанный в таблице программ для соответствующей программы сушки. При перегрузке качество сушки ухудшается и могут образоваться нежелательные складки.
- Не помещайте в устройство мокрое белье. Это приведет к увеличению времени сушки и повышенному потреблению электроэнергии. Перед загрузкой белье необходимо тщательно отжать.
- При загрузке белья смешанного типа время сушки может быть увеличено, а оставшееся время на дисплее не будет изменяться в ходе сушки. Отсчет времени продолжится, когда фактическое оставшееся время сравняется с временем, отображенным на дисплее.
- Проверьте все карманы и убедитесь, что они пустые. Такие предметы, как гвозди, заколки для волос, спички, ручки, монеты и ключи, могут повредить как машину, так и одежду.
- Застегните ремни, молнии, крючки и завяжите завязки, чтобы они не цеплялись за другую одежду.

Сортировка одежды

На предметах одежды имеются бирки с правилами ухода за одеждой. При сушке рекомендуется придерживаться этих указаний.

Рассортируйте белье по размеру и типу ткани, после чего подготовьте его в соответствии с символами на бирке с правилами ухода за одеждой.

Шерсть

- Для сушки шерстяных тканей предназначена программа «**Шерсть**». При этом приоритет имеют указания на этикетке. В данном цикле шерстяные изделия могут высушиваться не до конца. Не следует повторять цикл сушки. Расправьте шерстяные изделия и досушите их в таком положении.

Тканые и вязаные материалы

- Некоторые тканые и вязаные материалы садятся. Степень усадки зависит от качества ткани.

Не требующие глажки и синтетические изделия

- Не перегружайте устройство. Чтобы уменьшить количество складок, извлеките не требующие глажки изделия сразу после остановки машины.

Детские вещи и ночные рубашки

- Следуйте указаниям на этикетках.

Резина и пластик















- Не сушите вещи, полностью или частично изготовленные из резины или пластика:
 - фартуки, нагрудники, чехлы для кресел;
 - занавески и скатерти;
 - коврики для ванной.

Стекловолокно

- Сушить изделия из стекловолокна в машине запрещается. Застрявшие в машине частицы стекловолокна при последующих циклах сушки попадут на другие предметы одежды.

Проверка бирок с инструкциями по уходу за одеждой

Символы на бирках с инструкциями по уходу за одеждой указывают на состав ткани и содержат рекомендации по сушке.

| Символ | Описание |
|---|--|
|  | Сушка |
|  | Сушка в барабанной сушильной машине |
|  | Несминаемая / немнущаяся ткань |
|  | Деликатная стирка и сушка |
|  | Не сушить в барабанной сушильной машине |
|  | Не сушить в машине |
|  | Сушить при высокой температуре |
|  | Сушить при средней температуре |
|  | Сушить при низкой температуре |
|  | Не сушить горячим воздухом |
|  | Сушить в вертикальном положении |
|  | Сушить в вертикальном положении без отжима |
|  | Сушить в расправленном виде |
|  | Сушить в тени |

Панель управления

Элементы панели управления



| | Описание |
|---|--|
| 1 | <p>Кнопка включения/выключения</p> <ul style="list-style-type: none"> Кнопка Питание включает и выключает машину. Нажмите кнопку Питание, чтобы отменить функцию Таймер. |
| 2 | <p>Переключатель выбора программ</p> <ul style="list-style-type: none"> Программы предназначены для разных типов тканей. Выборную программу показывает световой индикатор. |
| 3 | <p>Кнопка Пуск/Пауза</p> <ul style="list-style-type: none"> Кнопка Пуск/Пауза запускает или приостанавливает цикл сушки. Если устройство находится в режиме Пауза, питание автоматически отключается через 14 минут в целях безопасности. |
| 4 | <p>Кнопки дополнительных режимов и функций/дополнительных программ</p> <ul style="list-style-type: none"> Эти кнопки предназначены для выбора необходимых функций в выбранной программе. Не все функции доступны в каждой программе. <p>Удаленный старт</p> <ul style="list-style-type: none"> Вы можете использовать приложение LG ThinQ, чтобы удаленно управлять устройством с помощью своего смартфона. Чтобы использовать функцию Дистанционный запуск, см. ИНТЕЛЛЕКТУАЛЬНЫЕ ФУНКЦИИ. <p>Wi-Fi</p> <ul style="list-style-type: none"> Нажмите на кнопку Таймер и удерживайте ее в течение 3 секунд, чтобы подключить устройство к приложению LG ThinQ. |

| Описание | |
|----------|--|
| 5 | <p>Отображение времени и состояния</p> <ul style="list-style-type: none"> На дисплее отображаются настройки, приблизительное оставшееся время стирки, функции и сообщения о состоянии машины. При включении машины на дисплее отображаются настройки по умолчанию. |

Отображение времени и состояния

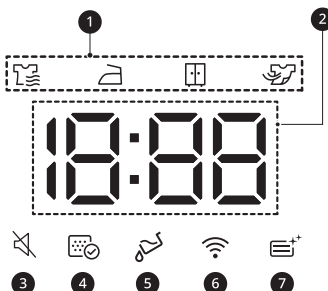

| Описание | |
|----------|--|
| 1 | <p>Индикатор этапа сушки</p> <ul style="list-style-type: none"> Символ ☰ отображается, если устройство переведено в режим сушки. Символ ☷ отображается, если устройство переведено в режим сушки "Для глажки". ☒ отображается, если устройство переведено в режим сушки для хранения. ☱ отображается, если устройство переведено в режим охлаждения. |
| 2 | <p>Отображение оставшегося времени</p> <ul style="list-style-type: none"> После выбора программы сушки отображается оставшееся время выполнения этой программы. Это время изменяется при установке дополнительных функций в программе. Если в устройстве диагностированы проблемы, возникает сообщение об ошибке. |
| 3 | Символ 🔇 отображается, когда отключена подача звукового сигнала. |
| 4 | <p>Символ 🧼 отображается при необходимости очистить или вставить ворсовый фильтр.</p> <ul style="list-style-type: none"> Уведомление об очистке: при нажатии кнопки Питание этот значок отображается на дисплее. Уведомление о необходимости установки: если ворсовый фильтр не установлен, устройство не будет работать, а на экране будет отображаться данный значок. |

RU 22 ЭКСПЛУАТАЦИЯ



| | Описание |
|---|--|
| 5 | <p>Символ  отображается, если необходимо вылить воду из емкости для сбора воды или если она заполнена.</p> <ul style="list-style-type: none">• Уведомление о необходимости слива воды: при нажатии на кнопку Питание данный значок отображается на экране.• Уведомление о заполнении емкости: при работе машины значок отображается на дисплее, а также подается звуковой сигнал. |
| 6 | <p>Значок  отображается, если устройство подключено к домашней сети Wi-Fi.</p> |
| 7 | <p>Символ  отображается во время очистки конденсатора.</p> |

Таблица программ

Указатель программ сушки по датчику влажности

| Программа | Хлопок | Макс. загрузка | 9 кг |
|---|--|----------------|------|
| Уровень сушки • Тип белья • Описание | Экстра • Полотенца, халаты, постельное белье • Тяжелые, стеганные ткани | | |
| | Стандарт • Банные полотенца, кухонные полотенца, нательное белье и хлопковые носки • Ткани, не требующие глажки | | |
| | Для глажки • Постельное белье, столовое белье, полотенца, футболки, рубашки-поло и рабочая одежда • Ткани, требующие глажки | | |
| Примечание для испытательных организаций | <ul style="list-style-type: none"> Для проведения испытаний на соответствие стандарту EN61121 и директиве 932/2012 установите программу на Хлопок + Стандарт + Энергия (полная и частичная загрузка). Хлопок + Стандарт + Энергия — это самая эффективная программа в отношении условий испытаний по стандарту EN61121 и директиве 932/2012. Результаты испытаний зависят от температуры в помещении, типа и объема загрузки машины, жесткости воды и колебания тока в сети и выбранных дополнительных функций. Данный тест проведен в соответствии с Европейскими стандартами методов тестирования и проведения расчетов. | | |

| Программа | Смешанная | Макс. загрузка | 4 кг |
|---|--|----------------|------|
| Уровень сушки • Тип белья • Описание | Экстра • Постельное белье, текстиль для кухни, спортивные костюмы, теплые куртки и одеяла • Тяжелые, стеганные ткани, не требующие глажки | | |
| | Стандарт • Рубашки и блузки • Ткани, не требующие глажки | | |
| | Для глажки • Брюки, костюмы, юбки и блузки • Ткани, требующие глажки | | |

RU 24 ЭКСПЛУАТАЦИЯ

| Программа | Повседневная | Макс. загрузка | 3,5 кг |
|---|---|----------------|--------|
| Уровень сушки | Стандарт | | |
| <ul style="list-style-type: none"> • Тип белья • Описание | <ul style="list-style-type: none"> • Рубашки, футболки, брюки, нательное белье и носки • Полиамидные, акриловые и полиэстерные ткани, не требующие глажки | | |
| | Для глажки | | |
| | <ul style="list-style-type: none"> • Рубашки, футболки, нательное белье, теплые куртки и носки • Полиамидные, акриловые и полиэстерные ткани, не требующие глажки | | |

| Программа | Пуховые вещи | Макс. загрузка | 2,5 кг |
|------------------|--|----------------|--------|
| Тип белья | Постельное белье, простыни | | |
| Описание | Объемные вещи <ul style="list-style-type: none"> • Простыни или пододеяльники большого размера могут высыхать неравномерно из-за неравномерности воздушного потока, если они скатались. Для обеспечения хорошего высыхания может потребоваться вынуть их посреди цикла и загрузить снова. | | |

| Программа | Полотенца | Макс. загрузка | 4,5 кг |
|------------------|---------------------------------------|----------------|--------|
| Тип белья | Полотенца, наволочки | | |
| Описание | Хлопковые ткани, не требующие глажки. | | |

| Программа | Быстро 30 | Макс. загрузка | 1 кг |
|------------------|---|----------------|------|
| Тип белья | Легкие и небольшие предметы одежды в количестве менее 3 штук | | |
| Описание | Для небольшого количества изделий из полиамида, акрила и полиэстера | | |

| Программа | Гипоаллергенная | Макс. загрузка | 4,5 кг |
|------------------|---|----------------|--------|
| Тип белья | Хлопок, нижнее белье, простыни и детская одежда | | |
| Описание | Удаляет бытовые источники аллергенов | | |

| Программа | Деликатная | Макс. загрузка | 1,5 кг |
|------------------|--|----------------|--------|
| Тип белья | Шелк, деликатные ткани и женское белье | | |
| Описание | Чувствительные к нагреву ткани (например, синтетика) | | |

| Программа | Шерсть | Макс. загрузка | 1 кг |
|------------------|--------|----------------|------|
| Тип белья | Шерсть | | |

| Программа | Шерсть | Макс. загрузка | 1 кг |
|-----------|--|----------------|------|
| Описание | Для шерстяных тканей, которые пригодны для сушки во вращающемся барабане | | |

| Программа | Спортивная | Макс. загрузка | 2 кг |
|-----------|-------------------------------------|----------------|------|
| Тип белья | Футбольная форма, спортивная одежда | | |
| Описание | Одежда из полиэстера | | |

Указатель программ сушки по таймеру

| Программа | Сушка на решетке | Макс. загрузка | - |
|-----------|--|----------------|---|
| Тип белья | Шелк, шерсть, деликатное женское белье | | |
| Описание | Обработка паром без вращения барабана | | |

| Программа | Холодный воздух | Макс. загрузка | - |
|-----------|---------------------------------|----------------|---|
| Тип белья | Ткани, требующие освежения | | |
| Описание | Вращение барабана без подогрева | | |

| Программа | Теплый воздух | Макс. загрузка | - |
|-----------|--|----------------|---|
| Тип белья | Банные полотенца, банные халаты, кухонные полотенца, ткани с акриловым наполнителем | | |
| Описание | Небольшие и влажные предметы одежды, одежда для повседневной носки, допускающая сушку с нагревом | | |

⚠ ВНИМАНИЕ!

- Если масса белья составляет менее 1 кг, используйте программу **Теплый воздух**, относящуюся к классу программ по таймеру. Шерстяные вещи следует сушить в программе **Шерсть**, а чувствительные к нагреву ткани (включая шелк и нижнее белье) — в программе **Деликатная**. При выборе программы соблюдайте требования по рекомендуемой массе загружаемого белья. Несоблюдение этих рекомендаций может привести к повреждению белья.

ПРИМЕЧАНИЕ

- Если устройство установлено как встраиваемая техника, это может привести к ухудшению его характеристик.

ПРИМЕЧАНИЕ

- Если белье не было отжато на высокой скорости при стирке, энергопотребление и время сушки увеличатся. Простыни или пододеяльники большого размера могут высыхать неравномерно из-за неравномерности воздушного потока, если они скатались. Для обеспечения хорошего высыхания может потребоваться вынуть их посреди цикла и загрузить снова.

Доступные для выбора режимы сушки

| Программа | | EcoHybrid | | |
|------------------|---------------|-----------|---------|-------|
| Программа | Уровень сушки | Выкл. | Энергия | Время |
| Хлопок | Экстра | | ● | ● |
| | Стандарт | | ● | ● |
| | Для глажки | | ● | ● |
| Смешанная | Экстра | | ● | ● |
| | Стандарт | | ● | ● |
| | Для глажки | | ● | ● |
| Повседневная | Стандарт | | ● | ● |
| | Для глажки | | ● | ● |
| Пуховые вещи | - | | | ● |
| Полотенца | - | | | ● |
| Быстро 30 | - | | | ● |
| Гипоаллергенная | - | | | ● |
| Деликатная | - | | ● | |
| Шерсть | - | | ● | |
| Спортивная | - | | ● | |
| Сушка на решетке | - | | ● | |
| Холодный воздух | - | ● | | |

| Программа | | EcoHybrid | | |
|---------------|---------------|-----------|---------|-------|
| Программа | Уровень сушки | Выкл. | Энергия | Время |
| Теплый воздух | - | | ● | ● |

Опциональные программы и дополнительные функции

Таймер

Таймер позволяет установить задержку времени завершения цикла сушки в диапазоне от 3 до 19 часов.

- 1 Включите питание машины.
- 2 Выберите программу сушки.
- 3 Нажмите кнопку **Таймер**.
- 4 Для установки количества часов задержки используйте кнопки **Время +**, **Время -**.
- 5 Нажмите кнопку **Пуск/Пауза**.

Без складок

Она позволяет уменьшить количество складок, возникающих при несвоевременной выгрузке белья в конце цикла сушки.

Если эта функция включена, загорается индикатор функции «Без складок» и устройство будет включаться на 10 секунд каждые 5 минут. Эта функция выключается автоматически через 2 часа после завершения цикла сушки.

Для выключения этой функции нажмите кнопку **Без складок**, перед тем как запустить цикл сушки.

ПРИМЕЧАНИЕ

- Когда эта функция активирована, на дисплее отображается прямоугольник с пунктирной линией.
- Если данная функция активирована, по завершении цикла сушки будет работать только кнопка **Питание**.

- Для активации этой функции во время работы цикла сушки необходимо сначала поставить его на паузу.
- Перед выгрузкой белья обязательно выключайте устройство.

Уровень сушки

Позволяет выбрать степень сушки для программы сушки.

- 1 Включите питание машины.
- 2 Выберите программу сушки.
- 3 Выберите степень сушки, несколько раз нажав кнопку **Уровень сушки**.

Звуковой сигнал вкл/выкл

Позволяет включать и выключать звуковой сигнал. Одновременно нажмите кнопки **Время** и **Очистка барабана** и удерживайте их в течение 3 секунд.

- Когда функция включена, загорается индикатор.

ЕcoHybrid

Позволяет выбрать опцию сокращения энергозатрат или времени.

- **Энергия:** режим экономии электроэнергии.
- **Время:** сокращение времени сушки.

Подсветка

При включении данной функции обеспечивается подсветка барабана на включенной машине.

Для включения или отключения функции необходимо нажать кнопку **Уровень сушки** и удерживать ее в течение 3 секунд.

- **Свет включен:** дверца открыта.
- **Свет выключен:** дверца закрыта.

ПРИМЕЧАНИЕ

- Подсветка отключается автоматически через 4 минуты.
- При некоторых вариантах отделки дверцы внутренняя часть барабана может быть не видна.

Время + / Время -

Позволяет увеличивать или уменьшать время сушки при использовании программ ручной сушки, например **Сушка на решетке**, **Холодный воздух** и **Теплый воздух**.

- Нажмите кнопку **Время +**, чтобы увеличить длительность текущей программы на 5 минут.
- Нажмите кнопку **Время -**, чтобы уменьшить длительность текущей программы на 5 минут.

Блокировка от детей

Позволяет управлять блокировкой и разблокировкой панели управления и не дает детям произвести смену цикла или управлять устройством.

Блокировка панели управления

- 1 Одновременно нажмите кнопки **Без складок** и **Таймер** и удерживайте их в течение 3 секунд.
- 2 Будет подан звуковой сигнал, и на дисплее отобразится надпись **CL**.
 - При активации данной функции будут заблокированы все кнопки, кроме кнопки **Питание**.

ПРИМЕЧАНИЕ

- Отключение питания или завершение всех циклов не снимает блокировку от детей. Для использования других функций нужно отключить блокировку от детей.

Снятие блокировки панели управления

Одновременно нажмите кнопки **Без складок** и **Таймер** и удерживайте их в течение 3 секунд.

- Звуковой сигнал подтвердит снятие блокировки, а на экране отобразится оставшееся время работы запущенной программы.

Сушка на решетке

Эта программа предназначена для использования с бельем, требующим сушки в расправленном виде, без вращения, в том числе для свитеров и деликатных тканей.

Чтобы воспользоваться данной программой, вам потребуется решетка для сушки, которая устанавливается в устройство. Перед сушкой снимите с решетки упаковку.

ПРИМЕЧАНИЕ

- Некоторые модели продаются не со всеми доступными комплектующими. Возможно, вам придется сначала приобрести решетку для сушки, если она не была предоставлена вместе с вашей моделью. Для покупки обратитесь в центр поддержки клиентов LG Electronics или посетите веб-сайт компании LG: <http://www.lg.com>.

- 1 Откройте дверцу.
- 2 Вставьте крючок решетки для сушки в центр барабана.

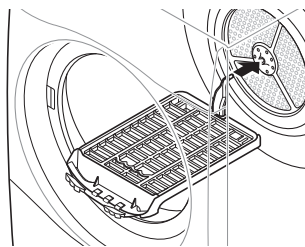

RU 30 ЭКСПЛУАТАЦИЯ

- 3** Установите решетку на деталь над ворсовым фильтром и защелкните ее.

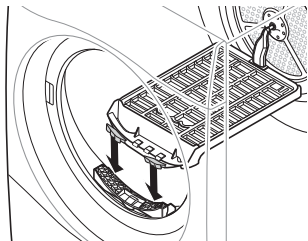

- 4** Поместите влажные вещи на решетку. Оставьте вокруг них свободное место для циркуляции воздуха.
- Решетка для сушки остается неподвижной, а барабан вращается.

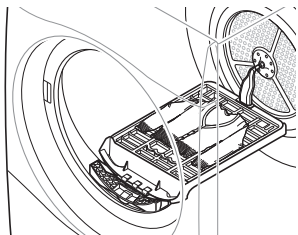

- 5** Закройте дверцу.
- 6** Включите питание и выберите **Сушка на решетке**.
- 7** Нажмите кнопку **Пуск/Пауза**.

ПРИМЕЧАНИЕ

- Проверьте состояние ворсового фильтра. Удалите ворс, накопившийся при сушке вещей на решетке.
 - Кнопки **Время + / Время -** могут использоваться для точной настройки времени сушки.
-

ИНТЕЛЛЕКТУАЛЬНЫЕ ФУНКЦИИ

Приложение LG ThinQ

Приложение **LG ThinQ** позволяет управлять данным устройством с помощью смартфона.

Функции приложения LG ThinQ

Подключайтесь к устройству со смартфона при помощи удобных интеллектуальных функций.

Smart Pairing

Эта функция автоматически выбирает лучший цикл и настройки для сушки на основе информации о последнем завершенном цикле стирки.

ПРИМЕЧАНИЕ

- Чтобы использовать эту функцию, и стиральная машина, и сушильная машина должны быть подключены к приложению **LG ThinQ**.
- Если включить данную функцию в приложении **LG ThinQ** и включить сушильную машину после использования стиральной, рекомендуемый цикл сушки будет настроен автоматически.

Smart Diagnosis

Эта функция предоставляет полезную информацию для диагностики и решения проблем с устройством на основе характера использования.

Пуш-уведомления

Вы можете настроить получение push-уведомлений на смартфоне о завершении цикла или неисправности устройства. Данные уведомления будут отправляться даже в том случае, если приложение **LG ThinQ** неактивно.

Контроль за расходом электроэнергии

Данная функция проверяет расход электроэнергии за последние циклы и средний расход электроэнергии за месяц.

Настройки

Позволяет задавать различные параметры на устройстве и в приложении.

ПРИМЕЧАНИЕ

- При изменении маршрутизатора беспроводной сети, поставщика услуг интернета или пароля удалите зарегистрированное устройство из приложения **LG ThinQ** и зарегистрируйте его снова.
- В целях улучшения продукта в приложение могут вноситься изменения без предварительного уведомления пользователя.
- Характеристики могут меняться в зависимости от модели.

Перед использованием приложения LG ThinQ

- 1 Проверьте расстояние между прибором и беспроводным маршрутизатором (сеть Wi-Fi).
 - Если расстояние между устройством и беспроводным маршрутизатором слишком большое, сила сигнала ослабляется. Регистрация может занять много времени или возможен сбой установки.

RU 32 ИНТЕЛЛЕКТУАЛЬНЫЕ ФУНКЦИИ

- 2** Отключите передачу **мобильных данных** или **данных телефона** на смартфоне.

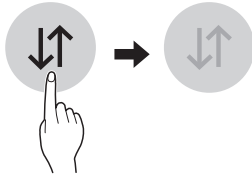

- 3** Подключите смартфон к беспроводному маршрутизатору.

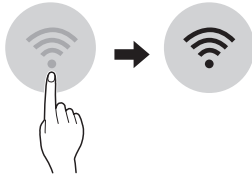

ПРИМЕЧАНИЕ

- Чтобы проверить Wi-Fi-соединение, убедитесь, что значок  на панели управления светится.
- Прибор поддерживает только сети Wi-Fi 2,4 ГГц. Чтобы проверить частоту вашей сети, обратитесь к поставщику услуг Интернет или см. инструкции к беспроводному маршрутизатору.
- Приложение **LG ThinQ** не предназначено для решения проблем с подключением к сети, а также неполадками и ошибками, вызванными сетевым подключением.
- Если возникли какие-либо проблемы при подключении устройства к сети Wi-Fi, это может быть вызвано тем, что устройство находится слишком далеко от маршрутизатора. Приобретите ретранслятор (усилитель сигнала) Wi-Fi, чтобы улучшить сигнал Wi-Fi.
- Подключение Wi-Fi может быть не установлено или прервано из-за особенностей домашней сети.
- В зависимости от Интернет-провайдера с сетевым соединением могут возникать те или иные проблемы.
- Окружающая беспроводная среда может замедлить работу беспроводной сети.

- Устройство может не пройти регистрацию в связи с проблемами с беспроводной передачей сигнала. Отключите устройство от сети и подождите примерно минуту перед тем, как повторить попытку.
- Если на вашем беспроводном маршрутизаторе включен брандмауэр, отключите брандмауэр или добавьте в него исключение.
- Имя беспроводной сети (SSID) должно содержать английские буквы и цифры. (Не используйте специальные символы.)
- Пользовательский интерфейс смартфона (ПИ) может отличаться в зависимости от операционной системы (ОС) и производителя.
- Если протокол безопасности маршрутизатора настроен на **WEP**, возможен сбой настройки сети. Измените его на другой протокол безопасности (рекомендуется **WPA2**) и снова зарегистрируйте устройство.

Установка приложения LG ThinQ

Найдите приложение **LG ThinQ** в магазине приложений Google Play Store или Apple App Store на смартфоне. Для загрузки и установки приложения следуйте инструкциям.

Дистанционное управление машиной

Удаленный старт

Управляйте работой стиральной машины дистанционно при помощи смартфона. Кроме того, вы можете контролировать выполнение цикла и получать информацию о том, сколько времени осталось до его завершения.

Использование данной функции

- 1** Нажмите кнопку **Питание**.
- 2** Загрузите белье в барабан.

- 3** Нажмите и удерживайте кнопку **Без складок** в течение 3 секунд, чтобы включить функцию дистанционного управления.

- 4** Запустите цикл с помощью приложения **LG ThinQ** на вашем смартфоне.

ПРИМЕЧАНИЕ

- После активации данной функции запуск циклов стирки можно будет осуществлять из приложения **LG ThinQ**. Если цикл стирки не запущен, устройство будет ожидать его запуска до дистанционного выключения из приложения или до отключения данной функции.
- Нельзя запустить цикл дистанционно, если открыта дверца.

Отключение функции вручную

Если данная функция активирована, нажмите и удерживайте кнопку **Без складок** в течение 3 секунд.

Моя программа

Загрузите новые и специальные циклы, которые не включены в базовые циклы на приборе.

После успешной регистрации прибора можно загружать различные специальные циклы для конкретного прибора.

После загрузки цикла стирки соответствующие данные будут сохранены в приложении до загрузки нового цикла.

ПРИМЕЧАНИЕ

- Одновременно на устройстве можно сохранить только один загруженный цикл.

Технические характеристики модуля беспроводной ЛВС

| Модель | LCW-004 |
|---------------------------|-------------------------|
| Диапазон частот: | от 2412 до 2472 МГц |
| Выходная мощность (макс.) | IEEE 802.11b: 17.82 dBm |
| | IEEE 802.11g: 17.72 dBm |
| | IEEE 802.11n: 16.61 dBm |

Версия ПО беспроводной функции: V 1.0

Пользователю: это устройство следует устанавливать на расстоянии не менее 20 см от прибора.



Уведомление о программном обеспечении с открытым исходным кодом

Для получения исходного кода по условиям лицензий GPL, LGPL, MPL и других лицензий с открытым исходным кодом, который содержится в данном продукте, посетите веб-сайт: <http://opensource.lge.com>.

Кроме исходного кода для загрузки доступны все соответствующие условия лицензии, отказ от гарантий и уведомления об авторских правах.

Компания LG Electronics также может предоставить открытый исходный код на компакт-диске за плату, покрывающую связанные с этим расходы (стоимость носителя, пересылки и обработки), по запросу, который следует отправить по адресу электронной почты opensource@lge.com. Это предложение действительно в течение трех лет с момента последней поставки нами данного продукта. Это предложение актуально для любого получателя данной информации.

Smart Diagnosis

Данная функция доступна только в моделях с логотипом  или .

RU 34 ИНТЕЛЛЕКТУАЛЬНЫЕ ФУНКЦИИ

Данная функция служит для поиска и решения проблем с вашим устройством.

ПРИМЕЧАНИЕ

- По причинам, не связанным с LG Electronics, служба может не работать из-за внешних факторов, таких как, например, недоступность Wi-Fi, сбой соединения Wi-Fi, политика используемого магазина приложений или недоступность приложения.
- Функция может подвергаться изменениям без предварительного уведомления и может быть реализована по-разному в зависимости от местоположения пользователя.

Использование функции LG ThinQ для выявления неисправностей

Если с вашим устройством, поддерживающим Wi-Fi, возникла проблема, оно может передать данные о неисправности на смартфон через приложение **LG ThinQ**.

- Запустите приложение **LG ThinQ** и выберите функцию **Smart Diagnosis** в открывшемся меню. Следуйте инструкциям в приложении **LG ThinQ**.



Использование звуковой диагностики для выявления неисправностей

Чтобы использовать функцию звуковой диагностики, следуйте инструкциям, приведенным ниже.

- Запустите приложение **LG ThinQ** и выберите функцию **Smart Diagnosis** в открывшемся меню. Следуйте инструкциям по выполнению звуковой диагностики в приложении **LG ThinQ**.

1 Чтобы включить устройство, нажмите кнопку **Питание**.

- Не нажимайте никакие другие кнопки и не вращайте рукоятку выбора программ.

2 Поднесите микрофон вашего смартфона к логотипу  или .

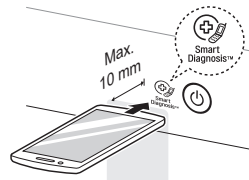

3 Нажмите и удерживайте кнопку **Время +** в течение не менее 3 секунд, одновременно держа микрофон смартфона около логотипа до полной передачи данных.

- Не убирайте смартфон, пока данные не будут переданы. Оставшееся время передачи отображается в приложении.

4 После окончания передачи данных данные о неисправности будут отображены в приложении.

ПРИМЕЧАНИЕ

- Не перемещайте смартфон в процессе передачи сигналов для получения достоверных результатов.

ТЕХНИЧЕСКОЕ ОБСЛУЖИВАНИЕ

⚠ ОСТОРОЖНО!

- Перед очисткой изделия выньте вилку из розетки. В противном случае возможен удар током или получение травмы.

Очистка после каждой сушки

Очистка ворсового фильтра

⚠ ВНИМАНИЕ!

- Выполните очистку ворсового фильтра в соответствии со следующими инструкциями. Если этого не сделать, ворс, скопившийся на теплообменнике, может не удаляться должным образом.

ПРИМЕЧАНИЕ

- Выгрузите все белье из машины, а затем выньте фильтр.
- После очистки ворсового фильтра вставьте его на место. Если ворсовый фильтр отсутствует в устройстве, оно не будет работать.

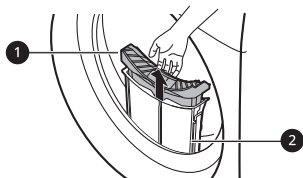

1 Внутренний фильтр

- Обязательно производите очистку внутреннего фильтра до и после использования.

2 Внешний фильтр

- Очистку внешнего фильтра необходимо выполнять после 10 циклов сушки или когда в нем скопился ворс.

Очистите внутренний фильтр

- 1 Извлеките внутренний фильтр из внешнего, после чего откройте внутренний фильтр.
 - Откройте фильтр, открутив его в направлении стрелки.

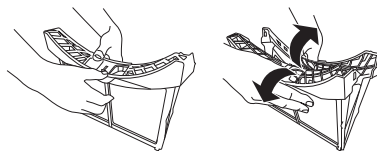

- 2 Сначала удалите из него большое скопление ворса, затем очистите его от остатков ворса пылесосом или промыв под проточной водой.

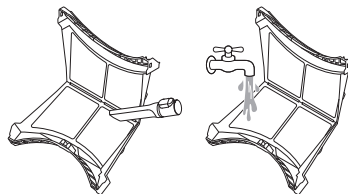

- Если фильтр влажный, полностью высушите его. Если этого не сделать, в устройстве может возникать запах.

- 3 После того как внутренний фильтр полностью высохнет, закройте его, надавив на него по центру.
 - Убедитесь, что левая и правая боковые части внутреннего фильтра закрыты должным образом.

- 4 Вставьте внутренний фильтр во внешний.

Очистите внешний фильтр

- 1 Удалите пыль или ворс, находящиеся по периметру входа фильтра.

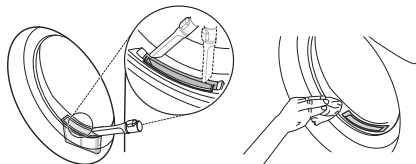

⚠ ВНИМАНИЕ!

- Если ворс попадет во вход фильтра, он может снизить качество сушки и увеличить ее время.

- 2 Выньте внешний фильтр.

- 3 Извлеките внутренний фильтр.

- 4 Откройте внешний фильтр, открутив его в направлении стрелки, взявшись за верхний край.

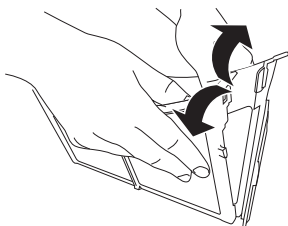

- 5 Очистите его от остатков ворса пылесосом или промойв под проточной водой.

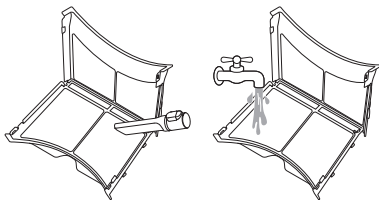

- Если фильтр влажный, полностью высушите его. Если этого не сделать, в устройстве может возникать запах.

- 6 Закройте внешний фильтр, надавив на его боковую часть ①.

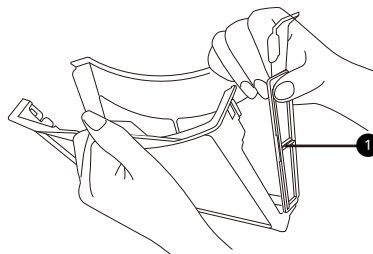

ПРИМЕЧАНИЕ

- Убедитесь, что боковая часть фильтра закрыта должным образом. Если этого не сделать, ворс, скопившийся на фильтре, может попасть в устройство и привести к ухудшению качества сушки.

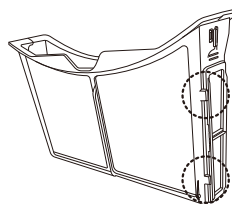

- 7 Закройте ворсовые фильтры и установите их на место.

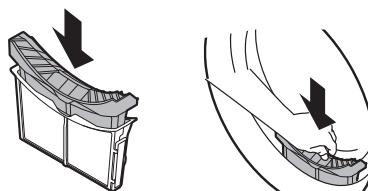

⚠ ВНИМАНИЕ!

- Не загружайте и не вынимайте белье, когда ворсовый фильтр отсутствует на месте. Белье может попасть во вход фильтра и вызвать неисправную работу устройства.

Слив воды из емкости

Конденсируемая вода собирается в емкости. Выливайте воду из емкости после каждого использования машины. Оставшаяся в емкости вода ухудшает качество сушки.

ПРИМЕЧАНИЕ

- Если емкость заполнена, отображается значок , а при работе машины подается звуковой сигнал. Это означает, что емкость необходимо опустошить в течение ближайшего часа.
- Если слив конденсированной воды выполняется через сливной шланг, опустошать емкость для сбора воды не требуется.

- 1 Извлеките емкость из корпуса машины.

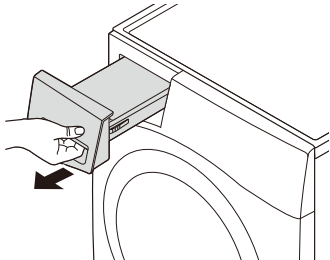

- 2 Слейте воду из емкости в раковину.

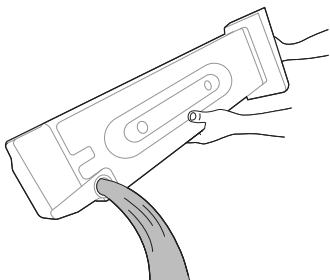

⚠ ВНИМАНИЕ!

- Пить или повторно использовать конденсированную воду не разрешается. Это может вызвать проблемы со здоровьем у людей и животных.

- 3 Установите емкость обратно.

- Задвиньте емкость для сбора воды в устройство до упора, пока она не окажется на своем месте.

- 4 Нажмите кнопку **Пуск/Пауза**.

Периодическая очистка устройства

Очистка датчика влажности

В ходе работы устройство определяет уровень влажности белья. Поэтому поверхность датчика необходимо регулярно очищать от накипи.

Протрите датчики, находящиеся внутри барабана.

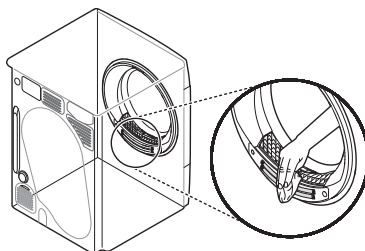

⚠ ВНИМАНИЕ!

- Не протирайте датчик влажности абразивными материалами. Очищайте его только сухой жесткой акриловой губкой.

Очистка вентиляционной решетки воздухозаборника

Очищайте вентиляционную решетку воздухозаборника пылесосом 3–4 раза в год, чтобы она не забивалась ворсом или грязью.

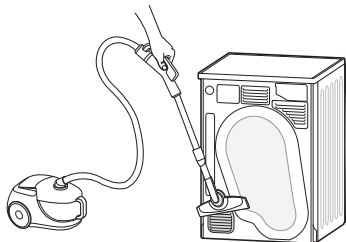

ПРИМЕЧАНИЕ

- Теплый воздух выходит через вентиляционную решетку.
- В помещении должна быть достаточная вентиляция во избежание засасывания в него продуктов горения, производимых другими устройствами.

Сливание остатков водяного конденсата

После сушки белья в основании устройства может застояться небольшое количество водяного конденсата, который может вызывать образование запахов. Необходимо регулярно сливать оставшуюся воду, чтобы снизить количество неприятных запахов в устройстве.

ПРИМЕЧАНИЕ

- Лучше сливать оставшуюся воду на время долгого отсутствия, поскольку она застаивается и приводит к образованию запахов.
- Чтобы добиться большего эффекта, сливайте оставшуюся воду перед удалением неприятных запахов.
- Оставшаяся вода может замерзнуть в основном сливном шланге и влиять на качество сушки в холодную погоду. Сливание

оставшейся воды позволит предотвратить замерзание устройства.

- 1 Запустите программу **Холодный воздух** на 3 минуты, после чего выключите устройство.
- 2 Выньте Сливную трубу из зажима под устройством и слейте оставшуюся воду.

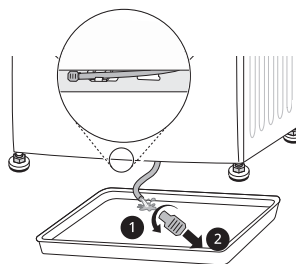

ПРИМЕЧАНИЕ

- Если на устройстве установлен дополнительный сливной шланг или оно установлено на стиральной машине, воспользуйтесь емкостью для сбора воды.

- 3 Установите пробку на Сливную трубу и вставьте Сливную трубу обратно в держатель.

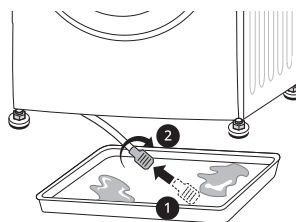

⚠ ВНИМАНИЕ!

- Если труба будет открыта, вода будет вытекать. Убедитесь в том, что пробка установлена правильно.

Использование функции очистки барабана

Со временем по мере использования в устройстве могут образовываться неприятные запахи, которыми белье может пахнуть после сушки. Периодическое использование функции очистки помогает уменьшить неприятный запах в устройстве.

⚠ ВНИМАНИЕ!

- Выньте все белье из устройства.

- 1 Выньте емкость для сбора воды, вылейте из нее конденсированную воду и установите обратно в устройство.
- 2 Включите машину.
- 3 Нажмите кнопку **Очистка барабана**.
- 4 Нажмите кнопку **Пуск/Пауза**.
 - Выполнение этой функции занимает около 3 часов.



- 5 После выполнения функции вылейте воду из емкости для сбора воды.

ПРИМЕЧАНИЕ

- Если установлен дополнительно приобретаемый сливной шланг, сливать воду из емкости не требуется.

- 6 Откройте дверцу сушильной машины, чтобы обеспечить достаточную циркуляцию воздуха для выветривания оставшихся запахов.

⚠ ОСТОРОЖНО!

- Из соображений безопасности не позволяйте детям или домашним животным забираться в устройство. Это может привести к его повреждению или к получению травмы.

Использование функции очистки конденсатора

Устройство автоматически смывает ворс, скопившийся на поверхности конденсатора, конденсированной водой, которая испаряется с белья во время работы. Если требуется выполнять очистку чаще, это можно сделать вручную.

⚠ ВНИМАНИЕ!

- Выньте все белье из устройства.

- 1 Выньте емкость для сбора воды и вылейте из нее воду.
- 2 Медленно залейте 1,5 литра чистой воды во входное отверстие отсека емкости для сбора воды. Затем установите емкость обратно в отсек.
 - Не заливайте воду быстро, поскольку она может пролиться.
 - Если залить в отсек больше 1,5 литра воды, она будет вытекать обратно.

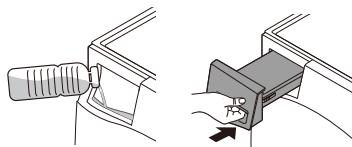

- 3 Включите машину.

- 4** Нажмите кнопку **Очистка конденсатора** и удерживайте ее в течение 3 секунд.



- 5** Нажмите кнопку **Пуск/Пауза** для запуска очистки конденсатора.
- Очистка конденсатора продолжается 1 час.

- 6** После очистки слейте воду из емкости для сбора воды.

ПРИМЕЧАНИЕ

- Если установлен дополнительно приобретаемый сливной шланг, сливать воду из емкости не требуется.

- 7** Откройте дверцу сушильной машины, чтобы обеспечить циркуляцию воздуха через устройство для более тщательной сушки барабана после очистки.

⚠ ОСТОРОЖНО!

- Из соображений безопасности не позволяйте детям или домашним животным забираться в устройство. Это может привести к его повреждению или к получению травмы.

Уход в условиях низких температур

При слишком низкой температуре окружающей среды конденсированная вода внутри устройства может замерзнуть и повлиять на его работу. Если конденсированная вода замерзнет, необходимо выполнить разморозку устройства в соответствии со следующими инструкциями.

ПРИМЕЧАНИЕ

- Когда конденсированная вода внутри устройства замерзает, на дисплее появляется сообщение **DE** или значок .

Разморозка комплектующих

В случае дополнительного сливного шланга

- Оберните дополнительный сливной шланг полотенцем, смоченным в горячей воде с температурой 60 °C.

В случае емкости для сбора воды

- Погрузите емкость для сбора воды в горячую воду с температурой 60 °C.

Разморозка внутренней части устройства

Запуск режима разморозки

- 1** Включите устройство и нажмите кнопку **Время** - на 3 секунды.
- После активации режима разморозки на дисплее появится приблизительное время разморозки (3 часа) и символ .

ПРИМЕЧАНИЕ

- На панели управления нажата только кнопка **Время** - для включения режима разморозки.
- При активированном режиме разморозки работают только кнопки **Питание** и **Пуск/Пауза**.
- Вручную изменить время разморозки нельзя.
- Для деактивации режима разморозки выключите устройство.

- 2** Для запуска режима разморозки нажмите кнопку **Пуск/Пауза**.

- Фактическое время разморозки варьируется в зависимости от условий установки, таких как место установки и температура окружающего воздуха.

- По завершении разморозки прозвучит звуковой сигнал, а символ  погаснет.

5 Высушите белье в обычном порядке.

3 Высушите белье в обычном порядке.

Разморозка внутренней части устройства в ручном режиме

1 Откройте дверцу сушильной машины и выньте внутренний и внешний фильтры.



2 Налейте 1,5 литра горячей воды с температурой 60 °C в отсек ворсового фильтра, после чего установите оба ворсовых фильтра на место.

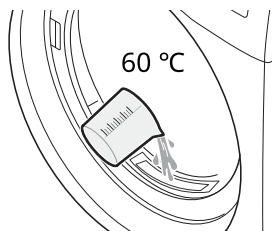

ВНИМАНИЕ!

- Если залить в отсек больше 1,5 литра воды, она будет вытекать обратно.
- Если температура налитой воды будет выше 60 °C, это может привести к неисправной работе устройства или к получению ожога.



3 Включите устройство и запустите программу **Хлопок** примерно на 30 секунд. После этого подождите около 30 минут.

4 Снова запустите программу **Хлопок**. Проверьте, не появилось ли сообщение  или символ  в течение 10 минут после работы устройства.

- При появлении сообщения  или символа  перейдите к шагу 2 и повторите процедуру.
- Если разморозка завершена, дисплей останется пустым.

ПОИСК И УСТРАНЕНИЕ НЕИСПРАВНОСТЕЙ

При эксплуатации устройства могут возникать ошибки или неисправности. В приведенных ниже таблицах содержатся возможные причины и рекомендации по устранению сообщений об ошибках или неисправностях. Чтобы сэкономить время и средства, которые могут быть затрачены на обращение в сервисный центр компании LG Electronics, рекомендуется внимательно ознакомиться с данными таблицами.

Действия перед звонком в сервисный центр

Устройство оборудовано системой автоматического отслеживания ошибок, которая выполняет обнаружение и диагностику проблем на ранней стадии. Если устройство работает неправильно или совсем не работает, прежде чем позвонить в сервисный центр компании LG Electronics, выполните проверку по приведенным ниже таблицам.

Сообщения об ошибке

| Признаки | Возможная причина и решение |
|--|--|
| dE ОШИБКА ДВЕРЦЫ | Дверца неплотно закрыта, либо была открыта при работающей машине. <ul style="list-style-type: none"> Полностью закройте дверцу. Если dE не разблокируется, вызовите мастера. |
| dE4 ОШИБКА ДВЕРЦЫ | Обнаружение переключателя двери неисправно. <ul style="list-style-type: none"> Выньте вилку из розетки и вызовите мастера. |
| EE 1 / EE2 ОШИБКА ТЕМПЕРАТУРЫ | Отказ датчика температуры. <ul style="list-style-type: none"> Выньте вилку из розетки и вызовите мастера. |
| F1 ОШИБКА ТЕМПЕРАТУРЫ | Резкий рост температуры в барабане. <ul style="list-style-type: none"> Выньте вилку из розетки и вызовите мастера. |
| LE 1 ОШИБКА БЛОКИРОВКИ ЭЛЕКТРОДВИГАТЕЛЯ | Внезапная остановка электродвигателя. <ul style="list-style-type: none"> Проверьте, не превышен ли максимально допустимый вес загрузки белья. Выньте вилку из розетки и вызовите мастера. |
| LE2 / PE ОШИБКА КОМПРЕССОРА | Внезапная остановка компрессора. <ul style="list-style-type: none"> Выньте вилку из розетки и вызовите мастера. |

| Признаки | Возможная причина и решение |
|--|--|
| OE ОШИБКА СЛИВНОГО НАСОСА | Отказ электродвигателя привода сливного насоса. <ul style="list-style-type: none"> Выньте вилку из розетки и вызовите мастера. |
| | Температура в помещении, где установлено устройство, ниже нуля. <ul style="list-style-type: none"> Рекомендуемая температура окружающей среды для устройства составляет 5 - 35 °C. |

Эксплуатация

| Признаки | Возможная причина и решение |
|--|--|
| Устройство не включается. | Кабель питания вставлен в розетку не до конца. <ul style="list-style-type: none"> Убедитесь, что вилка электропитания надежно подключена к розетке с заземлением, а напряжение в розетке соответствует напряжению, указанному на паспортной табличке машины. |
| | В домашней проводке перегорел предохранитель, сработал автоматический прерыватель или прекращена подача питания. <ul style="list-style-type: none"> Включите автоматический прерыватель или замените предохранитель. Не используйте предохранитель большего номинала. Если проблема вызвана перегрузкой сети, нужно пригласить квалифицированного электрика. |
| Устройство не выполняет нагрев. | В домашней проводке перегорел предохранитель, сработал автоматический прерыватель или прекращена подача питания. <ul style="list-style-type: none"> Включите автоматический прерыватель или замените предохранитель. Не используйте предохранитель большего номинала. Если проблема вызвана перегрузкой сети, нужно пригласить квалифицированного электрика. |
| Утечка воды. | Неверное подключение шланга емкости для воды или дополнительного сливного шланга. <ul style="list-style-type: none"> Правильно подключите шланг емкости для воды или дополнительный сливной шланг. |
| | При закрытии дверцы в уплотнение попало белье или иной предмет. <ul style="list-style-type: none"> Перед включением устройства проверьте, чтобы белье и посторонние предметы не попадали в уплотнение дверцы. Если утечка воды продолжается, обратитесь в сервисный центр компании LG Electronics. |

RU 44 ПОИСК И УСТРАНЕНИЕ НЕИСПРАВНОСТЕЙ

| Признаки | Возможная причина и решение |
|--|---|
| Устройство автоматически запускается и останавливается после завершения цикла стирки. | Таким образом работает функция «Без складок». <ul style="list-style-type: none">• Убедитесь, что функция «Без складок» активирована. Эта опция разработана для предотвращения образования складок, которые появляются при несвоевременной выгрузке белья в конце цикла сушки. Если функция активирована, устройство будет включаться на 10 секунд каждые 5 минут. Время работы функции — до 2 часов. |

Качество стирки

| Признаки | Возможная причина и решение |
|------------------------------------|---|
| Вещи сушатся слишком долго. | Вещи неправильно отсортированы. <ul style="list-style-type: none">Отделите тяжелые вещи от легких. Более крупные и тяжелые вещи сушатся дольше. Легкие вещи, загруженные вместе с тяжелыми, способны «обмануть» датчик влажности: легкие вещи сохнут быстрее. |
| | Загружено много тяжелой ткани. <ul style="list-style-type: none">В тяжелой ткани накапливается больше влаги, и она дольше сушится. Для сокращения и поддержания примерно одинакового времени сушки больших и тяжелых вещей разделите их на несколько загрузок одинакового объема. |
| | Неверный выбор режимов работы. <ul style="list-style-type: none">Установите режим работы, соответствующие нагрузке машины. В ряде случаев для качественной сушки требуется смена режима сушки. |
| | Ворсовый фильтр требует очистки. <ul style="list-style-type: none">Удаляйте ворс из фильтра перед каждым запуском машины. После удаления ворса посмотрите на свет через фильтр, чтобы проверить, не осталось ли на фильтре загрязнений. Некоторые вещи (например, новые банные полотенца) дают большое количество ворса. В этом случае может потребоваться приостановить цикл и очистить фильтр. |
| | В домашней проводке перегорел предохранитель, сработал автоматический прерыватель или прекращена подача питания. <ul style="list-style-type: none">Включите автоматический прерыватель или замените предохранитель. Не используйте предохранитель большего номинала. Если проблема вызвана перегрузкой сети, нужно пригласить квалифицированного электрика. |
| | Перегрузка барабана машины. <ul style="list-style-type: none">Разделите крупные партии белья на более мелкие — это повысит эффективность сушки. |
| | Недогрузка барабана машины. <ul style="list-style-type: none">Если требуется высушить небольшой объем, для правильной работы барабана добавьте в машину еще несколько вещей. При малой загрузке и использовании программ сушки по датчику влажности электронный блок управления не способен точно определить степень влажности белья, что может привести к слишком быстрому отключению машины. Используйте программы сушки по таймеру либо добавьте в машину больше влажных вещей. |

RU 46 ПОИСК И УСТРАНЕНИЕ НЕИСПРАВНОСТЕЙ

| Признаки | Возможная причина и решение |
|---|---|
| Время сушки нестабильно. | <p>Отличаются настройки нагрева, масса и влажность загруженного белья.</p> <ul style="list-style-type: none"> Время сушки зависит от способа нагрева (в машине применяется электронагреватель), массы белья, типа ткани, ее влажности и состояния ворсового фильтра. Неравномерное распределение белья по барабану вызывает дисбаланс при вращении, что повышает влажность вещей и удлиняет время сушки. |
| На одежде остаются жирные или грязные пятна. | <p>Неверное использование кондиционера для белья.</p> <ul style="list-style-type: none"> При стирке белья, которое затем будет сушиться в устройстве, добавляйте нужное количество кондиционера в соответствии с рекомендациями изготовителя кондиционера. |
| | <p>Чистая и грязная одежда сушится вместе.</p> <ul style="list-style-type: none"> Сушите в машине только чистую одежду. Загрязнения с грязной одежды могут попасть на чистую, присутствующую в той же либо последующих загрузках машины. |
| | <p>Перед загрузкой в сушильную машину одежда была плохо выстирана или выполоскана.</p> <ul style="list-style-type: none"> Пятна на высушенной одежде могут оказаться пятнами, которые не отстирались. Убедитесь, что стирка и полоскание вещей выполняется надлежащим образом, в соответствии с инструкциями к вашей стиральной машине и моющему средству. Трудноудаляемые пятна требуют предварительной обработки перед стиркой. |
| Одежда сминается. | <p>Одежда сушилась слишком долго (пересушена).</p> <ul style="list-style-type: none"> Пересушивание может привести к образованию складок. Попробуйте уменьшить время сушки. |
| | <p>Одежда слишком долго находилась в машине после окончания цикла сушки.</p> <ul style="list-style-type: none"> Используйте функцию Без складок. |
| Одежда усаживается. | <p>Несоблюдение указаний по уходу за вещами.</p> <ul style="list-style-type: none"> Во избежание усадки обязательно следуйте указаниям по уходу за тканью. Ряд тканей неизбежно усаживается при стирке. Существуют ткани, допускающие стирку, но усаживающиеся при сушке в машине. Установите низкую температуру нагрева или вообще отключите его. |

| Признаки | Возможная причина и решение |
|--|---|
| <p>На одежде остается ворс.</p> | <p>Ворсовый фильтр забит.</p> <ul style="list-style-type: none"> Удаляйте ворс из фильтра перед каждым запуском машины. После удаления ворса посмотрите на свет через фильтр, чтобы проверить, не осталось ли на фильтре загрязнений. Некоторые вещи (например, новые банные полотенца) дают большое количество ворса. В этом случае может потребоваться приостановить цикл и очистить фильтр. |
| | <p>Неправильная сортировка белья.</p> <ul style="list-style-type: none"> Определенные ткани (например, пушистые полотенца из белого хлопка) производят большое количество ворса. Их следует сушить отдельно от тканей, к которым пристает ворс (например, черных льняных брюк). |
| | <p>Перегрузка барабана машины.</p> <ul style="list-style-type: none"> Разделите крупные партии белья на более мелкие. |
| | <p>В карманах остались салфетки, бумага и т. д.</p> <ul style="list-style-type: none"> Перед сушкой тщательно проверьте содержимое карманов. |
| <p>После сушки на вещах накапливается статический заряд.</p> | <p>Одежда сушилась слишком долго (пересушена).</p> <ul style="list-style-type: none"> Пересушивание белья может вызывать накопление статического электричества. Измените настройки и сократите время цикла или используйте программы, при которых длительность определяется датчиком влажности. |
| | <p>Сушка синтетических и смесовых, а также несминаемых тканей.</p> <ul style="list-style-type: none"> Данные виды тканей наиболее подвержены накоплению статического электричества. Попробуйте применять кондиционер для белья, а также сократить время выполнения программ сушки по таймеру. |
| <p>После сушки по датчику влажности на одежде остаются влажные пятна.</p> | <p>Слишком большой или слишком малый объем загрузки машины. Наличие в барабане одной крупной вещи (например, одеяла или пледа).</p> <ul style="list-style-type: none"> При слишком плотной или слишком маленькой загрузке датчик может неправильно определять степень сухости загрузки. Используйте программу сушки по таймеру для очень маленьких загрузок. Крупные громоздкие вещи, например одеяла или пледы, иногда могут свернуться в комок. При этом внешние слои высохнут, что будет зафиксировано датчиком, а внутри вещь останется влажной. При сушке одной громоздкой вещи можно один или два раза сделать паузу цикла и переложить вещь, расправив ее и вывернув наружу влажные участки. Чтобы высушить несколько оставшихся влажных вещей из очень большой загрузки или несколько влажных участков на крупной вещи после завершения программы сушки по датчику влажности, очистите ворсовый фильтр, а затем установите программу сушки по таймеру для завершения сушки. |

Запахи

| Признаки | Возможная причина и решение |
|-------------------------------------|--|
| От устройства исходит запах. | <p data-bbox="435 329 817 356">Устройство используется впервые?</p> <ul data-bbox="435 365 1112 447" style="list-style-type: none"><li data-bbox="435 365 1112 447">• Запах вызван резиновыми деталями, которые находятся внутри устройства. Этот запах присущ резиновым деталям и исчезает автоматически после нескольких раз использования устройства. <p data-bbox="435 462 861 489">При использовании чувствуется запах?</p> <ul data-bbox="435 498 1158 1021" style="list-style-type: none"><li data-bbox="435 498 1158 607">• При использовании моющего средства для стирки белья соблюдайте рекомендации изготовителя. Если моющее средство используется с избытком в нарушение рекомендаций, его нерастворившаяся часть может скапливаться на белье и вызывать запах.<li data-bbox="435 620 1158 702">• Запах может исходить от белья, оставленного в устройстве после сушки или в стиральной машине после стирки. По окончании цикла сушки или стирки белье необходимо сразу извлекать.<li data-bbox="435 715 1158 815">• Проверьте стиральную машину на наличие такого же запаха. Если запах присутствует, выполните очистку барабана стиральной машины в соответствии с руководством пользователя для стиральной машины.<li data-bbox="435 828 1158 937">• Всегда проверяйте чистоту обоих ворсовых фильтров. Если после сушки в ворсовом фильтре что-нибудь остается, это может приводить к образованию запахов. После очистки ворсовый фильтр также необходимо полностью высушить.<li data-bbox="435 950 1158 1021">• Необходимо регулярно выполнять устранение запахов и очистку конденсатора в соответствии с разделом ТЕХНИЧЕСКОЕ ОБСЛУЖИВАНИЕ. |

Wi-Fi

| Признаки | Возможная причина и решение |
|--|---|
| Ваш бытовой прибор и смартфон не подключены к сети Wi-Fi. | Пароль для сети Wi-Fi, к которой вы пытаетесь подключиться, неправильный. <ul style="list-style-type: none">Найдите сеть Wi-Fi, подключенную к вашему смартфону, удалите ее, а затем зарегистрируйте свой прибор в LG ThinQ. |
| | Передача мобильных данных для вашего смартфона включена. <ul style="list-style-type: none">Выключите Мобильные данные своего смартфона и зарегистрируйте прибор, используя сеть Wi-Fi. |
| | Имя беспроводной сети (SSID) настроено неправильно. <ul style="list-style-type: none">Имя беспроводной сети (SSID) должно содержать английские буквы и цифры. (Не используйте специальные символы.) |
| | Частота маршрутизатора не 2,4 ГГц. <ul style="list-style-type: none">Поддерживается только частота маршрутизатора 2,4 ГГц. Настройте беспроводной маршрутизатор на 2,4 ГГц и подключите прибор к беспроводному маршрутизатору. Чтобы проверить частоту маршрутизатора, обратитесь к своему поставщику Интернет-услуг или производителю маршрутизатора. |
| | Расстояние между прибором и маршрутизатором слишком большое. <ul style="list-style-type: none">Если расстояние между прибором и маршрутизатором слишком большое, сигнал может быть слабым и подключение может не настраиваться правильно. Измените место нахождения маршрутизатора, чтобы он находился ближе к прибору. |

Дополнительная информация

Дата изготовления

Дата изготовления указана на этикетке, расположенной на боковой части корпуса устройства.
Формат даты: мм/гггг.

Информация о сертификации

Информацию по сертификации наших приборов, данные о номере сертификата и сроке его действия, вы можете получить в Службе поддержки клиентов LG по бесплатным телефонам.

Для заметок



ПАЙДАЛАНУШЫ НҰСҚАУЛЫҒЫ

КЕПТІРГІШ



Орнатуды бастау алдында осы нұсқауларды мұқият оқыңыз. Бұл орнатуды жеңілдетеді және өнімнің дұрыс және қауіпсіз орнатылуын қамтамасыз етеді. Орнатқаннан кейін болашақта пайдалану үшін бұл нұсқауларды өнімнің жанына қойыңыз.

www.lg.com

Copyright © 2020 LG Electronics Inc. All Rights Reserved.

МАЗМҰНЫ

Бұл нұсқаулықта сатып алған үлгіден өзгеше кескіндер немесе мазмұн болуы мүмкін.

Бұл нұсқаулықты өндіруші түзете алады.

ҚАУІПСІЗДІК НҰСҚАУЛАРЫ

| | |
|--|---|
| ПАЙДАЛАНУ АЛДЫНДА БАРЛЫҚ НҰСҚАУЛАРДЫ ОҚЫҢЫЗ..... | 3 |
| АБАЙЛАҢЫЗ..... | 3 |
| ҚОРШАҒАН ОРТА КҮТІМІ..... | 9 |

ОРНАТУ

| | |
|---|----|
| Бөлшектер мен техникалық сипаттамалары..... | 10 |
| Орнату орнына қойылатын талаптар..... | 11 |
| Құрылғының деңгейін туралау..... | 12 |
| Басқа заттың үстіне қою туралы нұсқаулар..... | 15 |

Пайдалану

| | |
|--|----|
| Пайдалануға шолу..... | 17 |
| Киімдерді дайындау..... | 18 |
| Басқару панелі..... | 20 |
| Бағдарлама кестесі..... | 23 |
| Параметр бағдарламалары және қосымша функциялар..... | 28 |

СМАРТ ФУНКЦИЯЛАРЫ

| | |
|--------------------------|----|
| LG ThinQ қолданбасы..... | 31 |
| Smart Diagnosis..... | 33 |

Қызмет көрсету

| | |
|--------------------------------------|----|
| Әр кептіруден кейін тазалау..... | 35 |
| Құрылғыны жүйелі түрде тазалау..... | 37 |
| Суық климаттық жағдайдағы күтім..... | 40 |

АҚАУЛАРДЫ ЖОЮ

| | |
|---|----|
| Қызмет көрсетуге шақырмастан бұрын..... | 42 |
|---|----|

ҚАУІПСІЗДІК НҰСҚАУЛАРЫ

ПАЙДАЛАНУ АЛДЫНДА БАРЛЫҚ НҰСҚАУЛАРДЫ ОҚЫҢЫЗ

Қауіпсіздік нұсқаулары өнімді қауіпті тудыра отырып пайдалану және дұрыс пайдаланбау салдарынан болатын қауіптер мен зақымдардың алдын алуға арналған. Нұсқаулар төменде сипатталғандай «АБАЙЛАҢЫЗ» және «ЕСКЕРТУ» болып бөлінеді.

Қауіпсіздік хабарлары



Бұл таңба қауіп тудыратын жағдайлар мен жұмысты анықтау үшін көрсетіледі. Осындай таңбасы бар бөлімді мұқият оқып шығыңыз және қауіп-қатердің алдын алу үшін нұсқауларды орындаңыз.



АБАЙЛАҢЫЗ

Бұл нұсқаулар орындалмаған жағдайда ауыр жарақатқа немесе өлімге әкелуі мүмкін екенін білдіреді.



ЕСКЕРТУ

Бұл нұсқауларды орындамаған жағдайда, жеңіл жарақат алуға немесе құрылғының зақымдалуына себеп болатынын білдіреді.

АБАЙЛАҢЫЗ



АБАЙЛАҢЫЗ

Құрылғыны пайдаланған кезде жарылу, өрт, өлім, тоқ соғу, зақымдау немесе адамды күйдіру қауіпінің алдын алу үшін мыналарды қоса негізгі қауіпсіздік шараларын қолданыңыз

Техникалық қауіпсіздік

- Құрылғыны 8 жастан жоғары жастағы балалар мен физикалық мүмкіндігі мен ақыл-есі шектеулі және құрылғыға қатысты тәжірибесі мен білімі аз адамдар құрылғыны қауіпсіз қолдануға

КК 4 ҚАУІПСІЗДІК НҰСҚАУЛАРЫ

қатысты қадағалау мен нұсқаулар берілген кезде пайдаланады. Балалар құрылғымен ойнамауы керек. Тазалау мен пайдаланушы көрсететін қызметті балалар қадағалаусыз жасамауы керек.

- Үнемі бақылауда болмаса, 3 жастан кіші балаларды жақындатпаңыз.
- Машинада жуылмаған бұйымдарды кептірмеңіз.
- Мата жұмсартқыштар немесе соған ұқсас өнімдер мата жұмсартқыш нұсқауларына сәйкес пайдаланылуы тиіс.
- Оттық және сіріңке сияқты барлық нәрселерді қалталардан алып тастаңыз.
- Барлық элементтер жойылып, ыстық таралмайынша кептіру циклінің аяқталуынан бұрын машинаны тоқтатпаңыз.
- Тазалау үшін өндірістік химикаттар пайдаланылса, машинаның пайдаланылмауы керек.
- Аспаздық майы, өсімдік майы, ацетон, спирт, бензин, керосин, дақ кетіргіштер, терпентин, балауыз және балауыз кетіргіштер сияқты заттармен кірлеген бұйымдар машинада кептіруден бұрын қосымша мөлшердегі жуғыш құрал салынып, ыстық суда жуылуы керек.
- Конденсат суын ішпеңіз. Бұлай істемеу тамақтан болатын ауруларға әкелуі мүмкін.
- Қуат сымы зақымдалса, қауіпті болдырмау үшін ол өндіруші, оның қызмет көрсету агенттері немесе соған ұқсас білікті мамандар тарапынан ауыстырылуы тиіс.
- Түк сүзгісін жиі тазалап тұру керек.
- Құрылғы айналасында түктің жиналуына жол бермеу керек.
- Тікелей құрылғыға құрғақ тазалау жуғыш затын сеппеңіз немесе құрылғыны құрғақ тазалау жуғыш затымен бірге қалдырылған киімдерді кептіру үшін пайдаланбаңыз.
- Майлы заттар дақ түсірген киімдерді кептірмеңіз. Киімге түскен майлы заттардың (соның ішінде тағамдық майлар) дақтарын тіпті сумен жуғаннан кейін де толығымен кетіру мүмкін емес.

- Құрылғыға таймер сияқты сыртқы ауыстырып-қосқыш құрылғы арқылы қуат бермеу керек немесе утилита арқылы үнемі қосылатын және өшірілетін тізбекке қоспау керек.
- Кептіру аяқталғанда немесе кептіру процесінің барысында қуат өшкенде киімдерді өнімнен дереу алыңыз. Құрылғыда кептірілген киімдерді қараусыз қалдыру өртке әкелуі мүмкін. Кептіру процесі аяқталғаннан кейін, құрылғыдан киімдерді шығармасаңыз, өрт шығуы мүмкін. Кептіріліп болған киімдерді дереу шығарыңыз, содан кейін киімдерді суыту үшін іліп немесе тегіс жерге жайып қойыңыз.

Ең көп сыйымдылық

Кептірілетін киімдерге арналған кейбір циклдердің максималды сыйымдылығы – **9 кг (құрғақ)**.

Орнату

- Құрылғыны білікті қызмет көрсету мамандарының орнату нұсқауларына сай орнатуын, жерге қосуын және реттеуін қамтамасыз етіңіз.
- Зақымдалған болса немесе зақымдалған сым не аша сияқты бөлшектері жетіспесе не сынған болса, құрылғыны пайдаланбаңыз.
- Құрылғыны екі немесе одан көп адам абайлап көтеріп тасымалдауы қажет.
- Құрылғыны ылғал және шаң жерге орнатпаңыз. Құрылғыны кез келген сыртқы аймаққа, тікелей күн көзі, жел немесе жауын сияқты ауа райы жағдайларына ұшырайтын немесе нөлден төмен температуралы аймаққа орнатпаңыз немесе сақтауға қоймаңыз.
- Бөлінудің алдын алу үшін ағызу шлангісін бекем буыңыз.
- Қуат сымы зақымдалған немесе розетканың тесігі босап қалған болса, қуат сымын пайдаланбаңыз және өкілетті қызмет көрсету орталығымен байланысыңыз.

- Осы құрылғымен бірнеше розетканы, сондай-ақ ұзартқыш қуат кабелін немесе адаптерді жалғамаңыз.
- Кеуекті резеңке (латекс ысқыш), душ телпектері, су өткізбейтін тоқыма өнімдері, артқы жағы резеңке бұйымдар және киімдер немесе кеуекті резеңке төсемдерімен толтырылған жастықшалар сияқты бұйымдар осы машинада кептірілмеуі керек.
- Бұл құрылғы есігінің толық ашылуына кедергі келтіретіндей құлыпталатын, сырғымалы есіктің немесе құрылғыға қарама-қарсы жағында ілмегі бар есіктің артына орнатылмауы тиіс.
- Бұл аспап жерге тұйықталуы керек. Ақаулық не апаттық жағдайында жерге тұйықтау электр тогы үшін ең аз қарсылық желісін қамтамасыз ету арқылы электр тогының соғу қаупін азайтады.
- Бұл құрылғы жабдықты жерге тұйықтау өткізгішіне ие қуат сымымен және жерге тұйықтау ашасымен жабдықталған. Қуат ашасы барлық жергілікті нормалар мен ережелерге сәйкес және жерге тұйықталған тиісті розеткаға жалғануы керек.
- Жабдықты жерге тұйықтау өткізгішін қате жалғау электр тогының соғу қаупіне себеп болуы мүмкін. Құрылғының жерге дұрыс тұйықталғанына сенімді болмасаңыз, білікті электрші немесе қызмет көрсету қызметкерімен тексеріңіз.
- Құрылғымен берілетін қуат ашасын өзгертпеңіз. Ол ашаға сәйкес келмесе, білікті электршінің көмегімен тиісті розетканы орнатыңыз.

Пайдалану

- Қандай да бір панельдерді бөлмеңіз немесе құрылғыны бөлшектемеңіз. Құрылғыны басқару мақсатында басқару панеліне ешқандай үшкір заттарды қолданбаңыз.
- Құрылғының қандай да бір бөлшегін жөндемеңіз немесе ауыстырмаңыз. Егер осы пайдаланушы нұсқаулығында көрсетілмесе, барлық жөндеу және қызмет көрсету әрекеттерін білікті қызмет көрсету қызметкері орындауы қажет. Тек өкілетті зауыттық бөлшектерді пайдаланыңыз.

- Құрылғының астындағы және айналасындағы аймаққа мамық, қағаз, шүберек, химикаттар т.б. сияқты жанғыш заттарды жақындатпаңыз.
- Үй жануарлары сияқты жануарларды құрылғының ішіне салмаңыз.
- Бұл құрылғының есігін ашық қалдырмаңыз. Балалар есігіне асылып не ішіне өрмелеп кіріп, зақымдауы не жарақатқа себеп болуы мүмкін.
- Жұмыс істеп тұрғанда құрылғыны ұстамаңыз. Барабанның толықтай тоқтауын күтіңіз.
- Тұтанғыш немесе жарылғыш заттармен (мысалы, балауыз, май, бояу, бензин, майды кетіргіштер, құрғақ тазалау еріткіштері, керосин, көкөніс майы, әзірлеу майы, т.б.) тазаланған, жуылған, оларға малынған немесе олардың дақтары түскен заттарды салмаңыз, жумаңыз немесе кептірмеңіз. Тиісті емес пайдалану өртке немесе жарылысқа әкелуі мүмкін.
- Су аққан жағдайда, тоқ көзінен ажыратып, LG Electronics тұтынушыларды қолдау орталығына хабарласыңыз.
- Құрылғының есігі ашық тұрғанда, есікті төмен баспаңыз.
- Жоғары температуралы бағдарлама барысында есікті ұстамаңыз.
- Жанғыш газ бен жанғыш заттарды (бензин, жанармай, сұйылтқыш, мұнай, спирт т.б.) құрылғының қасында пайдаланбаңыз.
- Қыс мезгілінде су ағызу шлангісі не кіріс шлангісі қатып қалса, оны тек еріткеннен кейін пайдаланыңыз.
- Барлық жуу құралдарына, жұмсартқыштарға және ағартқыштарға балаларды жақындатпаңыз.
- Ашаны немесе құрылғыны басқару бөліктерін ылғал қолдармен ұстамаңыз.
- Қуат сымын артық бүкпеңіз не оған ауыр зат қоймаңыз.

Қызмет көрсету

- Кез келген ылғалды және шаңды толығымен кетірген соң, розетка саңылауына қуат ашасын қауіпсіз етіп жалғаңыз.

КК 8 ҚАУІПСІЗДІК НҰСҚАУЛАРЫ

- Құрылғыны тазалаудың алдында, құрылғыны қуат көзінен ажыратыңыз. Басқару параметрлерін ӨШІРУЛІ күйіне немесе дайын күйіне орнатсаңыз, бұл құрылғыны қуат көзінен ажыратпайды.
- Құрылғыны тоқтан ешқашан қуат кабелінен тартып ажыратпаңыз. Әрқашан қуат ашасын мықтап ұстап, розеткадан тіке тартып алыңыз.
- Оны тазалау үшін құрылғының ішіне не сыртына су бүркімеңіз.

Кәдеге жарату

- Ескі құралды жоюдан бұрын ашаны шығарып алыңыз. Қате пайдаланудың алдын алу үшін аспаптың артындағы кабельді кесіп тастаңыз.
- Барлық бума материалдарын (мысалы, пластик қалталар мен пенопласт) балалардан алысқа тастаңыз. Бума материалдары тұншықтыруы мүмкін.
- Ішіне қамалып қалатын балаларға немесе кішкентай жануарларға төнетін қауіпті болдырмау үшін, осы құрылғыны утилизациялау немесе тастау алдында есікті алып тастаңыз.

ҚОРШАҒАН ОРТА КҮТІМІ

Ескі құрылғыны қоқысқа тастау



- Бұл осы үсті сызылған шелек таңбасы қоқыс электр және электрондық өнімдер (WEEE) қалалық қоқыс жүйесінен бөлек жойылуы керектігін білдіреді.
- Ескі электр құрылғыларында зиянды заттар болады, сондықтан ескі құрылғыны тиісті түрде қоқысқа тастау қоршаған орта мен адам денсаулығына тиюі мүмкін кері әсерлердің алдын алуға көмектеседі. Ескі құрылғыңызда басқа өнімдерді және шектеулі ресурстарды сақтау қайта өңделетін маңызды материалдарды жөндеу үшін қолданылатын қайта қолданбалы бөлшектер болуы мүмкін.
- Құрылғыңызды өнімді сатып алған дүкенге апаруға немесе жақын жердегі өкілетті WEEE жинау нүктесі туралы мәліметтер үшін жергілікті басқару мекемесіне хабарласуға болады. Еліңіз үшін ең соңғы ақпаратты алу үшін www.lg.com/global/recycling веб-сайтын қараңыз

Бұл кептіргіш фторланған парниктік газдарды қамтиды
R134a (GWP: 1430): 0,500 кг/0,715 т CO2 баламасы. Герметикалық түрде тығыздалған.

КК 10 ОРНАТУ

ОРНАТУ

Бөлшектер мен техникалық сипаттамалары

ЕСКЕРТПЕ

- Құрылғы сапасын жақсарту үшін көрінісі мен техникалық сипаттамалары ескертусіз өзгеруі мүмкін.

Алдыңғы көрініс

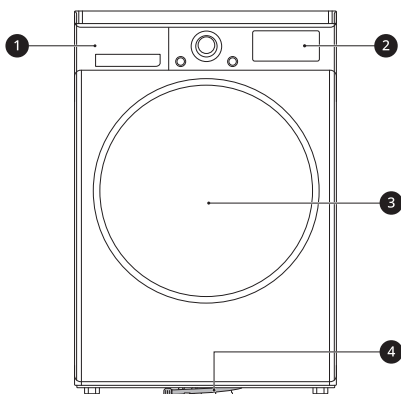

- 1 Су контейнері
- 2 Басқару панелі
- 3 Есік
- 4 Төгу түтігін

Қолжетімді керек-жарақтар

Сатып алу үшін LG Electronics тұтынушыларының ақпараттық орталығына хабарласыңыз немесе <http://www.lg.com> мекенжайындағы LG веб-сайтына кіріңіз.

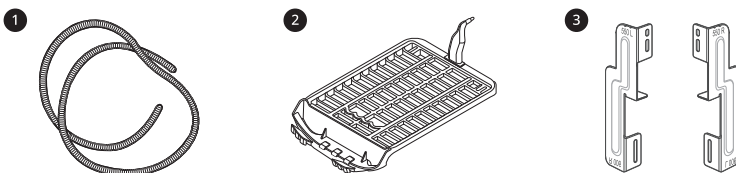

- 1 Конденсатты төгу шлангысы және шланг ұстағышы
- 2 Кептіру сәресі
- 3 Басқа заттың үстіне қою жинағы

ЕСКЕРТПЕ

- Бірге берілетін керек-жарақтар сатып алған үлгіңізге қарай өзгеріп отырады.

Техникалық сипаттамалар

Жұлдызша(лар) үлгінің нұсқасын білдіреді және (0-9) немесе (A-Z) өзгеруі мүмкін.

| Модели | DC90V9V9W |
|---------------------------------------|--------------------------|
| Электр қуаты | 220–240 В~, 50 Гц |
| Өнім ені (Ені X Тереңдігі X Биіктігі) | 600 мм X 690 мм X 850 мм |
| Өнім салмағы | 56 кг |
| Рұқсатты температура | 5–35 °C |
| Энергия тұтыну | 1000 Вт |

Орнату орнына қойылатын талаптар

Құрылғыны орнату алдында, құрылғының дұрыс орнатылғанына көз жеткізу үшін келесі ақпарат тексерілуі тиіс.

Орнату орны

⚠ АБАЙЛАҢЫЗ

- Құрылғыны жылу көзінің жанына орнатуға болмайды. Құрылғының артқы жағы жақсы желдетілуі керек. Бұл нұсқауларды орындамаған жағдайда, мәселелер пайда болады.
- Құрылғы теңізде пайдалануға немесе автотіркеме, ұшақ және т.б. қозғалмалы көліктерде пайдалануға арналмаған.
- Бұл құрылғыны кірістірілген техника ретінде орнатуға болмайды. Ол кірістірілген техника ретінде жұмыс істеуге арналмаған.

ЕСКЕРТПЕ

- Киім-кешекті жақсы кептірсін десеңіз, құрылғының артқы жағын қабырғадан алшақ ұстаңыз.
- Құрылғы орнатылатын орын минималды аралыққа қойылатын шарттарға сай келуі керек.

- Құрылғыны тегіс қатты еденге орнатыңыз. Құрылғы астындағы рұқсат етілген еңіс – 1 градус.
- Құрылғының астындағы еденнің ойлы-қырлы жерлерін ағаш бөліктерін, картондарды немесе ұқсас материалдарды қойып, тегістеңіз.
- Бұзылып қалған жағдайда, қызмет көрсету мамандары оңай қол жеткізе алатын жерге орнату керек.
- Құрылғыны тоңазытқыш, пеш немесе жылытқыш сияқты жоғары температуралы құрылғылардың жанына орнатуға болмайды. Ол киімнің нашар кебуіне және бағдарламаның ұзақ жұмыс істеуіне себеп болады. Сонымен қатар ол компрессордың дұрыс жұмыс істеуіне кедергі келтіреді.
- Құрылғыны қату немесе шаң қаупі бар жерде орнатпаңыз. Сорапта және төгу шлангында конденсат суының қатуынан құрылғы тиісті түрде жұмыс істей алмауы немесе зақымдалуы мүмкін.
- Құрылғы орнатылған күйде, құрылғының тұрақты болуын және құрылғының үсті мен кез келген жұмыс бетінің астыңғы жағы арасында шамамен 20 мм аралықтың қалуын

КК 12 ОРНАТУ

қамтамасыз ету үшін төрт табанның барлығын сомын кілтімен реттеңіз.

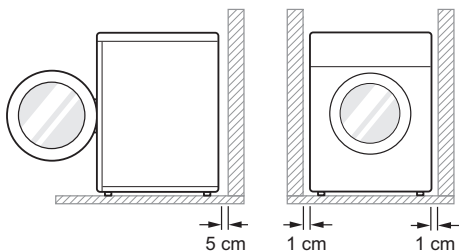
**Желдету**

- Текше немесе жұмыс бетінің асты
 - Құрылғы арқылы $3,17 \text{ м}^3/\text{мм}$ ауа өтетінін тексеріңіз.
- Шкаф
 - Шкафтың есігінде 2 (желбезектік) саңылау болуы керек, әрқайсысында есіктің төменгі және жоғарғы жағынан 8 см қашықтықта орналасқан 387 см^2 , минималды аумақ болуы керек.

ЕСКЕРТПЕ

- Құрылғының айналасындағы ауа айналысына кілем, алаша және т.б. нәрселер кедергі болмайтынын тексеріңіз.

Қоршаған орта температурасы

- Мұздау температурасына дейін жету ықтималы бар бөлмелерге құрылғыны орнатпаңыз. Қатып қалған шлангілер қысыммен жарылуы мүмкін. Электрондық басқару құралының сенімділігі мұз қату температураларында нашарлауы мүмкін.

ЕСКЕРТПЕ

- Құрылғы қыс мезгілінде жеткізіліп, температура мұз қату деңгейінен төмен болса, құрылғыны пайдаланудан бұрын, оны бөлме температурасында бірнеше сағатқа қойыңыз.

- Құрылғы бөлме температурасы $23 \text{ }^\circ\text{C}$ болса, жақсы жұмыс істейді.

Электр қосылымы

- Ұзартқышты не қос адаптерді пайдаланбаңыз.
- Розеткаға бір аспаптан артық жалғамаңыз.
- Ток сымы реттеулеріне сәйкес құрылғыны жерге тұйықталған розеткаға қосыңыз.
- Құрылғыны розеткаға жақын жерге орнату керек.
- Розетка құрылғының қай жағынан алғанда да, 1,5 м-ден алыс болмауы керек.

ЕСКЕРТПЕ

- Пайдаланудан кейін құрылғыны әрқашан розеткадан ажыратыңыз.

Құрылғының деңгейін туралау**Туралығын тексеру**

Құрылғының аяқтарын туралып, бір деңгейге келтірсеңіз, шуыл және діріл аз болады. Құрылғыны орнатып болғаннан кейін, оның тегіс тұрғанына көз жеткізіңіз.

- Егер құрылғының үстіңгі бетін диагональді бағытта итергенде, шайқалса, аяқтарын қайта тексеріңіз.

ЕСКЕРТПЕ

- Ағаш немесе аспалы едендер шамадан тыс діріл мен теңгерімсіздікке ықпал етуі мүмкін. Шамадан тыс шу мен дірілді тоқтату немесе азайту үшін ағаш еденді күшейту немесе бекіту туралы мәселені қарастыру қажет болуы мүмкін.
- Құрылғыны биік жерге, тұғырға немесе плитусқа орнатуға болмайды, себебі ол шайқалып, құлап кетуі мүмкін. Ал ол өз

кезегінде жарақаттауы немесе зақымдауы мүмкін.

Құрылғыны реттеу және тегістеу

Құрылғы толығымен тегіс тұрмаса, реттелетін табандарды құрылғы шайқалмағанша бұрыңыз.

- Алдынан артына, бүйірден бүйірге және бұрыштан бұрышқа реттелетін табандарды көтеру үшін сағат тілінің бағытында немесе төмендету үшін сағат тілінің бағытына кері бұрыңыз.

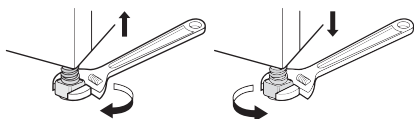

Есікті басқа жағымен орнату

Ыңғайлылық үшін есікті басқа жағымен орнатуға болады.

⚠ АБАЙЛАҢЫЗ

- Құрылғы кір жуу машинасының үстіне қоюлы түрде есікті басқа жағымен орнатпаңыз.
- Топса бұрандаларын алу алдында көмекші есік салмағын тіресін. Есік салмағынан еденге құлауы мүмкін.
- Қауіпсіздік себептерімен есікті басқа жағымен орнату үшін екі немесе одан көп адам бірге жұмыс істеуі керек.

ЕСКЕРТПЕ

- Қалыпқа байланысты бұрандалардың сыртқы түрі өзгеріп отырады және бұрандаларды басқалай кіргізу керек. Тарту алдында бұранда тиісті түрде таңдалғанын тексеріңіз.

- 1 Есікті ашыңыз және есік топсасындағы 1 2 бұранданы алыңыз. Бұрандаларды

алғаннан кейін шкафтың 2 есігін алдыңғы жағын еденге қаратып қойыңыз.

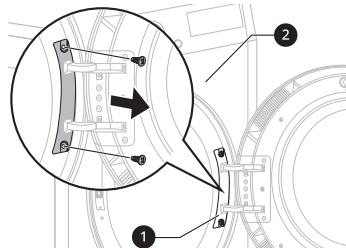

⚠ АБАЙЛАҢЫЗ

- Алдымен төменгі бұранданы алыңыз. Салмағына байланысты есік еденге құлап, зақымдалуы мүмкін.

- 2 Топса жинағындағы 3 8 бұранданы еденнен алыңыз.

- Алдында 6 бұранда және шетінде 2 бұранда бар.

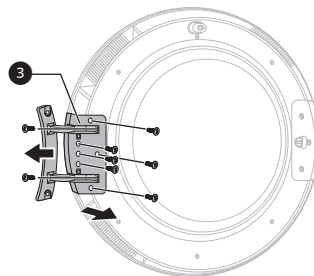

- 3 Есік пен топса жинағы арасында бекітілген есік ысырмасы жинағынан 4 3 бұранданы алыңыз, содан кейін есік ілгегінде бекітілген бұранданы алыңыз.

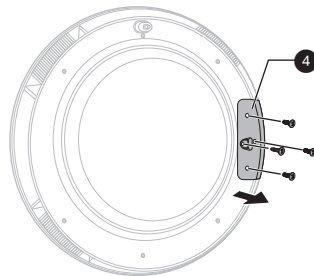

КК 14 ОРНАТУ

4 Топса жинағы **3** мен есік ысырмасы жинағының **4** орындарын ауыстырыңыз, содан кейін бұрандаларды кері ретпен қатайтыңыз.

- 2-4 қадамдарға қарап отырып, бұранданы тиісті орынға бекітіңіз.

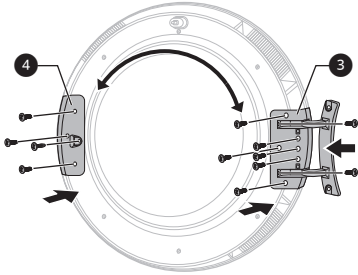

7 Есікті 1-қадамда алынған бұрандалар арқылы орнатыңыз, содан кейін есіктің тиісті түрде жабылатынын тексеріңіз.

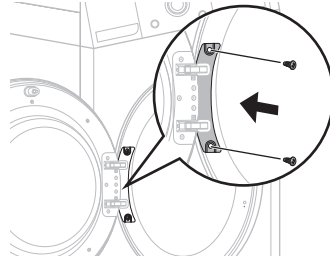

5 2 бұранданы алу арқылы есік ұстағышын **5** құрылғы жақтауынан алыңыз, содан кейін оларды қарама-қарсы жақта құрастырыңыз.

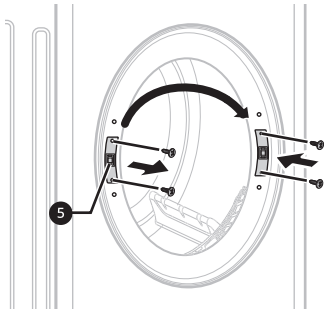

6 Құрылғы жақтауынан 2 декорациялық бұранданы алыңыз, содан кейін оларды қарама-қарсы жақта құрастырыңыз.

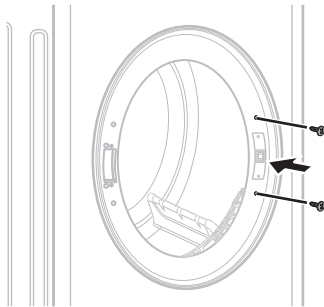

Басқа заттың үстіне қою туралы нұсқаулар

Құрылғыны LG кір жуғыш машинасының үстіне қоюға және дестелеу жинағы арқылы берік бекітіп қоюға болады. Оның дұрыс орнатылуын қамтамасыз ету үшін бұл орнату жұмысын білікті қызмет көрсету мамандары орындауы керек. Білікті қызметкерлер кір алдынан салынатын LG кір жуғыш машинасына арналған дестелеу жинағын таңдап, оны мықтап бекітіп береді. Сондықтан оны өз ісінің маманы орындаған дұрыс.

ЕСКЕРТПЕ

- Кейбір үлгілері сатылғанда, керек-жарақтары толық берілмейді. Егер үлгімен бірге LG дестелеу жинағы бірге берілмесе, оны сатып алуыңыз керек болады. Сатып алғыңыз келсе, LG Electronics тұтынушыларының ақпараттық орталығына хабарласыңыз немесе LG веб-сайтына (<http://www.lg.com>) кіріңіз.

Басқа заттың үстіне қою жинағы

Бұл құрылғыны басқа заттың үстіне қою үшін LG басқа заттың үстіне қою жинағы керек.

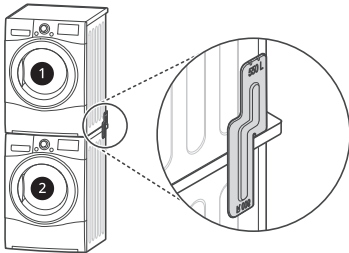

- 1 Dryer (Кептіргіш)
- 2 Кір алдынан салынатын LG кір жуғыш машинасы

Бұл құрылғыны тек LG кір жуу машинасының үстіне қоюға болады. Құрылғыны ешбір басқа кір жуу машинасының үстіне қоймаңыз, өйткені бұл зақымға, жарақатқа немесе мүліктің зақымдалуына әкелуі мүмкін.

| Пішіні және құрастыру бағыты | Кір жуу машинасының жоғарғы тақтасының өлшемі | |
|------------------------------|---|--------|
| | 550 мм | 600 мм |
| | | |

Орнату процедурасы

⚠ АБАЙЛАҢЫЗ

- Қауіпсіздікті қамтамасыз ету үшін орнату процедурасын екі немесе одан да көп білікті қызмет көрсету маманы орындау керек.
- Құрылғының салмағы және орнатылатын жердің биіктігі бір адам үшін өте қауіпті болуы мүмкін.
- Дұрыс емес орнату ауыр жағдайларды тудыруы мүмкін.
- Құрылғы басқа заттың үстіне тиісті түрде қойылмаған болса, пайдаланбаңыз.

- 1 Құрылғыны кір алдынан салынатын LG кір жуғыш машинасының үстіне қойыңыз.
- 2 Артқы қақпақтың астыңғы екі жағынан 2 бұранданы шығарыңыз.

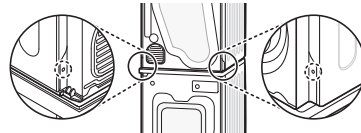

- 3 LG дестелеу жинағының тесіктерін артқы қақпақтың тесіктеріне туралаңыз.

КК 16 ОРНАТУ

- Жоғарғы тақтаның өлшемі 600 мм болған жағдайда

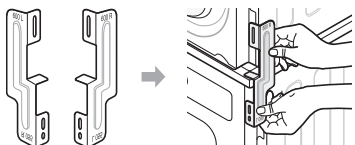

- Жоғарғы тақтаның өлшемі 550 мм болған жағдайда

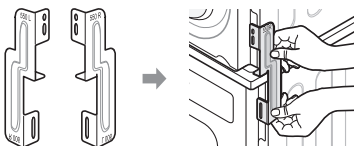

- 4 Бұрын құрылғыдан алынған 2 бұранданы дестелеу жинағына бекітіңіз.
- 5 Кір жуу машинасының артқы қақпағын және басқа заттың үстіне қою жинағын құрастыру үшін қосалқы құралдар қорабындағы (16 мм) 4 бұранданы пайдаланыңыз.
- 6 Қарама-қарсы жақтың процедурасы бірдей.

Қосымша ағызу шлангісін орнату

Әдетте, конденсат су контейнеріне төгіліп, мұнда суды қолмен шығарып тастағанша жиналады. Сондай-ақ әсіресе құрылғы кір жуу машинасының үстіне қойылған болса, суды тікелей негізгі кәріз құбырына төгуге болады. Негізгі кәріз құбыры шлангісіне арналған жалғау жинағы арқылы бар болғаны су жолын өзгертіңіз және төмендегідей дренаждық құралға қайта бағыттаңыз:

- 1 Судың кері ақпауына жауап беретін қақпақты ❶ және су контейнерінің

шлангісін ❷ жалғанатын шынтақтан немесе Т тәрізді бөлшектен ажыратыңыз.

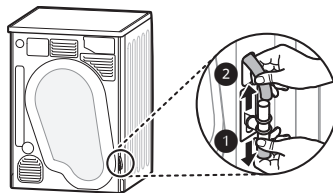

- 2 Судың кері ақпауына жауап беретін қақпақты ❶ жалғанатын шынтақтың басына немесе Т тәрізді бөлшекке жалғаңыз, содан кейін қосымша ағызу шлангісін ❸ жалғанатын шынтақтың қарама-қарсы жағына немесе Т тәрізді бөлшекке жалғаңыз.

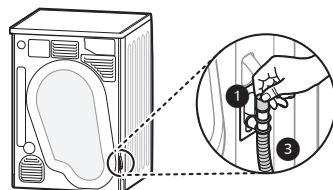

⚠ ЕСКЕРТУ

- Қосымша ағызу шлангісі майысып немесе қысылып қалатындай орнатылса, дренаж тиісті түрде қызмет етпеуі мүмкін.

Пайдалану

Пайдалануға шолу

Құрылғыны пайдалану

Бірінші бағдарламаның алдында барабанды қыздыру үшін құрылғыны 5 минутқа кебуге қалдырыңыз. Құрылғы ішіндегі барлық иіс шығуы үшін құрылғыны алғашқы бірнеше рет пайдаланғанда, киімді салу арасында есікті ашыңыз.

Балалар барабанның ішіне кіріп ойнамауы керек.

- 1 Түк сүзгісінің және су контейнерінің таза екеніне көз жеткізіңіз.

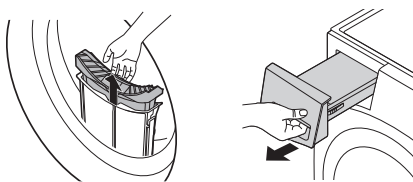

- Есікті ашыңыз және түк сүзгісін тазалаңыз. Егер сүзгіге түк толып қалса, кептіру уақыты әдеттегіден ұзақ болады.
- Су контейнерін шығарыңыз және конденсатты төгіңіз. Су контейнері толып кетсе, құрылғы жұмысын тоқтатуы мүмкін.

ЕСКЕРТПЕ

- Кейбір жағдайда LED терезесінде  белгішесі пайда болып, су контейнері толы екенін білдіреді. Ондай жағдайда, су контейнерін босатыңыз.

- 2 Киімдерді сұрыптап болған соң, оларды барабанға салыңыз және есікті жабыңыз.
 - Киімдерді барабанның түкпіріне итеріңіз, олар есіктің тығыздауышынан алшақ тұруы керек. Киім есік пен тығыздауыш арасында қысылып қалса, кептіру барысында олар зақымдалуы мүмкін.
 - Киімдерді материалына және кебу деңгейіне қарай сұрыптау керек.

- Жібі және бекітілген белдігі бар киімдерді барабанға салмас бұрын, оларды дұрыстап бекіту керек.

- 3 Құрылғыны іске қосу үшін **Қосу/Ажырату** түймесін басыңыз.

- Құрылғының үлгісіне байланысты **Қосу/Ажырату** түймесі жанып, оның кептіруге дайын екенін білдіреді.



- 4 Бағдарламаны таңдауға арналған тетікті бұрау арқылы кептіру бағдарламасын таңдаңыз.

- Бағдарламаны таңдаусыз **Старт/Пауза** түймесін бассаңыз, құрылғы **Хлопок (Мақта)** бағдарламасымен жалғастырады. Егжей-тегжейлі ақпаратты бағдарламалар кестесінде қараңыз.

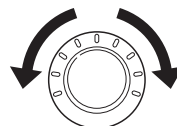

- 5 Кептіру бағдарламасын бастау үшін **Старт/Пауза** түймесін басыңыз.



- 6 Кептіру бағдарламасы аяқталған соң, есікті ашыңыз және киімдерді шығарыңыз.

⚠ ЕСКЕРТУ

- Сақ болыңыз! Барабанның іші әлі ыстық болуы мүмкін.

7 Құрылғыны өшіру үшін **Қосу/Ажырату** түймесін басыңыз.

8 Түк сүзгісін тазалаңыз және су контейнерін босатыңыз.

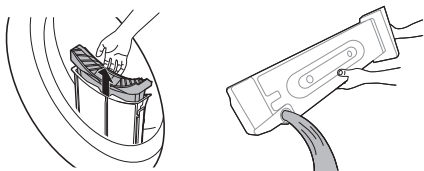

9 Жағымсыз иістің пайда болмауы үшін құрылғыны пайдаланып болған соң, барабанды желдету үшін кептіргіштің есігін кішкене ашық қалдыруға болады немесе ашыңқырап қоюға болады.

⚠ АБАЙЛАҢЫЗ

- Қауіпсіздікті қамтамасыз ету үшін құрылғыға балалардың немесе жануарлардың кіруіне жол бермеңіз. Ол құрылғыны зақымдауы немесе жарақаттауы мүмкін.

ЕСКЕРТПЕ

- Киімдерді зақымдамайтындай температурада тұруын қамтамасыз ету үшін кептіру процесінің соңғы бөлігі жылусыз (салқын цикл) орындалады.
- Жоғары атмосфералық температура және шағын бөлме кептіру уақытын, сонымен бірге қуатты тұтынуды азайтуы мүмкін.

Киімдерді дайындау**ЕСКЕРТПЕ**

- Киім-кешек дұрыс кебуі үшін және қуатты тиімді пайдалану үшін құрылғыға киімді шамадан көп салмаңыз.

Киімдерді салмас бұрын тексеру**⚠ ЕСКЕРТУ**

- Киімдер құрылғы мен есік арасында қысылып қалмағанын тексеріңіз. Қысылып қалса, кептіру барысында киім зақымдалуы мүмкін.
- Жақсы кептіруге қажетті бағдарламаны бағдарламалар кестесіндегі максималды жүктеу сыйымдылығын қараңыз. Көп салып тастасаңыз, кептіру нәтижесі нашар болады және қыртыстар көбейеді.
- Құрылғыға шылқыған су киімдерді салмаңыз. Ол кептіру уақытын ұзартады және қуат шығынын көбейтеді. Киімдерді салмас бұрын, дұрыстап сығыңыз.
- Материалдары бөлек киімдерді араластырып салсаңыз, кептіру уақыты ұзарады және белсенді кептіру кезінде дисплейде көрсетілетін уақыт азаймай тұрып алады. Қалған уақыт көрсеткіші біраздан кейін ғана өзгереді.
- Барлық қалталарды босатыңыз. Түйреуіш, шаш қыстырғыш, сіріңке, қалам, тиын және кілт сияқты нәрселер құрылғыны да, киімдерді де зақымдауы мүмкін.
- Бос белдіктерді, ысырмаларды, ілмектерді және жіптерді алып тастаңыз, әйтпесе бұл заттар басқа киімдерді зақымдайды.

Киімдерді сұрыптау

Киімдердің затбелгілерінде материалын қалай күту керектігі жазылған. Сондықтан киімді кептіргенде, затбелгідегі деректерді ескеріңіз. Киімдерді өлшеміне және материалына қарай сұрыптаңыз, содан кейін затбелгісіндегі таңбаларға сәйкес дайындаңыз.

Жүн заттар

- Жүн заттарды «Шерсть (Жүн)» бағдарламасында кептіріңіз. Алдымен затбелгідегі матаны күту туралы таңбаларды ескеріңіз. Жүн бағдарламада толығымен кеппеуі мүмкін, сондықтан кептіруді қайталамаңыз. Жүн заттарды бастапқы пішініне тартыңыз және жайып қойып кептіріңіз.

Тоқылған және ілмекті тоқылған материалдар

- Сапасына байланысты, кейбір тоқылған және трикотаждан жасалған материалдар отыруы мүмкін.

Үтіктеуге болмайтын заттар және синтетика

- Құрылғыны артық жүктемеңіз. Қатпарларды азайту үшін үтіктеуге болмайтын заттарды құрылғы тоқтай сала шығарыңыз.

Сәби киімдері мен халаттар















- Әрқашан матаны күту туралы затбелгілерді қараңыз.

Резеңке мен пластика

- Резеңкеден немесе пластиктен жасалған немесе оларды қамтитын ешбір затты кептірмеңіз, мысалы:
 - Алжапқыштар, көкірекшелер және үстел жабындары
 - Перделер және ас жаулықтар
 - Ванна төсемелері

Талшықты шыны

- Құрылғыда талшықты шыныдан жасалған заттарды кептірмеңіз. Құрылғыда қалған шыны бөлшектері кейінгі бағдарламаларда киімдерге жабысуы мүмкін.

| Таңба | Сипаттама |
|---|----------------------------------|
|  | Dry (Кептіру) |
|  | Барабанда кептіру |
|  | Қыртыстанбайтын / мыжылмайтын |
|  | Нәзік |
|  | Барабандық кептіруге болмайды |
|  | Кептіруге болмайды |
|  | Жоғары жылыту |
|  | Орташа жылыту |
|  | Төмен жылыту |
|  | Жылыту жоқ/ауа |
|  | Жіпте кептіру / кептіру үшін ілу |
|  | Тамшылармен кептіру |
|  | Тегіс күйде кептіру |
|  | Көлеңкеде |

Матаға күтім жасау белгілерін тексеру

Затбелгідегі таңбалар киімдердің материалы неден жасалғаны және оны қалай кептіру керектігі туралы ақпарат береді.

Басқару панелі

Басқару панелінің мүмкіндіктері

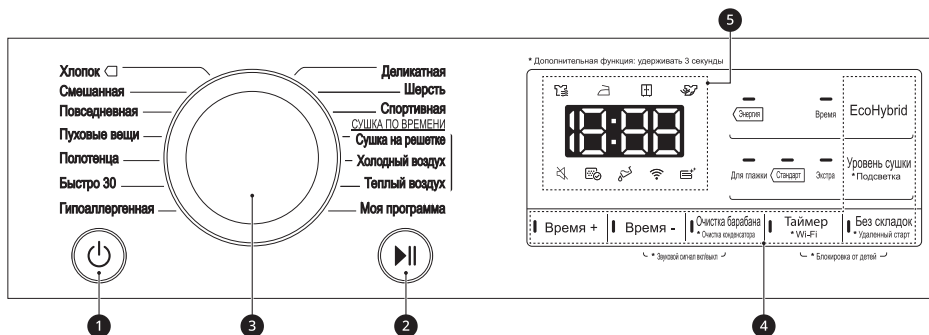

| Сипаттама | |
|-----------|---|
| 1 | <p>Қуатты қосу/өшіру түймесі</p> <ul style="list-style-type: none"> Қуатты қосу және өшіру үшін Қосу/Ажырату түймесін басыңыз. Қосу/Ажырату функциясынан бас тарту үшін Таймер (Кейінге қалдырылған кір жуу) түймесін басыңыз. |
| 2 | <p>Бағдарлама селекторы</p> <ul style="list-style-type: none"> Бағдарламалар киімнің түрлеріне қарай бөлінеді. Таңдалған бағдарламаны көрсету үшін шам жанады. |
| 3 | <p>Бастау/Кідірту түймешігі</p> <ul style="list-style-type: none"> Бұл Старт/Пауза түймесі кептіру бағдарламасын бастау немесе кідірту үшін пайдаланылады. ПАУЗА режимінде қауіпсіздікті қамтамасыз ету үшін қуат 14 минуттан кейін автоматты түрде өшіп қалады. |
| 4 | <p>Қосымша опциялар мен функциялар/Қосымша бағдарлама түймелері</p> <ul style="list-style-type: none"> Таңдалған бағдарламаға қажетті опцияларды таңдау үшін осы түймелерді пайдаланыңыз. Әрбір бағдарламада кейбір опциялар қолжетімді емес. <p>Қашықтан іске қосу</p> <ul style="list-style-type: none"> LG ThinQ бағдарламасымен құрылғыны қашықтан басқару үшін смартфонды пайдалануға болады. Қашықтан іске қосу функциясын пайдалану үшін Ақылды функциялар бөлімін қараңыз. <p>Wi-Fi</p> <ul style="list-style-type: none"> Құрылғыны LG ThinQ бағдарламасына қосуды бастау үшін Таймер (Кейінге қалдырылған кір жуу) түймесін 3 секунд бойы басып тұрыңыз. |

| Сипаттама | |
|-----------|---|
| 5 | <p>Уақыт пен күй дисплейі</p> <ul style="list-style-type: none"> Дисплей параметрлерді, есептелген қалған уақытты, опцияларды және күй хабарларын көрсетеді. Құрылғы іске қосылғанда, дисплейдегі әдепкі параметрлер шамы жанады. |

Уақыт пен күй дисплейі

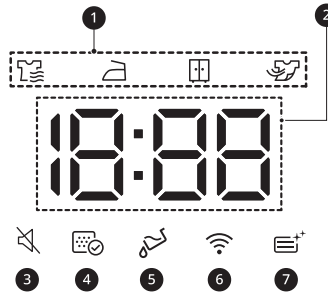

| Сипаттама | |
|-----------|---|
| 1 | <p>Кептірудің орындалу барысының индикаторы</p> <ul style="list-style-type: none"> Құрылғы кептіріп жатқанда, белгішесі жанады. Құрылғы үтікпен кептіріп жатқанда, белгішесі жанады. Құрылғы тақтамен кептіріп жатқанда, белгішесі пайда болады. Құрылғы салқындап жатқанда, белгішесі пайда болады. |
| 2 | <p>Қалған уақыттың көрсетілуі</p> <ul style="list-style-type: none"> Кептіру бағдарламасы таңдалғанда, таңдалған бағдарламаның кептіру уақыты көрсетіледі. Бағдарламаға қосымша опцияларды орнатқанда, бұл уақыт көрсеткіші өзгереді. Құрылғы диагностикасы бойынша ақау шыққанда, қате туралы хабар көрсетіледі. |
| 3 | <p>Дыбыстық сигнал функциясы өшіп тұрса, белгішесі жанады.</p> |
| 4 | <p>Түк сүзгісі тазалануы керек болғанда немесе салынып тұрғанда, белгішесі жанады.</p> <ul style="list-style-type: none"> Тазалау туралы ескерту: Қосу/Ажырату түймесін басқанда, белгіше көрсетіледі. Жоқ екені туралы ескерту: түк сүзгісі салынбаған болса, белгіше көрсетіледі және құрылғы жұмыс істемейді. |
| 5 | <p>Су жиналатын бакты босату керек болса немесе ол толып кетсе, белгішесі пайда болады.</p> <ul style="list-style-type: none"> Босату туралы ескерту: Қосу/Ажырату түймесін басқанда осы белгіше көрсетіледі. Толы су туралы ескерту: құрылғы жұмыс істеп жатқанда белгіше көрсетіледі және дыбыстық сигнал шығады. |

КК 22 Пайдалану

| | Сипаттама |
|---|--|
| 6 | 📶 құрылғы үйдегі Wi-Fi желісіне қосылғанда жанады. |
| 7 | Конденсатор жуылып жатқанда, ⚡ белгішесі пайда болады. |

Бағдарлама кестесі

Датчикпен кептіру бағдарламасының нұсқаулығы

| Бағдарлама | Хлопок (Мақта) | Макс. жүктеу сыйымдылығы | 9 кг |
|--|--|--------------------------|------|
| Кептіру деңгейі <ul style="list-style-type: none"> • Киім түрі • Мәліметтер | Экстра (Экстра) <ul style="list-style-type: none"> • Сүлгілер, халаттар және төсек-орын жабдығы • Қалың және сырмалы маталарға арналған | | |
| | Стандарт (Стандартты) <ul style="list-style-type: none"> • Ванна сүлгілері, теңіз сүлгілері, ішкиім және мақта шұлықтар • Үтіктеу керек емес маталар үшін | | |
| | Для глажки (Үтіктеуге арналған) <ul style="list-style-type: none"> • Төсек-орын жабдығы, ас жаулықтар, футболкалар, поло футболкалары және жұмыс киімдері • Үтіктеу керек маталар үшін | | |
| Сынақ институттарына арналған ескертпе | <ul style="list-style-type: none"> • EN61121 стандарты мен 932/2012 директивасына сәйкес сынау үшін бағдарламаны Хлопок (Мақта) + Стандарт (Стандартты) + Энергия (Қуат) (толық және жартылай жүктеме) режиміне орнатыңыз. • EN61121 стандарты мен 932/2012 директивасы ұсынған сынақ жағдайлары тұрғысынан Хлопок (Мақта) + Стандарт (Стандартты) + Энергия (Қуат) ең тиімді бағдарлама болып табылады. • Сынақ нәтижелері бөлме температурасына, кір түріне және мөлшеріне, судың кермектігіне және негізгі электр желісіндегі тербеліске және таңдалған қосымша опцияларға байланысты. • Бұл сынақтар Еуропалық әдістемелік стандарттар мен есептеулерге сәйкес өткізілген. | | |

КК 24 Пайдалану

| Бағдарлама | Смешанная (Аралас мата) | Макс. жүктеу сыйымдылығы | 4 кг |
|--|--|--------------------------|------|
| Кептіру деңгейі <ul style="list-style-type: none"> • Киім түрі • Мәліметтер | Экстра (Экстра) <ul style="list-style-type: none"> • Төсек-орын жабдығы, ас жаулықтары, спорт костюмдері, анорактар және жапқыштар • Үтіктеу керек емес қалың және сырмалы маталар үшін | | |
| | Стандарт (Стандартты) <ul style="list-style-type: none"> • Көйлектер және блузкалар • Үтіктеу керек емес маталар үшін | | |
| | Для глажки (Үтіктеуге арналған) <ul style="list-style-type: none"> • Шалбарлар, дрессерлер, белдемшелер және блузкалар • Үтіктеу керек маталар үшін | | |

| Бағдарлама | Повседневная (Күнделікті) | Макс. жүктеу сыйымдылығы | 3,5 кг |
|--|--|--------------------------|--------|
| Кептіру деңгейі <ul style="list-style-type: none"> • Киім түрі • Мәліметтер | Стандарт (Стандартты) <ul style="list-style-type: none"> • Көйлектер, футболкалар, шалбарлар, ішкіім және шұлықтар • Үтіктеу керек емес полиамид, акрил және полиэстер үшін | | |
| | Для глажки (Үтіктеуге арналған) <ul style="list-style-type: none"> • Көйлектер, футболкалар, ішкіім, анорактар және шұлықтар • Үтіктеу керек емес полиамид, акрил, полиэстер үшін | | |

| Бағдарлама | Пуховые вещи (Мамық көрме) | Макс. жүктеу сыйымдылығы | 2,5 кг |
|-------------------|---|--------------------------|--------|
| Киім түрі | Төсек-орын жабдығы, жапқыш | | |
| Мәліметтер | Үлкен заттар үшін <ul style="list-style-type: none"> • Айналғандағы ауа айналымы біркелкі болмағандықтан, үлкен төсек жапқыштар немесе көрпе тыстары біркелкі кеппеуі мүмкін. Олар дұрыс кебуі үшін, оларды шығарып, аздан салу керек. | | |

| Бағдарлама | Полотенца (Орамал) | Макс. жүктеу сыйымдылығы | 4,5 кг |
|-------------------|--|--------------------------|--------|
| Киім түрі | Сүлгілер, жастық тыстары | | |
| Мәліметтер | Үтіктеу керек емес мақта маталар үшін. | | |

| Бағдарлама | Быстро 30 (Тез 30) | Макс. жүктеу сыйымдылығы | 1 кг |
|------------|---|--------------------------|------|
| Киім түрі | 3 затқа жетпейтін жеңіл және кішкентай киімдер | | |
| Мәліметтер | Полиамид, акрил және полиэстер заттардың шағын мөлшері үшін | | |

| Бағдарлама | Гипоаллергенная (Гипераллергенді) | Макс. жүктеу сыйымдылығы | 4,5 кг |
|------------|--|--------------------------|--------|
| Киім түрі | Мақта, ішкіім, жапқыштар және нәресте киімдері | | |
| Мәліметтер | Үй кенелері сияқты аллергияны кетіруге көмектеседі | | |

| Бағдарлама | Деликатная (Спорттық) | Макс. жүктеу сыйымдылығы | 1,5 кг |
|------------|--|--------------------------|--------|
| Киім түрі | Жібек, жұқа маталар және әйелдер ішкіімі | | |
| Мәліметтер | Синтетикалық маталар сияқты жылуға сезімтал маталар үшін | | |

| Бағдарлама | Шерсть (Жүн) | Макс. жүктеу сыйымдылығы | 1 кг |
|------------|--|--------------------------|------|
| Киім түрі | Жүн | | |
| Мәліметтер | Айналмалы барабанда кептіруге арналған мақтадан жасалған материалдар | | |

| Бағдарлама | Спортивная (Спорттық) | Макс. жүктеу сыйымдылығы | 2 кг |
|------------|----------------------------------|--------------------------|------|
| Киім түрі | Футбол жинағы және жаттығу киімі | | |
| Мәліметтер | Полиэстер материал үшін | | |

Таймермен кептіру бағдарламасының нұсқаулығы

| Бағдарлама | Сушка на решетке (Торда кептіру) | Макс. жүктеу сыйымдылығы | - |
|------------|---|--------------------------|---|
| Киім түрі | Жібек, жүн, нәзік әйелдер ішкіімі | | |
| Мәліметтер | Барабандық кептірусіз киімдерді жаңартады | | |

КК 26 Пайдалану

| Бағдарлама | Холодный воздух (Суық ауа) | Макс. жүктеу сыйымдылығы | - |
|------------|---------------------------------------|--------------------------|---|
| Киім түрі | Жаңартуды қажет ететін барлық маталар | | |
| Мәліметтер | Жылусыз барабанда кептіреді | | |

| Бағдарлама | Теплый воздух (Жылы ауа) | Макс. жүктеу сыйымдылығы | - |
|------------|--|--------------------------|---|
| Киім түрі | Ванна сүлгілері, халаттар, ыдыс жууға арналған сүлгілер және акрил сырмалы маталар | | |
| Мәліметтер | Жылумен кептіруге болатын шағын заттар және дымқыл киім, күнделікті заттар | | |

⚠ ЕСКЕРТУ

- Кір 1 кг-нан аз болса, «Таймер кептіру» бағдарламаларындағы **Теплый воздух (Жылы ауа)** бағдарламасын пайдаланыңыз. Жүн заттарды **Шерсть (Жүн)** бағдарламасымен кептіру керек, ал жылуға сезімтал маталарды, соның ішінде жібек, ішкіімді және әйелдер ішкіімін **Деликатная (Спорттық)** бағдарламасымен кептіру керек. Қажетті бағдарламаны таңдағанда, ұсынылған кір жүктемесіне қойылған салмақтан асып кетпеуі керек. Әйтпесе киімдер зақымдалуы мүмкін.

ЕСКЕРТПЕ

- Құрылғы астында орналастырылса, бұл өнімділіктің нашарлауына әкелуі мүмкін.
- Киімдер жуылып жатқанда, қатты жылдамдықпен айналмаса, қуат шығыны және кептіру уақыты артады. Айналғандағы ауа айналымы біркелкі болмағандықтан, үлкен төсек жапқыштар немесе көрпе тыстары біркелкі кеппеуі мүмкін. Олар дұрыс кебуі үшін, оларды шығарып, аздан салу керек.

Таңдауға болатын кептіру опциялары

| Бағдарлама | | EcoHybrid (EcoHybrid) | | |
|----------------|---------------------------------|-----------------------|----------------|---------------|
| Бағдарлама | Уровень сушки (Кептіру деңгейі) | Өшірулі | Энергия (Қуат) | Время (Уақыт) |
| Хлопок (Мақта) | Экстра (Экстра) | | ● | ● |
| | Стандарт (Стандартты) | | ● | ● |
| | Для глажки (Үтіктеуге арналған) | | ● | ● |

| Бағдарлама | | EcoHybrid (EcoHybrid) | | |
|-----------------------------------|---------------------------------|-----------------------|----------------|---------------|
| Бағдарлама | Уровень сушки (Кептіру деңгейі) | Өшірулі | Энергия (Қуат) | Время (Уақыт) |
| Смешанная (Аралас мата) | Экстра (Экстра) | | ● | ● |
| | Стандарт (Стандартты) | | ● | ● |
| | Для глажки (Үтіктеуге арналған) | | ● | ● |
| Повседневная (Күнделікті) | Стандарт (Стандартты) | | ● | ● |
| | Для глажки (Үтіктеуге арналған) | | ● | ● |
| Пуховые вещи (Мамық көрме) | - | | | ● |
| Полотенца (Орамал) | - | | | ● |
| Быстро 30 (Тез 30) | - | | | ● |
| Гипоаллергенная (Гипераллергенді) | - | | | ● |
| Деликатная (Спорттық) | - | | ● | |
| Шерсть (Жүн) | - | | ● | |
| Спортивная (Спорттық) | - | | ● | |
| Сушка на решетке (Торда кептіру) | - | | ● | |
| Холодный воздух (Суық ауа) | - | ● | | |
| Теплый воздух (Жылы ауа) | - | | ● | ● |

Параметр бағдарламалары және қосымша функциялар

Соңын кідірту

Ол кептіру бағдарламасының аяқталу уақытын 3 сағаттан 19 сағатқа дейін кешіктіруге мүмкіндік береді.

- 1 Құрылғыны қосыңыз.
- 2 Бағдарламаны таңдаңыз.
- 3 **Таймер (Кейінге қалдырылған кір жуу)** түймесін басыңыз.
- 4 **Время + (Уақыт +), Время - (Уақыт -)** түймесін басу арқылы кешігу уақытын орнатыңыз.
- 5 **Старт/Пауза** түймесін басыңыз.

Анти қатпар

Ол кептіру бағдарламасының соңында киімді дереу шығармаған жағдайда пайда болатын қатпарларды азайтуға мүмкіндік береді.

Бұл опция қосулы болса, анти қатпар опциясы орнатылғанын көрсететін шам жанады және құрылғы қайта-қайта 10 секунд бойы іске қосылады және 5 минут бойы кідіреді. Бұл опция кептіру бағдарламасы аяқталғаннан 2 сағаттан кейін автоматты түрде өшіріледі.

Бұл опцияны өшіру үшін кептіру бағдарламасын бастау алдында **Без складок (Қыртыссыз)** түймесін басыңыз.

ЕСКЕРТПЕ

- Бұл опция орнатылғанда, дисплейде үзік сызықшалы төртбұрыш пайда болады.
- Бұл опция орнатылғанда, кептіру циклі аяқталған соң, **Қосу/Ажырату** түймесі ғана жұмыс істеп тұрады.

- Кептіру циклі жүріп жатқанда, опцияны орнату үшін циклді уақытша тоқтата тұрыңыз.
- Киім-кешекті шығармас бұрын, құрылғыны міндетті түрде өшіріңіз.

Кептіру деңгейі

Ол кептіру бағдарламасы үшін кебу деңгейін таңдауға мүмкіндік береді.

- 1 Құрылғыны қосыңыз.
- 2 Бағдарламаны таңдаңыз.
- 3 **Уровень сушки (Кептіру деңгейі)** түймесін қайта-қайта басу арқылы кебу деңгейін таңдаңыз.

Дыбыстық сигналды қосу/ өшіру

Бұл функция дыбыстық сигнал дауысын қосуға және өшіруге мүмкіндік береді. **Время - (Уақыт -)** және **Очистка барабана (Барабанды тазалау)** түймелерін 3 секунд бойы бірге басып тұрыңыз.

- Бұл опция іске қосылғанда, LED шамдары жанады.

EcoHybrid

Ол қуатты немесе уақытты үнемдеу опциясын ұсынады.

- **Энергия (Қуат):** қуатты үнемдеу опциясы.
- **Время (Уақыт):** уақытты үнемдеу опциясы.

Барабан жарығы

Құрылғы жұмыс істеп тұрғанда, осы функцияны қосып қойсаңыз, барабанның ішін көруге болады.

Бұл функцияны қосу немесе өшіру үшін **Уровень сушки (Кептіру деңгейі)** түймесін 3 секунд басып тұрыңыз.

- **Шам қосулы:** есік ашық.
- **Шам өшірулі:** есік жабық.

ЕСКЕРТПЕ

- Жарық 4 минуттан кейін автоматты түрде өшіп қалады.
- Есіктің материалына байланысты барабанның ішін көре алмауыңыз да мүмкін.

Уақытты ұзарту/қысқарту

Сушка на решетке (Торда кептіру), Холодный воздух (Суық ауа) және **Теплый воздух (Жылы ауа)** сияқты қолмен кептіру бағдарламаларын пайдаланып жатқанда, кептіру уақытын арттыруға немесе азайтуға мүмкіндік береді.

- Таңдалған бағдарлама уақытын 5 минут арттыру үшін **Время + (Уақыт +)** түймесін басыңыз.
- Таңдалған бағдарлама уақытын 5 минут азайту үшін **Время - (Уақыт -)** түймесін басыңыз.

Бала құлпы

Ол басқару тақтасының құлыпталуын және құлпының ашылуын басқаруға мүмкіндік береді. Ол балалардың бағдарламаларды өзгертуін немесе құрылғыны пайдалануын болдырмайды.

Басқару панелін құлыптау

1 Без складок (Қыртыссыз) және Таймер (Кейінге қалдырылған кір жуу) түймелерін 3 секунд бойы бірге басып тұрыңыз.

2 Дыбыстық сигнал шығады және дисплейде **🔒** жазуы көрінеді.

- Функция іске қосылғанда, **Қосу/Ажырату** түймесінен басқа түймелердің барлығы құлыптаулы тұрады.

ЕСКЕРТПЕ

- Қуатты өшіру немесе барлық бағдарламаларды аяқтау бала құлпы функциясын ысырмайды. Кез келген басқа функцияларға қатынасу алдында бала құлпын белсенсіздіру керек.

Басқару панелін құлыптан босату

Без складок (Қыртыссыз) және Таймер (Кейінге қалдырылған кір жуу) түймелерін 3 секунд бойы бірге басып тұрыңыз.

- Дыбыстық сигнал шығады және ағымдағы бағдарламаның қалған уақыты дисплейде қайта көрінеді.

Сөрені кептіру

Бұл бағдарлама айналдырып емес, тегіс жатқызып кептірілуі қажет киімдерге (мысалы, жемпірлер және нәзік маталы киімдер) арналған.

Бұл бағдарламаны пайдалану үшін құрылғы ішіне қойылатын кептіргіш сөре керек. Кептіру алдында кептіргіш сөресінің қаптама материалдарын алыңыз.

ЕСКЕРТПЕ

- Кейбір үлгілері сатылғанда, керек-жарақтары толық берілмейді. Егер үлгімен бірге кір кептіргіш бірге берілмесе, оны сатып алуыңыз керек болады. Сатып алғыңыз келсе, LG Electronics тұтынушыларының ақпараттық орталығына хабарласыңыз немесе LG веб-сайтына (<http://www.lg.com>) кіріңіз.

1 Есікті ашыңыз.

КК 30 Пайдалану

- 2** Кептіргіш сөренің ілмегін барабанның ортасына салыңыз.

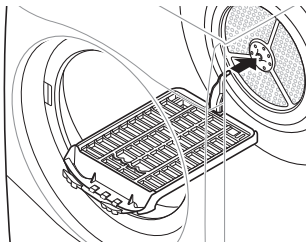

- 3** Кептіргіш сөресін сүзгі үстіндегі құрылымға қойыңыз және құрастыруды аяқтау үшін оны басыңыз.

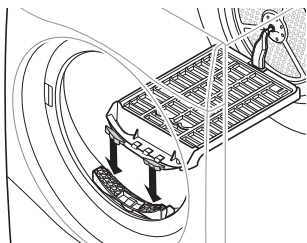

- 4** Ылғалды заттарды сөре үстіне қойыңыз. Ауа айналуы үшін заттар арасында орын қалдырыңыз.

- Кептіргіш сөре қозғалмайды, барабан айналады.

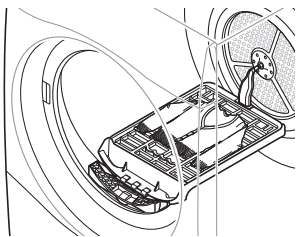

- 5** Есікті жабыңыз.

- 6** Қуатты қосып, **Сушка на решетке (Торда кептіру)** пәрменін таңдаңыз.

- 7** **Старт/Пауза** түймесін басыңыз.

ЕСКЕРТПЕ

- Түк сүзгісін тексеріңіз және сөреде кептірілген заттардан жиналған бүкіл түкті кетіріңіз.
- **Время + (Уақыт +) / Время - (Уақыт -)** пернелерін кептіру уақытын дәл реттеу үшін пайдалануға болады.

СМАРТ ФУНКЦИЯЛАРЫ

LG ThinQ қолданбасы

LG ThinQ құрылғысы смартфон арқылы құрылғымен байланысуға мүмкіндік береді.

LG ThinQ қолданбасының функциялары

Ыңғайлы смарт функцияларды пайдаланып, смартфон арқылы құрылғыңызды басқарыңыз.

Смарт жұптастыру

Бұл функция соңғы аяқталған жуу бағдарламасы туралы пайдалану ақпаратының негізінде кептіргіш үшін ең жақсы бағдарламаны және параметрлерді автоматты түрде таңдайды.

ЕСКЕРТПЕ

- Бұл функцияны пайдалану үшін кір жуу машинасы да, кептіргіш те **LG ThinQ** қолданбасына қосылып тұруы керек.
- Бұл функцияны **LG ThinQ** қолданбасында қоссаңыз және кір жуғыш машинаны қолданып болған соң, кептіргішті қоссаңыз, ұсынылған кептіргіш бағдарламасы автоматты түрде орнатылады.

Smart Diagnosis

Бұл функция пайдалану шартының негізінде жабдықта диагностика жасау үшін және мәселелерді шешу үшін пайдалы ақпаратпен қамтамасыз етеді.

Push ескертуі

Цикл аяқталғанда немесе құрылғыда проблемалар болғанда, смартфонға push-хабарландыруларын алу мүмкіндігіңіз болады. **LG ThinQ** қолданбасы өшірулі болса да хабарландырулар іске қосылады.

Қуатты бақылау

Бұл функция соңғы қолданылған циклдер мен айлық орташа энергия тұтынуын тексереді.

Параметрлер

Құрылғы мен қолданбада әртүрлі опцияларды орнатуға мүмкіндік береді.

ЕСКЕРТПЕ

- Сымсыз роутерді, Интернет провайдерін немесе құпия сөзді өзгертсеңіз, **LG ThinQ** қолданбасынан тіркелген құрылғыны жойып, оны қайтадан тіркеңіз.
- Құрылғыны жетілдіру мақсатында қолданба пайдаланушыларға ескертілместен өзгертілуі мүмкін.
- Ерекшеліктері үлгісіне қарай әр түрлі болуы мүмкін.

LG ThinQ қолданбасын пайдалану алдында

- 1 Құрылғы мен сымсыз бағдарлауыш арасындағы қашықтықты (Wi-Fi желісін) тексеріңіз.
 - Жабдық пен сымсыз роутер арасы тым алыс болса, сигнал беру деңгейі әлсірейді. Тіркеуге көп уақыт кетуі мүмкін немесе жабдық орнатылмауы мүмкін.

- 2 Смартфоныңыздағы **Мобильді деректер** немесе **Ұялы деректер** функциясын өшіріңіз.

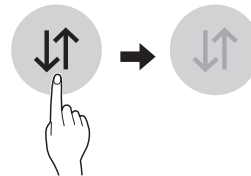

КК 32 СМАРТ ФУНКЦИЯЛАРЫ

- 3** Смартфоныңызды сымсыз роутерге қосыңыз.

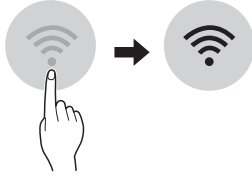

ЕСКЕРТПЕ

- Wi-Fi байланысын тексеру үшін басқару панеліндегі  белгішесі жанып тұрғанын тексеріңіз.
- Құрылғы 2,4 ГГц Wi-Fi желілерімен ғана жұмыс істейді. Желінің жиілігін анықтау үшін интернет қызметінің провайдеріне хабарласыңыз немесе сымсыз роутердің нұсқаулығын қараңыз.
- **LG ThinQ** орданбасы желілік байланысқа немесе желілік байланысқа қатысты қандай да бір ақаулыққа, олқылықтарға немесе қателіктерге жауапты емес.
- Егер құрылғыны Wi-Fi желілеріне қосуда қандай да бір қиындықтар туындаса, ол көп жағдайда роутерге байланысты емес. Wi-Fi сигналының қуатын жақсарту үшін, Wi-Fi репитерін (диапазон кеңейткіші) сатып алыңыз.
- Үйдегі желі ортасына байланысты Wi-Fi байланысы қосылмауы мүмкін немесе ажырап кетуі мүмкін.
- Желілік байланыс интернет қызметінің провайдеріне байланысты да дұрыс жұмыс істемейтін мүмкін.
- Айналадағы сымсыз орта сымсыз желі қызметін баяулатуы мүмкін.
- Сымсыз сигналды тарату жүйесіндегі ақаулыққа байланысты, жабдықты тіркеу мүмкін емес. Жабдықты электр жүйесінен ажыратып, әрекетті қайталамас бұрын бір минуттай күтіңіз.
- Сымсыз роутердегі брандмауэр қосулы болса, оны өшіріңіз немесе оны ерекше жағдай ретінде қосыңыз.
- Сымсыз желінің атауы (SSID) ағылшын әріптері мен сандардан тұруы қажет. (Ерекше таңбаларды қолданбаңыз)

- Смартфонның пайдаланушы интерфейсі (UI) телефонның операциялық жүйесіне (OS) және өндірушіге байланысты әртүрлі болуы мүмкін.
- Егер роутердің қауіпсіздік протоколы **WEP** күйіне орнатылған болса, желіні орната алмауыңыз мүмкін. Оны басқа қауіпсіздік протоколдарына өзгертіңіз (**WPA2** ұсынылады) және өнімді қайтадан тіркеңіз.

LG ThinQ қолданбасын орнату

LG ThinQ қолданбасын смартфонда Google Play Store немесе Apple App Store қызметінен іздеңіз. Қолданбаны жүктеу және орнату үшін нұсқауларды орындаңыз.

Құрылғыны қашықтан пайдалану

Қашықтан іске қосу

Жабдықты қашықтан басқару үшін смартфонды пайдаланыңыз. Цикл жұмысын да бақылауға болады, сол арқылы циклде қанша уақыт қалғанын біле аласыз.

Осы функцияны пайдалану

- 1 Қосу/Ажырату** түймесін басыңыз.
- 2** Кірді барабанға салыңыз.
- 3** Қашықтан басқару функциясын қосу үшін **Без складок (Қыртыссыз)** түймесін 3 секунд басып тұрыңыз.
- 4** Смартфоныңыздағы **LG ThinQ** қолданбасынан циклді іске қосыңыз.

ЕСКЕРТПЕ

- Осы функция қосылғаннан кейін, циклді смартфондағы **LG ThinQ** қолданбасынан ғана бастай аласыз. Цикл іске қосылмаса, ол қолданбамен қашықтан өшірілгенше немесе осы функция өшірілгенше құрылғы циклдің іске қосылуын күтеді.

- Егер есік ашылса, циклді қашықтан бастай алмайсыз.

Осы функцияны қолмен өшіру

Функция іске қосылған соң, **Без складок (Қыртыссыз)** түймесін 3 секунд басып тұрыңыз.

Жүктеу циклі

Құрылғыдағы негізгі циклдарға кірмейтін жаңа және арнайы циклдерді жүктеңіз.

Сәтті тіркелген құрылғылар құрылғыға әр түрлі арнайы циклдерді жүктей алады.

Құрылғыда циклді жүктеу аяқталғаннан кейін, құрылғы жаңа цикл жүктелгенше жүктелген циклді сақтайды.

ЕСКЕРТПЕ

- Құрылғыда бір уақытта тек бір жүктеп алынған циклді сақтауға болады.

Сымсыз LAN модулінің техникалық сипаттамалары

| Моделі | LCW-004 |
|---------------------|----------------------------|
| Жиілік ауқымы | 2412–2472 МГц |
| Шығыс қуаты (Макс.) | IEEE 802.11b : 17,82 дБмВт |
| | IEEE 802.11g : 17,72 дБмВт |
| | IEEE 802.11n : 16,61 дБмВт |

Сымсыз функцияның S/W нұсқасы: V 1.0

Пайдаланушы бұл құрылғының денеден кем дегенде 20 см қашықтықта орнатылып, пайдаланылуын қамтамасыз етуі тиіс.

Бастапқы коды ашық бағдарламалық құрал ескертуі туралы ақпарат



Осы өнімдегі GPL, LGPL, MPL және басқа да бастапқы коды ашық лицензиялардағы

бастапқы кодты алу үшін <http://opensource.lge.com> веб-торабына өтіңіз.

Бастапқы кодқа қоса, барлық қажетті лицензиялардың шарттарын, кепілдік міндеттерінен бас тарту құжаттарын және авторлық құқық туралы мәліметтерін алуға болады.

LG Electronics компаниясы сізге CD-ROM дискісінде ашық бастапқы кодты ақылы түрде береді. Қызмет ақысына opensource@lge.com мекенжайына электрондық хатпен сұрау жіберілгеннен кейін мұндай үлестіруді орындау құны (мысалы, тасығыш, жеткізу және өңдеу құны) жатады. Бұл ұсыныс осы өнімді соңғы рет жібергеннен кейін үш жыл ішінде жарамды болады. Ұсыныс осы ақпаратты алған әр тұлға үшін жарамды болып келеді.

Smart Diagnosis

Бұл мүмкіндік тек  немесе  логотипі бар үлгілерде қолжетімді.

Бұл мүмкіндікті құрылғыдағы мәселелерді диагностикалау және шешуде көмектесуі үшін пайдаланыңыз.

ЕСКЕРТПЕ

- LG Electronics салақтығына жатпайтын себептер үшін қызмет келесідей сыртқы факторларға (бірақ олармен шектелмейді) байланысты жұмыс істемейтін мүмкін: Wi-Fi қолжетімсіздігі, Wi-Fi желісінен ажыратылу, жергілікті қолданбалар дүкенінің саясаты немесе қолданбаның қолжетімсіздігі.
- Бұл мүмкіндік алдын ала ескертусіз өзгертілуі мүмкін және қайда орналасқаныңызға байланысты басқа түрде болуы мүмкін.

LG ThinQ қолданбасын мәселелерді диагностикалау үшін пайдалану

Wi-Fi жабдықталған құрылғыңызда мәселе орын алса, ол **LG ThinQ** қолданбасын пайдаланып ақаулықтарды жою туралы деректерді смартфонға тасымалдай алады.

- **LG ThinQ** қолданбасын іске қосып, мәзірде **Smart Diagnosis** мүмкіндігін таңдаңыз. **LG**



ThinQ қолданбасында қамтамасыз етілетін нұсқауларды орындаңыз.

Мәселелерді диагностикалау үшін естілетін диагностикалауды пайдалану

Дыбыстық диагностикалау әдісін пайдалану үшін төмендегі нұсқауларды орындаңыз.

- **LG ThinQ** қолданбасын іске қосып, мәзірде **Smart Diagnosis** мүмкіндігін таңдаңыз. **LG ThinQ** қолданбасында қамтамасыз етілетін естілетін диагностика үшін нұсқауларды орындаңыз.

- 1** Құрылғыны іске қосу үшін **Қосу/Ажырату** түймесін басыңыз.
 - Ешбір басқа түймені баспаңыз немесе бағдарламаны таңдау тетігін баспаңыз.

- 2** Смартфонның микрофонын  немесе  логотипіне жақын қойыңыз.

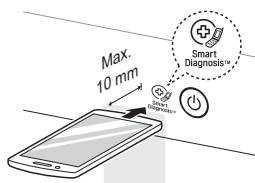

- 3** Смартфонның микрофонын логотипке деректердің тасымалдануы аяқталғанда ұстап тұрып, **Время + (Уақыт +)** түймесін 3 немесе одан көп секунд басып тұрыңыз.
 - Деректердің тасымалдануы аяқталмайынша смартфонды ұстап тұрыңыз. Деректерді тасымалдауға арналған қалған уақыт көрсетіледі.

- 4** Деректерді тасымалдау аяқталғаннан кейін диагноз қолданбада көрсетіледі.

ЕСКЕРТПЕ

- Ең жақсы нәтижеге қол жеткізу үшін дыбыстарды жіберу кезінде смартфонды жылжитпаңыз.

Қызмет көрсету

⚠ АБАЙЛАҢЫЗ

- Құрылғыны тазалаған кезде ашаны ажыратыңыз. Ашаны ажыратпау тоқ соғуына әкелуі мүмкін.

Әр кептіруден кейін тазалау

Түк сүзгісін тазалау

⚠ ЕСКЕРТУ

- Мына нұсқауларды ескере отырып, түк сүзгісін дұрыс жолмен тазалаңыз. Олай етпесеңіз, жылу алмастырғышта жиналып қалған түкті дұрыс тазалау мүмкін болмайды.

ЕСКЕРТПЕ

- Түк сүзгісін шығармас бұрын, құрылғыдан кірді түгелдей шығарыңыз.
- Түк сүзгісін тазалаған соң, оларды орнына қойыңыз. Егер түк сүзгісі құрылғыға орнатылмаса, құрылғыны пайдалана алмайсыз.

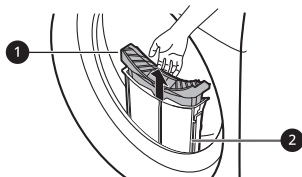

1 Ішкі сүзгі

- Құрылғыны қолданар алдында және қолданған соң міндетті түрде ішкі сүзгіні тазалаңыз.

2 Сыртқы сүзгі

- 10 рет кептірген соң немесе сыртқы сүзгіге түк жиналып қалғанда, сыртқы сүзгіні тазалаңыз.

Ішкі сүзгіні тазалау

- 1 Ішкі сүзгіні сыртқы сүзгіден тартып шығарыңыз, содан кейін ішкі сүзгіні тазалаңыз.
 - Сүзгіні ашу үшін көрсеткінің бағытына қарай майыстырыңыз.

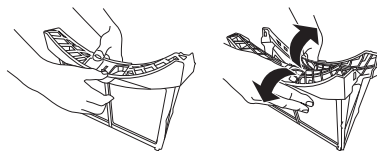

- 2 Алдымен жинақталып қалған түкті алып тастаңыз, содан кейін қалған түкті шаңсорғышпен тазалаңыз немесе сумен шайып тастаңыз.

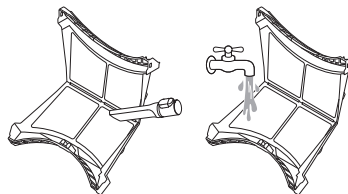

- Сүзгі су болып тұрса, оны толығымен кептіру керек. Олай етпесеңіз, құрылғыдан жағымсыз иіс шығуы мүмкін.

- 3 Ішкі сүзгіні толығымен кептірген соң, сүзгінің орнасын басып, жабыңыз.

- Ішкі сүзгінің сол және оң жағы дұрыс жабылып тұрғанына көз жеткізіңіз.

- 4 Ішкі сүзгіні сыртқы сүзгіге салыңыз.

Сыртқы сүзгіні тазалау

- 1 Сүзгі кіретін жердегі шаңды немесе түкті тазалаңыз.

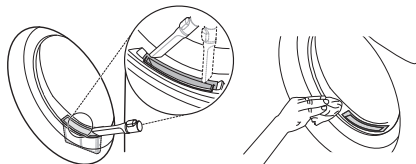

⚠ ЕСКЕРТУ

- Сүзгі тұратын саңылауға түк түсіп кетсе, кептіру жұмысы нашарлайды және кептіру уақыты ұзарады.

- 2 Сыртқы сүзгіні шығарып алыңыз.

- 3 Ішкі сүзгіні алыңыз.

- 4 Сыртқы сүзгінің жоғарғы жиегін ұстап тұрып, көрсеткі бағытына қарай майыстыру арқылы сыртқы сүзгіні ашыңыз.

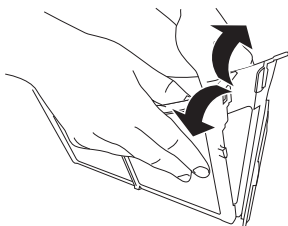

- 5 Қалдық түкті шаңсорғышпен тазалаңыз немесе сумен шайып тастаңыз.

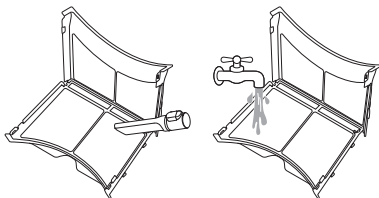

- Сүзгі су болып тұрса, оны толығымен кептіру керек. Олай етпесеңіз, құрылғыдан жағымсыз иіс шығуы мүмкін.

- 6 Сүзгінің бір жағын басып тұрып, ❶ сыртқы сүзгіні жабыңыз.

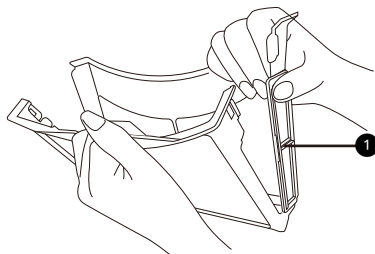

ЕСКЕРТПЕ

- Сүзгінің бір жағы толық жабылып тұрғанына көз жеткізіңіз. Олай болмаса, сүзгіде жиналып қалған түк құрылғының ішіне кіріп кетуі мүмкін және кептіру процесі нашарлайды.

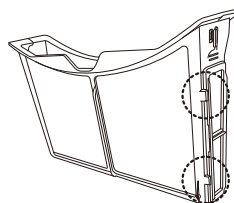

- 7 Оларды жауып, екі түк сүзгісін де қайта салыңыз.

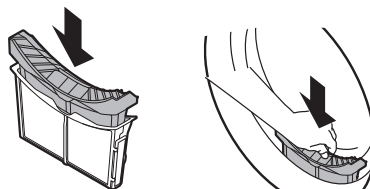

⚠ ЕСКЕРТУ

- Түк сүзгісі орнында болмаса, кір салуға немесе шығаруға болмайды. Жуылатын кір сүзгінің саңылауына түсіп кетуі мүмкін. Түсіп кеткен жағдайда, құрылғы дұрыс жұмыс істемей қалады.

Су контейнерін босату

Конденсат суы су контейнерінде жиналады.

Су контейнерін әр пайдаланудан кейін босатыңыз. Бұлай істемеу кептіру өнімділігіне әсер етуі мүмкін.

ЕСКЕРТПЕ

- Су контейнері толы болса, құрылғы жұмыс істеп тұрғанда  белгішесі жанады және дыбыстық сигнал шығады. Ондай жағдайда су контейнерін бір сағаттың ішінде босату керек.
- Конденсат қосымша дренаждық шлангіден тікелей шығатын болса, су контейнерін босатудың керегі жоқ.

- 1 Су контейнерін тартып шығарыңыз.

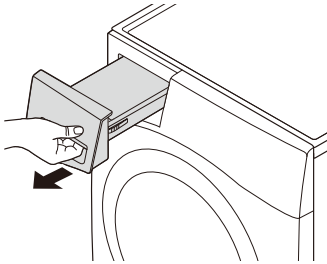

- 2 Су контейнеріндегі суды шұңғылшаға төгіңіз.

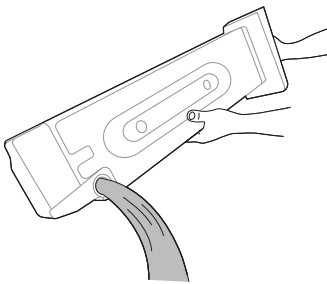

⚠ ЕСКЕРТУ

- Конденсатты ішуге немесе қайта қолдануға болмайды. Ол адамдардың және жануарлардың денсаулығына кері әсер етуі мүмкін.

- 3 Оны құрылғыға қайта орнатыңыз.

- Су контейнері орнына түскенге дейін, құрылғыға толық басыңыз.

- 4 Старт/Пауза түймесін басыңыз.

Құрылғыны жүйелі түрде тазалау

Ылғал датчигін сүрту

Бұл құрылғы жұмыс істеу кезінде киім-кешектің ылғалдылық деңгейін сезеді, яғни датчик бетіндегі бүкіл жиналған қақты кетіру үшін оны жүйелі түрде тазалап тұру керек.

Барабан ішіндегі датчиктерді сүртіңіз.

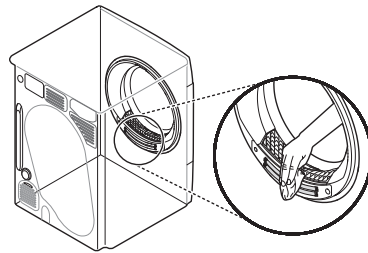

⚠ ЕСКЕРТУ

- Ылғалдылық датчигін абразивтік материалдармен сүртпеңіз. Датчикті әрқашан бүдір губкамен тазалаңыз.

Салқын ауа кірісі торын тазалау

Ауа айналымына кедергі келтіретін түк немесе кір жиналып қалмауы үшін салқын ауа кірісі

КК 38 Қызмет көрсету

торын жылына 3–4 рет шаңсорғышпен тазалаңыз.

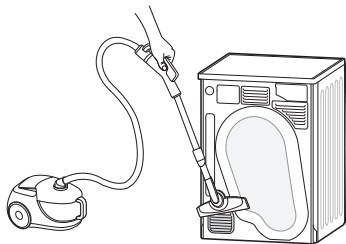
**ЕСКЕРТПЕ**

- Желдету торы арқылы жылы ауа шығарылады.
- Ашық оттар сияқты басқа отындарды жағып жатқан құрылғылардан бөлмеге газдардың кері ағуын болдырмау үшін бөлмені тиісті желдетуді қамтамасыз ету керек.

Қалдық конденсатты төгу

Киімдерді кептірген соң, құрылғының негізгі корпусында аздаған конденсат жиналып, тұрып қалса, иіс шығуы мүмкін. Құрылғыдан шығатын жағымсыз иісті азайту үшін, қалдық суды жүйелі түрде төгіп тұрыңыз.

ЕСКЕРТПЕ

- Ұзақ уақытқа бір жаққа кететін болсаңыз, қалдық суды міндетті түрде төгіп кетіңіз, себебі қалған су тұрып қалып, жағымсыз иіс шығады.
- Жағымсыз иісті кетірмес бұрын, қалдық суды төгіп тастағаныңыз дұрыс болады.
- Күн суықта негізгі төгу шлангісінде қалып кеткен су қатып қалып, кептіру жұмысының нашарлауына себеп болады. Қалдық суды төгіп тастасаңыз, құрылғы күтпеген жерден қатып қалмайды.

- 1 Холодный воздух (Суық ауа)** бағдарламасын 3 минут қосып, содан кейін құрылғыны өшіріңіз.

- 2** Құрылғының астындағы су төгу түтігін шығарып алып, қалдық суды төгіп тастаңыз.

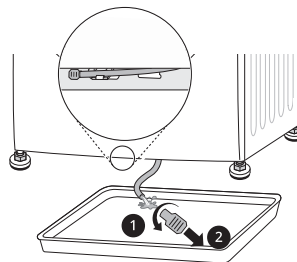
**ЕСКЕРТПЕ**

- Қосымша су төгу шлангісі орнатылған болса немесе құрылғы кір жуғыш машинаның үстіне қойылған болса, су контейнерін пайдаланыңыз.

- 3** Тығынды су төгу шлангісіне қайта орнатып, су төгу түтігін өз орнына қойыңыз.

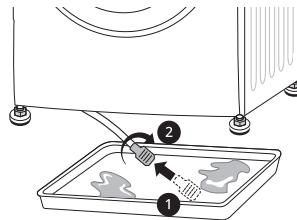
**⚠ ЕСКЕРТУ**

- Түтік ашық тұрғанда, су ағып кетуі мүмкін. Тығынның дұрыс орнатылып тұрғанын тексеріңіз.

Барабанды тазалау функциясын қолдану

Біраз уақыт қолданған соң, құрылғыдан жағымсыз иіс шыға бастауы мүмкін. Ол иіс кепкен киімдерде қалып қалуы мүмкін. Осы тазалау функциясын жиі пайдаланып тұрсаңыз, құрылғыдан жағымсыз иісті жоюға болады.

⚠ ЕСКЕРТУ

- Құрылғыдан киімдердің барлығын шығарыңыз.

1 Су контейнерін шығарыңыз, ондағы конденсатты төгіңіз және су контейнерін қайта құрылғыға салып қойыңыз.

2 Құрылғыны қосыңыз.

3 **Очистка барабана (Барабанды тазалау)** түймесін басыңыз.

4 **Старт/Пауза** түймесін басыңыз.

- Бұл функция шамамен 3 сағат жұмыс істейді.



5 Функция аяқталған соң, су контейнерін босатыңыз.

ЕСКЕРТПЕ

- Қосымша төгу шлангісі орнатылып тұрса, су контейнеріндегі суды төгудің қажеті жоқ.

6 Қалған иіс шығып кетуі үшін кептіргіштің есігін ашып қойып, құрылғыны желдетіңіз.

⚠ АБАЙЛАҢЫЗ

- Қауіпсіздікті қамтамасыз ету үшін құрылғыға балалардың немесе жануарлардың кіруіне жол бермеңіз. Ол құрылғыны зақымдауы немесе жарақаттауы мүмкін.

Жылу алмастырғышты тазалау функциясын пайдалану

Құрылғы жұмыс істеп тұрған кезде пайда болатын конденсатордың бетіне жиналып қалған мамықты жуады. Алайда, конденсаторды қолмен тазалауыңызға да болады.

⚠ ЕСКЕРТУ

- Құрылғыдан киімдердің барлығын шығарыңыз.

1 Су контейнерін шығарыңыз және ондағы суды төгіңіз.

2 Су контейнері бөлімінің аузына 1,5 литр таза суды ақырындап құйыңыз. Содан кейін бос су контейнерін орнына салыңыз.

- Суды тез құймаңыз, шашырап кетуі мүмкін.
- Бөлімге салынған су мөлшері 1,5 литрден асып кетсе, су қайта ағуы мүмкін.

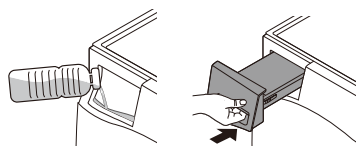

3 Құрылғыны қосыңыз.

4 **Очистка конденсатора (Кондиционерді тазарту)** түймесін 3 секунд басып тұрыңыз.



5 Конденсаторды тазалау үшін **Старт/Пауза** түймесін басыңыз.

- Конденсаторды тазалау процесі 1 сағатқа созылады.

КК 40 Қызмет көрсету

- 6** Тазалау процесі аяқталған соң, су контейнерін босатыңыз.

ЕСКЕРТПЕ

- Қосымша төгу шлангісі орнатылып тұрса, су контейнеріндегі суды төгудің қажеті жоқ.

- 7** Тазалау процесі аяқталған соң, ішінің толық кебуіне қажетті ауа айналымы болуы үшін кептіргіштің есігін ашып қойыңыз.



⚠ АБАЙЛАҢЫЗ

- Қауіпсіздікті қамтамасыз ету үшін құрылғыға балалардың немесе жануарлардың кіруіне жол бермеңіз. Ол құрылғыны зақымдауы немесе жарақаттауы мүмкін.

Суық климаттық жағдайдағы күтім

Егер қоршаған орта температурасы өте төмен болса, құрылғының ішіндегі конденсат қатып қалып, құрылғының жұмысына кері әсер етуі мүмкін. Конденсат қатып қалса, мына нұсқаулардың көмегімен құрылғыны жылыту керек.

ЕСКЕРТПЕ

- Құрылғының ішіндегі конденсат қатып қалса, дисплейде  хабары немесе  белгішесі пайда болады.

Керек-жарақтарды еріту**Қосымша төгу шлангісі болған жағдайда**

- 60 °C ыстық суға малынған орамалмен қосымша төгу шлангісін ораңыз.

Су контейнері болған жағдайда

- Су контейнерін 60 °C ыстық суға салыңыз.

Құрылғының ішін еріту**Еріту режимін іске қосу**

- 1** Құрылғыны қосып, **Время - (Уақыт -)** түймесін 3 секунд басып тұрыңыз.
- Еріту режимі қосылғанда, дисплейде жоспар бойынша еріту уақыты (3 сағат) және  пайда болады.

ЕСКЕРТПЕ

- Жылыту режимін іске қосу үшін басқару панеліндегі **Время - (Уақыт -)** түймесін ғана басу керек.
- Еріту режимі іске қосылғанда, тек **Қосу/Ажырату** және **Старт/Пауза** түймелері ғана жұмыс істейді.
- Бұл режимде еріту уақытын қолмен өзгерту мүмкін емес.
- Еріту режимін өшіру үшін құрылғыны өшіріңіз.

- 2** Еріту режимін іске қосу үшін **Старт/Пауза** түймесін басыңыз.

- Нақты еру уақыты құрылғының орнатылған орны мен қоршаған орта температурасына байланысты әр түрлі болады.
- Еріту режимі өшкен соң, қоңырау дыбысы және  өшіп қалады.

- 3** Киімдерді әдеттегідей кептіріңіз.

Құрылғының ішін қолмен еріту

- 1** Кептіргіштің есігін ашыңыз және ішкі және сыртқы сүзгілерді шығарыңыз.

- 2** Түк сүзгісінің бөліміне 1,5 литр ыстық су (60 °C) құйыңыз, содан кейін екі түк сүзгісін де қайта салыңыз.

⚠ ЕСКЕРТУ

- Бөлімге салынған су мөлшері 1,5 литрден асып кетсе, су қайта ағуы мүмкін.

- Ал судың температурасы 60 °С-тан асып кетсе, құрылғыда ақау пайда болуы немесе күйік шалуы мүмкін.

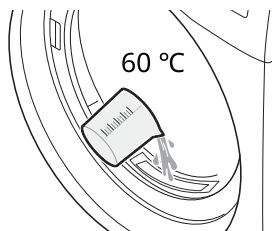

- 3** Құрылғыны қосып, **Хлопок (Мақта)** бағдарламасын шамамен 30 секунд іске қосыңыз. Содан кейін шамамен 30 минут күтіңіз.
- 4** **Хлопок (Мақта)** бағдарламасын қайта іске қосыңыз. Құрылғыны іске қосқан соң 10 минуттың ішінде **UE** хабары таңбасы немесе **⚡** белгісі жануы керек.
 - **UE** хабары немесе **⚡** белгішесі пайда болғанда, 2-қадамға өтіңіз және процедураны қайталаңыз.
 - Еріту процесі аяқталғанда, дисплейде ештеңе көрсетілмейді.
- 5** Киімдерді әдеттегідей кептіріңіз.

АҚАУЛАРДЫ ЖОЮ

Құрылғыңызды қолдану барысында қателер мен істен шығу жәйттарына әкеледі. Келесі кестелерде қате немесе істен шығу туралы хабардың шешімін табу үшін ықтимал себептер және ескертпелер қамтылған. LG Electronics қызмет көрсету орталығына қоңырау шалуға жұмсайтын уақытыңыз бен ақшаңызды үнемдеу үшін, төменде берілген кестелерді мұқият оқып шыққаныңыз дұрыс болады.

Қызмет көрсетуге шақырмастан бұрын

Құрылғыңыз мәселелерді алғашқы кезеңінде анықтау және диагностикалау үшін автоматтандырылған қатені бақылау жүйесімен жабдықталған. Егер құрылғы дұрыс жұмыс істемесе немесе мүлде қызмет атқармаса, LG Electronics қызмет көрсету орталығына қоңырау шалу алдында келесі кестелерді тексеріңіз.

Қате хабарлары

| Белгілер | Ықтимал себебі мен шешімі |
|-------------------------------------|---|
| dE ЕСІК ҚАТЕЛІКТЕРІ | <p>Есік құрылғы жұмыс істеп жатқанда ашылған немесе құрылғы есігі тиісті түрде жабылмай жұмыс істеуде.</p> <ul style="list-style-type: none"> • Есікті толығымен жабыңыз. • dE шықпаса, сервистік орталыққа қоңырау соғыңыз. |
| dE4 ЕСІК ҚАТЕЛІКТЕРІ | <p>Есік ауыстырып-қосқышын анықтау тиісті түрде жұмыс істеп тұрған жоқ.</p> <ul style="list-style-type: none"> • Ашаны ажыратып, қызмет көрсету орталығына қоңырау шалыңыз. |
| EE1 / EE2 ТЕМПЕРАТУРА ҚАТЕСІ | <p>Температура датчигі ақаулы.</p> <ul style="list-style-type: none"> • Ашаны ажыратып, қызмет көрсету орталығына қоңырау шалыңыз. |
| F1 ТЕМПЕРАТУРА ҚАТЕСІ | <p>Барабан ішіндегі температура кенет көтерілді.</p> <ul style="list-style-type: none"> • Ашаны ажыратып, қызмет көрсету орталығына қоңырау шалыңыз. |
| LE1 МОТОРДЫ ҚҰЛЫПТАУ ҚАТЕЛІГІ | <p>Мотор кенет тоқтады.</p> <ul style="list-style-type: none"> • Киім-кешектің мөлшері максималды жүктеу мүмкіндігінен асатын-аспайтынын тексеріңіз. • Ашаны ажыратып, қызмет көрсету орталығына қоңырау шалыңыз. |
| LE2 / RE КОМПРЕССОР ҚАТЕСІ | <p>Компрессор кенет тоқтады.</p> <ul style="list-style-type: none"> • Ашаны ажыратып, қызмет көрсету орталығына қоңырау шалыңыз. |
| PE ТӨГУ СОРАБЫНЫҢ ҚАТЕСІ | <p>Төгу сорабының моторы ақаулы.</p> <ul style="list-style-type: none"> • Ашаны ажыратып, қызмет көрсету орталығына қоңырау шалыңыз. <p>Орнату үшін қоршаған ортаның температурасы нөлден төмен.</p> <ul style="list-style-type: none"> • Орнату үшін ұсынылатын қоршаған орта температурасы – 5–35 °C. |

Пайдалану

| Белгілер | Ықтимал себебі мен шешімі |
|--|--|
| <p>Құрылғы қосылмайды.</p> | <p>Қуат сымы розеткаға тиісті түрде қосылмаған.</p> <ul style="list-style-type: none"> Аша құрылғының техникалық сипаттамасы жазылған тақтайшаға сәйкес келетін жерге тұйықталған розеткаға қосылып тұруы керек. <p>Үй сақтандырғышы күйіп кеткен, автоматты тоқтатқыш қосылған немесе қуатты өшіру орын алды.</p> <ul style="list-style-type: none"> Автоматты тоқтатқышты қайта орнатыңыз немесе сақтандырғышты ауыстырыңыз. Сақтандырғыш сыйымдылығын арттырмаңыз. Тізбек артық жүктелген болса, оны білікті маманға түзетіңіз. |
| <p>Құрылғы қызбайды.</p> | <p>Үй сақтандырғышы күйіп кеткен, автоматты тоқтатқыш қосылған немесе қуатты өшіру орын алды.</p> <ul style="list-style-type: none"> Автоматты тоқтатқышты қайта орнатыңыз немесе сақтандырғышты ауыстырыңыз. Сақтандырғыш сыйымдылығын арттырмаңыз. Тізбек артық жүктелген болса, оны білікті маманға түзетіңіз. |
| <p>Су ағуы.</p> | <p>Су контейнерінің шлангісі немесе қосымша су төгу шлангісі дұрыс қосылмаған.</p> <ul style="list-style-type: none"> Су контейнерінің шлангісін немесе қосымша су төгу шлангісін дұрыс қосыңыз. <p>Есік жабық тұр, ал есікке киім-кешек немесе басқа зат қысылып қалған.</p> <ul style="list-style-type: none"> Құрылғыны пайдаланбас бұрын, есікте киім немесе бөгде зат қысылып қалмағанын тексеріңіз. Су үздіксіз ақса, LG Electronics тұтынушылық ақпараттық орталығына хабарласыңыз. |
| <p>Кептіру бағдарламасы аяқталғаннан кейін құрылғы өздігінен іске қосылады және кідіреді.</p> | <p>Анти қатпар опциясы осылай жұмыс істейді.</p> <ul style="list-style-type: none"> Қыртысқа қарсы опция орнатылғанын тексеріңіз. Бұл опция салынған кір кептіру бағдарламасынан кейін бірден алынбаған жағдайда пайда болатын қыртыстардың алдын алуға арналған. Бұл опция орнатылған соң, құрылғы 10 секунд бойы жұмыс істейді және 5 минут бойы кідіреді. Бұл опция 2 сағатқа дейін жұмыс істейді. |

Өнімділік

| Белгілер | Ықтимал себебі мен шешімі |
|--|--|
| <p>Киімдердің кебуіне тым көп уақыт кетеді.</p> | <p>Кір тиісті түрде сұрыпталмаған.</p> <ul style="list-style-type: none"> • Ауыр заттарды жеңіл заттардан бөліңіз. Үлкенірек және ауырлау заттардың кебуіне ұзағырақ уақыт кетеді. Ауыр заттар бар кірдегі жеңіл заттар датчикті алдауы мүмкін, өйткені жеңіл заттар тезірек кебеді. |
| | <p>Ауыр маталардың үлкен жүктемесі.</p> <ul style="list-style-type: none"> • Ауыр маталардың кебуіне ұзағырақ уақыт кетеді, өйткені олар көбірек ылғалды ұстайды. Үлкен және ауыр маталар үшін кептіру уақыттарын азайтуға және үйлесімдірек уақыттарды сақтауға көмектесу үшін бұл заттарды үйлесімді өлшемді кішірек кірлерге бөліңіз. |
| | <p>Құрылғының басқару элементтері тиісті түрде орнатылмаған.</p> <ul style="list-style-type: none"> • Кептіріп жатқан кір түрі үшін тиісті басқару параметрлерін пайдаланыңыз. Кейбір кірлер тиісті кептіру үшін кептіру деңгейі параметрін реттеуді қажет етуі мүмкін. |
| | <p>Түк сүзгісін тазалау керек.</p> <ul style="list-style-type: none"> • Түк сүзгісінен әр бағдарламадан кейін түкті кетіріңіз. Түкті кетіргеннен кейін кір немесе бітелгенін көру үшін түк сүзгісін жарыққа ұстаңыз. Жаңа ванна сүлгілері сияқты түктің көп мөлшерін тудыратын кейбір жүктемелерде бағдарлама барысында бағдарламаны кідірту және сүзгіні тазалау керек болуы мүмкін. |
| | <p>Үй сақтандырғышы күйіп кеткен, автоматты тоқтатқыш қосылған немесе қуатты өшіру орын алды.</p> <ul style="list-style-type: none"> • Автоматты тоқтатқышты қайта орнатыңыз немесе сақтандырғышты ауыстырыңыз. Сақтандырғыш сыйымдылығын арттырмаңыз. Тізбек артық жүктелген болса, оны білікті маманға түзетіңіз. |
| | <p>Құрылғы шамадан артық жүктелген.</p> <ul style="list-style-type: none"> • Кептіру өнімділігі және тиімділігі жақсырақ болуы үшін өте үлкен кірді кішірек кірлерге бөліңіз. |
| | <p>Құрылғыға жеткіліксіз кір салынған.</p> <ul style="list-style-type: none"> • Өте аз кірді кептіріп жатсаңыз, тиісті айналдыру әрекетін қамтамасыз ету үшін біраз қосымша затты қосыңыз. Кір өте шағын болса және «Датчикпен кептіру» бағдарламаларын пайдаланып жатсаңыз, электрондық басқару кірдің кебу дәрежесін тиісті түрде сезе алмайды және тезірек өшуі мүмкін. «Таймермен кептіру» бағдарламаларын пайдаланыңыз немесе кірге бірнеше қосымша ылғалды киімді қосыңыз. |

| Белгілер | Ықтимал себебі мен шешімі |
|--|---|
| Кептіру уақыты тұрақты емес. | <p>Жылу параметрлері, жүктеу өлшемі немесе киімдердің ылғалдылығы тұрақты емес.</p> <ul style="list-style-type: none"> • Кірдің кебу уақыты пайдаланылатын жылу түріне (электр), кір өлшеміне, мата түріне, киімдердің ылғалдылығына және түк сүзгісіне байланысты өзгеріп отырады. Тіпті құрылғыдағы теңгерілмеген кір де нашар айналуы тудырып, ұзағырақ кебетін ылғалдырақ киімдерге әкелуі мүмкін. |
| Киімдерде май немесе кір дақтар қалған. | <p>Мата жұмсартқышы дұрыс емес пайдаланылған.</p> <ul style="list-style-type: none"> • Құрылғыда кептірілетін киім-кешекті жуғанда, мата жұмсартқышының өндірушісі ұсынатын мата жұмсартқышының дұрыс мөлшерін пайдаланыңыз. |
| | <p>Таза және кір киімдер бірге кептірілуде.</p> <ul style="list-style-type: none"> • Құрылғыны тек таза заттарды кептіру үшін пайдаланыңыз. Кір киімдердің кірі бір немесе кейінгі жүктемелердегі таза киімдерге жұғуы мүмкін. |
| | <p>Құрылғыға салу алдында киімдер тиісті түрде тазаланбаған немесе шайылмаған.</p> <ul style="list-style-type: none"> • Кептірілген киімдердегі дақтар жуу процесінің барысында кетпеген дақтар болуы мүмкін. Киімдер кір жуу машинаңыздың және жуғыш заттың нұсқауларына сай толығымен тазаланып немесе шайылып жатқанын тексеріңіз. Кейбір қиын кірлер жуу алдында алдын ала өңдеуді қажет етуі мүмкін. |
| Киімдердің қыртыстары бар. | <p>Киімдер тым ұзақ кептірілген (артық кептірілген).</p> <ul style="list-style-type: none"> • Киім-кешекті артық кептіру киімдердің қыртыстануына әкелуі мүмкін. Қысқарақ кептіру уақытын қолданып көріңіз. |
| | <p>Киімдер бағдарлама аяқталғаннан кейін құрылғыда тым ұзаққа қалдырылған.</p> <ul style="list-style-type: none"> • Без складок (Қыртыссыз) опциясын пайдаланыңыз. |
| Киімдердің отырады. | <p>Киімді күту туралы нұсқаулар орындалып жатқан жоқ.</p> <ul style="list-style-type: none"> • Киімдер отырмауы үшін әрқашан матаны күту туралы нұсқауларды қараңыз және орындаңыз. Кейбір маталар жуғанда табиғи отыруы мүмкін. Басқа маталарды жууға боалды, бірақ құрылғыда кептіргенде отырады. |

| Белгілер | Ықтимал себебі мен шешімі |
|--|--|
| <p>Киімдерде түк қалған.</p> | <p>Түк сүзгісі тиісті түрде тазаланбаған.</p> <ul style="list-style-type: none"> • Түк сүзгісінен әр бағдарламадан кейін түкті кетіріңіз. Түкті кетіргеннен кейін кір немесе бітелгенін көру үшін түк сүзгісін жарыққа ұстаңыз. Ол кір болып көрінсе, тазалау туралы нұсқауларды орындаңыз. Түктің көп мөлшерін тудыратын кейбір жүктемелерде бағдарлама барысында түк сүзгісін тазалау керек болуы мүмкін. <p>Киім-кешек дұрыс сұрыпталған жоқ.</p> <ul style="list-style-type: none"> • Кейбір маталар түк тудырады (яғни, үлпілдеген ақ мақта сүлгі) және оларды түк ұстап қалатын киімдерден (яғни, қара зығыр шалбардан) бөлек кептіру керек. <p>Құрылғы шамадан артық жүктелген.</p> <ul style="list-style-type: none"> • Кептіру үшін өте үлкен жүктемелерді кішірек жүктемелерге бөліңіз. <p>Қалталарда сүлгі, қағаз, т.б. қалдырылған.</p> <ul style="list-style-type: none"> • Киімдерді кептіру алдында қалталарды мұқият тексеріңіз. |
| <p>Кептіруден кейін киімдерде артық статикалық тоқ болады.</p> | <p>Киімдер тым ұзақ кептірілген (артық кептірілген).</p> <ul style="list-style-type: none"> • Киім-кешекті артық кептіру статикалық токтың жиналуына себеп болады. Параметрлерді реттеңіз және кептіру уақытын азайтыңыз немесе «Датчикпен кептіру» бағдарламаларын пайдаланыңыз. <p>Синтетикалық киімдерді кептіргенде, ұзақ басып тұрыңыз немесе синтетикалық киім араласып кетеді.</p> <ul style="list-style-type: none"> • Әдетте бұл маталар статикалық тоқты жинауға көбірек бейім келеді. Мата жұмсартқышын пайдаланып көріңіз немесе қысқарақ «Таймермен кептіру уақыты» параметрлерін пайдаланыңыз. |
| <p>«Датчикпен кептіру» бағдарламасынан кейін киімдерде дымқыл жерлер бар.</p> | <p>Өте үлкен жүктеме немесе өте шағын жүктеме. Жапқыш немесе сырмалы мақталы көрпе сияқты бір үлкен зат.</p> <ul style="list-style-type: none"> • Заттар тым тығыз салынса немесе тым сирек салынса, датчикке кірдің кебу деңгейін анықтау қиын соғуы мүмкін. Өте шағын кірлер үшін «Таймермен кептіру» бағдарламасын пайдаланыңыз. • Жапқыштар немесе мақталы сырмалы көрпелер сияқты үлкен заттар кейде тығыз оралып қалуы мүмкін. Сыртқы қабаттар кебеді және датчиктерде тіркеледі, ал ішкі өзек дымқыл болып қалады. Бір үлкен затты кептіргенде, бағдарламаны бір рет немесе екі рет кідірту және жаю және кез келген дымқыл аумақтар ашылатындай затты қайта орналастыру көмектесуі мүмкін. • «Датчикпен кептіру» бағдарламасы аяқталғаннан кейін, өте үлкен жүктемеден қалған бірнеше дымқыл затты немесе үлкен заттағы бірнеше дымқыл нәрселерді кептіру үшін түк сүзгісін босатыңыз, содан кейін заттарды кептіру үшін «Таймермен кептіру» бағдарламасын орнатыңыз. |

Иіс

| Белгілер | Ықтимал себебі мен шешімі |
|-------------------------------------|---|
| <p>Құрылғыда иіс болады.</p> | <p>Құрылғыны бірінші рет пайдаланып жатырсыз ба?</p> <ul style="list-style-type: none"> Иіс құрылғының ішіне орнатылған резеңке материалдан шығып жатыр. Бұл – резеңкеге тән иіс, ол құрылғыны бірнеше рет пайдаланған соң автоматты түрде жоғалып кетеді. |
| | <p>Пайдалану уақытында иіс шыға ма?</p> <ul style="list-style-type: none"> Киімдерді жуып жатқанда, жуғыш құралды өндірушінің ұсыныстарына сәйкес пайдаланыңыз. Жуғыш құралды ұсынылғаннан көп пайдаланатын болсаңыз, ерімей қалған жуғыш құралдың қалдықтары киімдерде қалып кетуі және иіс шығаруы мүмкін. Киімдерді кептірген соң, олар құрылғыда немесе жуып біткен соң кір жуғыш машинада қалып кетсе, иіс шығуы мүмкін. Киімдерді кептіріп немесе жуып болған соң, дереу шығарып алыңыз. Кір жуғыш машинадан да дәл сондай иіс шығып тұрғанына көз жеткізіңіз. Егер ондай иіс бар болса, кір жуғыш машинаның нұсқаулығына қарап отырып, кір жуғыш машинаның түтігін тазалаңыз. Екі түк сүзгісінің таза болуы қадағалаңыз. Кептірген соң түк сүзгісінде қандай да бір қалдық қалып кетсе, иіс шығуы мүмкін. Түк сүзгісін тазалаған соң, мұқият кептіріңіз. Иісті кетіру және конденсатты тазалау процесі Қызмет көрсету бөлімінде көрсетілгендей жиі орындалуы керек. |

Wi-Fi

| Белгілер | Ықтимал себебі мен шешімі |
|---|--|
| Тұрмыстық жабдығыңыз бен смартфонның Wi-Fi желісіне қосылмаған. | Wi-Fi желісіне қосылу үшін пайдаланып жатқан құпиясөзіңіз дұрыс емес. <ul style="list-style-type: none"> • Смартфоныңызға қосылған Wi-Fi желісін тауып, жойыңыз да, құрылғыңызды LG ThinQ арқылы тіркеңіз. |
| | Смартфоныңыздың мобильді деректері қосұлы. <ul style="list-style-type: none"> • Смартфонның Мобильді деректер функциясын өшіріп, құрылғыны Wi-Fi желісі арқылы тіркеңіз. |
| | Сымсыз желі атауы (SSID) қате орнатылды. <ul style="list-style-type: none"> • Сымсыз желінің атауы (SSID) ағылшын әріптері мен сандардан тұруы қажет. (Ерекше таңбаларды қолданбаңыз) |
| | Роутердің жиілігі 2,4 ГГц емес. <ul style="list-style-type: none"> • Жиілігі 2,4 ГГц болатын роутерге ғана қолдау көрсетіледі. Сымсыз роутер жиілігін 2,4 ГГц мәніне орнатып, жабдықты сымсыз роутерге қосыңыз. Роутер жиілігін тексеру үшін, интернет провайдеріне немесе роутер өндірушісіне хабарласыңыз. |
| | Жабдық пен роутердің арасы тым алыс. <ul style="list-style-type: none"> • Жабдық пен роутердің арасы тым алыс болса, сигнал әлсіз болып, байланыс дұрыс конфигурацияланбауы мүмкін. Роутерді жабдыққа жақын орналатырыңыз. |

Қосымша ақпарат

Өндіру күні

Өндірілген күні құралдың жағында орналасқан жапсырмада көрсетіледі.

Күннің форматы: aa/jжжжж.

Сертификаттау туралы ақпарат

Біздің құралдардың сапа куәлігі туралы, куәліктің нөмірі туралы және оның жарамдылық мерзімі туралы мағлұматты сіз LG-дың Тұтынушыға қызмет көрсету орталығынан тегін телефон бойынша біле аласыз.



FOYDALANUVCHI QO'LLANMASI

QURITISH MASHINASI



O'rnatishni boshlashdan oldin quyidagi yo'l-yo'riqlarni diqqat bilan o'qib chiqing. Ushbu amallar jihozning to'g'ri va xavfsiz o'rnatilishini kafolatlaydi. O'rnatib bo'lgandan so'ng bu yo'l-yo'riqlarni ma'lumot sifatida jihoz yaqinida qoldiring.

www.lg.com

Copyright © 2020 LG Electronics Inc. All Rights Reserved.

MUNDARIJA

Ushbu qo'llanmada siz xarid qilgan rusumga taalluqli bo'lmagan tasvirlar yoki tarkib bo'lishi mumkin.

Ushbu qo'llanma ishlab chiqaruvchi tomonidan qayta ko'rib chiqilishi mumkin.

XAVFSIZLIK KO'RSATMALARI

| | |
|--|---|
| FOYDALANISHDAN AVVAL BARCHA KO'RSATMALARNI O'QIB CHIQUING | 3 |
| OGOHLANTIRISH..... | 3 |
| ATROF-MUHIT HAQIDA QAYG'URISH | 8 |

O'RNATISH

| | |
|--|----|
| Qismlar va texnik xususiyatlari | 9 |
| O'rnatiladigan joyga qo'yiladigan talablar | 10 |
| Jihozni tekis joylashtirish | 11 |
| Birlashtirish bo'yicha ko'rsatmalar | 14 |

Ishlatish

| | |
|--|----|
| Ishlatishning qisqacha bayoni..... | 16 |
| Kirlarni tayyorlash | 17 |
| Boshqaruv paneli | 19 |
| Dasturlar jadvali | 22 |
| Ixtiyoriy dasturlar va qo'shimcha funksiyalar..... | 27 |

AQLLI FUNKSIYALAR

| | |
|--|----|
| LG ThinQ ilovasi..... | 30 |
| Smart Diagnosis (Aqlli tashxislash)..... | 32 |

TEXNIK XIZMAT KO'RSATISH

| | |
|---|----|
| Har bir quritishdan keyin tozalash..... | 34 |
| Jihozni davriy ravishda tozalab turish..... | 36 |
| Past harorat sharoitlarida parvarish | 39 |

NOSOZLIKLARNI BARTARAF ETISH

| | |
|--|----|
| Mijozlarni qo'llab quvvatlash markaziga qo'ng'iroq qilishdan avval | 41 |
|--|----|

XAVFSIZLIK KO'RSATMALARI

FOYDALANISHDAN AVVAL BARCHA KO'RSATMALARNI O'QIB CHIQING

Quyidagi xavfsizlik ko'rsatmalari kutilmagan xavflar hamda jihozdan ehtiyotsizlik bilan yoki noto'g'ri foydalanish oqibatida kelib chiqadigan zararlarning oldini olishga mo'ljallangan. Ushbu ko'rsatmalar quyida bayoni qilingani kabi "OGOHLANTIRISH" va "DIQQAT" bo'limlariga ajratilgan.

Xavfsizlik xabarlari



Ushbu belgi xavflar tug'dirishi mumkin bo'lgan holat va amallarni bildiradi. Mazkur belgi bilan ajratilgan qismni ehtiyotkorlik bilan o'qing va xavflarning oldini olish uchun ko'rsatmalarga amal qiling.



OGOHLANTIRISH

Bu belgi ko'rsatmalarga amal qilmaslik jiddiy jarohat yoki o'limga sabab bo'lishi mumkinligini bildiradi.



DIQQAT

Bu belgi ko'rsatmalarga amal qilmaslik yengil jarohat yoki jihozga zarar yetishiga sabab bo'lishi mumkinligini bildiradi.

OGOHLANTIRISH

! OGOHLANTIRISH

Mahsulotdan foydalanish asnosida portlash, yong'in chiqish, o'lim, elektr zarbasi yoki jarohatning oldini olish uchun asosiy ehtiyotkorlik choralariga amal qiling

Texnika xavfsizligi

- Ushbu jihoz 8 yosh yoki undan katta bolalar, jismoniy, sezgi yoki aqliy qobiliyati cheklangan, foydalanish tajribasi va bilimi kam shaxslar tomonidan ishlatilishi mumkin, bunda ularning xavfsizligi uchun

javobgar biror shaxs jihozdin foydalanishda ularni nazorat qilib turishi yoki ko'rsatma berib turishi lozim. Bolalarning jihoz bilan o'ynashiga ruxsat bermang. Jihozni tozalash va unga texnik xizmat ko'rsatish nazoratsiz bolalar tomonidan amalga oshirilmashligi lozim.

- 3 yoshdan kichik bolalar muntazam nazorat ostida bo'lmasa, jihozga yaqinlashmasligi kerak.
- Moslama ichida yuvilmagan narsalarni quritmang.
- Mato yumshatgichlari yoki shu kabi mahsulotlarni ana shu mahsulot yo'riqnomalarida ko'rsatilgandek ishlatilishi lozim.
- Cho'ntaklardan yondirgich va gugurtlar kabi narsalarni olib tashlang.
- Quritish jarayoni tugashidan oldin, uskuna haddan tashqari qizib ketishini oldini olish maqsadida, barcha narsalarni tezda olib tashlash va tahlash mumkin bo'lsa, uni o'chirish mumkin.
- Agar kir yuvish jarayonida sanoat kimyosidan foydalanilgan bo'lsa, uni quritish mashinada quritish mumkin emas.
- O'simlik yog'i, atseton, spirt, benzin, kerosin, dog'larni ketkazgich, atseton, mum va mum tozalagichlar kabi moddalar bilan kirlangan idishlarni issiq suvda sal ko'proq yuvish vositasini qo'shgan holda yuvib tashlagandan so'ng moslamada quritish mumkin.
- Kondensatsiyalangan suvni ichish mumkin emas. Ushbu ogohlantirishga rioya qilmaslik zaharlanishga olib kelishi mumkin.
- Elektr kabeli shikastlangan bo'lsa, elektr toki urmasligi uchun uni ishlab chiqaruvchi, uning texnik vakili yoki boshqa malakali mutaxassis bilan almashtirish kerak.
- Tolali filtr muntazam ravishda tozalab turilishi kerak.
- Tolaning jihoz atrofida to'planib qolishiga yo'l qo'ymaslik kerak.
- Kimyoviy tozalash vositasini bevosita jihozga sepmang yoki jihozdin kimyoviy tozalash vositasi qoldirilgan kiyimlarni quritishda foydalanmang.
- Moyli moddalar bilan dog'langan kiyimlarni quritmang. Kiyimlarni dog' qilgan moyli moddalarni (jumladan ozuqaviy moy) suv bilan yuvgandan keyin ham butunlay ketkazib bo'lmaydi.

- Jihoz taymer kabi tashqi o'tkazuvchi qurilma orqali elektr bilan ta'minlanmasligi yoki yordamchi qurilma orqali muntazam ravishda yoqib va o'chirilib turadigan tarmoqqa ulanmasligi kerak.
- Quritish yakunlanishi bilan yoki quritish jarayonida elektr toki o'chib qolganida kiyimlarni mahsulotdan darhol chiqarib oling. Jihozda quritilgan kiyimlarni qarovsiz qoldirish yong'inga olib kelishi mumkin. Quritish yakunlanganidan keyin jihozdan chiqarib olinmagan kiyimlar yong'inga olib kelishi mumkin. Kiyimlarni quritilganidan so'ng darhol chiqarib oling va kiyimlarni sovutish uchun osing yoki tekis joyga yoying.

Maksimal sig'imi

Yuviladigan quruq kirlar uchun ayrim sikllardagi maksimal sig'im **9 kg (Quruq)** dan iborat.

O'rnatish

- Jihozning malakali servis xodimlari tomonidan o'rnatish ko'rsatmalariga ko'ra to'g'ri ornatilganligi, yerga ulanganligi va sozlanganligiga ishonch hosil qiling.
- Agar jihoz shikastlangan, noto'g'ri ishlayotgan, qismlarga ajratilgan yoki qismlari yetishmayotgan yoki singan, jumladan, shnur yoki vilkasi shikastlangan bo'lsa, uni ishlatmang.
- Bu jihozni ikki yoki undan ortiq kishi mahkam ushlagan holda joyidan ko'chirishi lozim.
- Jihozni nam va chang joyga o'rnatmang. Jihozni tashqariga yoki to'g'ridan-to'g'ri quyosh nuri, shamol yoki yomg'ir tegadigan, harorat muzlashgacha boradigan joylarga o'rnatmang yoki saqlamang.
- Ajralib ketmasligi uchun drenaj shlangini mahkamlab qo'ying.
- Agar elektr shnuri shikastlangan yoki rozetkaning teshigi bo'shab qolgan bo'lsa, shnurni ishlatmang hamda vakolatli xizmat ko'rsatish markaziga murojaat qiling.
- Bu jihozni ko'p o'rinli rozetka, uzaytirgich kabel yoki adapter yordamida ulamang.

- Rezinali gubka (lateksli rezina), dush qalpoqlari, suv o'tkazmas matolar, rezinali qismlariga ega narsalar yoki kiyimlar va yostiqchalar, rezinali tagliklarni moslamada quritmang.
- Ushbu jihoz qulflanadigan eshik, suriluvchi eshik yoki qarama-qarshi qulfi bor eshik orqasiga o'rnatiladigan bo'lsa, jihoz eshigining to'liq ochilishiga xalaqit bermaydigan tarzda bo'lishi kerak.
- Ushbu jihoz erga ulangan bo'lishi kerak. Agar jihoz noto'g'ri ishlasa yoki buzilib qolsa, elektr tokini eng kam qarshilik ko'rsatadigan tomonga yo'naltirib yuborish orqali tok urishining oldi olinadi.
- Ushbu jihozning elektr shnuri uskunani yerga ulash simi va vilkasi bilan jihozlangan. Barcha mahalliy qonun-qoidalarga muvofiq tarzda o'rnatilgan va yerga ulangan rozetkadan foydalanish shart.
- Uskuna yerga ulash simi noto'g'ri ulansa, tok urishi xavfi yuzaga keladi. Jihoz yerga to'g'ri ulanganligiga amin bo'lmasangiz, malakali elektrik yoki xizmat ko'rsatish xodimiga murojaat qiling.
- Jihoz bilan birga yetkazib berilgan vilkani o'zgartirmang. Agar u rozetkaga to'g'ri kelmasa, malakali texnik tomonidan tegishli rozetka o'rnatilishi kerak.

Ishlatish

- Hech qaysi panelni ajratish yoki jihozni qismlarga ajratishga urinmang. Jihozni ishlatish uchun boshqaruv paneliga o'tkir buyumlarni tekkizmang.
- Jihozning hech qaysi qismini ta'mirlamang yoki almashtirmang. Ushbu Foydalanuvchi qo'llanmasida boshqacha tavsiya etilgan hollardan tashqari barcha ta'mirlash va xizmat ko'rsatish ishlari malakali xizmat ko'rsatish xodimlari tomonidan amalga oshirilishi kerak. Faqat zavoddan chiqarilgan ehtiyot qismlarni ishlating.
- Jihoz tagi va atrofi iplar, qog'oz, mato parchalari, kimyoviy moddalar va shu kabi yonuvchi materiallardan xoli tutilsin.
- Jihoz ichiga uy hayvonlari yoki boshqa jonzotlarni solmang.
- Jihoz eshigini ochiq qoldirmang. Bolalar eshikka osilishi yoki jihoz ichiga kirishi mumkin, natijada jihozga shikast yetkazishi yoki jarohat olishi mumkin.

- Jihoz ishlab turganida uning ichki qismlariga tegmang. Baraban butunlay to'xtashini kuting.
- Yonuvchan yoki portlovchan moddalar (mum, moy, bo'yoq, gazolin, yog' ketkazuvchilar, quruq tozalash erituvchilari, kerosin, sabzavot yog'i, ozuqaviy yog' kabilar) bilan tozalangan, shimdirilgan yoki dog'langan buyumlarni solmang, yuvmang yoki quritmang. Noto'g'ri foydalanish yong'in yoki portlashga olib kelishi mumkin.
- Suv toshib ketsa, tokdan sug'uring va LG Electronics mijozlarni qo'llab-quvvatlash markaziga murojaat qiling.
- Jihoz eshigi ochiq turganida eshikni qattiq pastga bosmang.
- Yuqori haroratli dastur paytida eshikka tegmang.
- Jihoz yaqinida (benzol, benzin, suyultirgich, neft, spirt va hok. kabi) yonuvchan gaz va yonadigan moddalarni ishlatmang.
- Agar drenaj shlangi yoki kirish shlangi qishda muzlab qolsa, ishlatishdan oldin eriting.
- Kir yuvish vositalari, yumshatgich va oqartirgichlarni bolalardan uzoqda tuting.
- Ho'l qo'lingiz bilan elektr vilkasiga yoki jihazning tugmalariga tegmang.
- Elektr kabelini haddan ortiq bukmang yoki ustiga og'ir buyum qo'ymang.

Texnik xizmat ko'rsatish

- Namlik yoki changni yaxshilab tozalab tashlagandan so'nggina elektr vilkasini rozetkaga ulang.
- Jihazni tozalashdan oldin uni elektr ta'minotidan uzib qo'ying. Tugmalarni O'CHIQ yoki kutish rejimiga o'tkazish orqali jihaz elektr ta'minotidan uzilmaydi.
- Jihazni tokdan uzishda elektr kabelidan tortmang. Doim vilkani mahkam ushlang va rozetkadan to'g'ri yo'nalishda tortib chiqaring.
- Jihazni tozalash uchun uning ichiga yoki sirtiga suv sepmang.

Chiqitga chiqarish

- Eski jihozni chiqitga chiqarishdan oldin uni tokdan uzing. Har ehtimolga qarshi jihoz orqasidan kabelni qirqib tashlang.
- Qadoq materiallari (plastik paketlar va penoplast) ni bolalardan uzoqroqda chiqitga chiqaring. Qadoq materiallari bo'g'ilib qolishga sabab bo'lishi mumkin.
- Bolalar yoki mayda jonivorlar ichiga qamalib qolmasligi uchun jihozni chiqitga chiqarishdan oldin eshigini olib tashlang.

ATROF-MUHIT HAQIDA QAYG'URISH

Eski jihozni chiqitga chiqarish



- Chizib tashlangan g'ildirakli axlat qutisi belgisi elektr va elektron mahsulotlar (WEEE) shahar maishiy chiqindi tizimidan alohida tashlanishi kerakligini bildiradi.
- Eski elektr mahsulotlarda zararli moddalar bo'lishi mumkin, shu sababli uni tegishli tarzda chiqitga chiqarish orqali atrof-muhit va insonlar salomatligiga ehtimoliy salbiy ta'sirining oldi olinadi. Cheklangan resurslarni tejash maqsadida, eski jihozning qismlarini boshqa mahsulotlarni ta'mirlashda ishlatish, shuningdek, undagi boshqa qimmatli materiallarni qayta ishlash mumkin.
- Jihozni sotib olgan do'konga olib borishingiz yoki yaqinroqda joylashgan vakolatli WEEE to'plash nuqtasi haqida bilish uchun mahalliy chiqindi idorasiga murojaat qilishingiz mumkin. Mamlakatingizga oid eng yangi ma'lumotlar uchun bu veb sahifani ko'ring: www.lg.com/global/recycling.

Bu quritish mashinasida ftorlashgan issiqxona gazlari mavjud

R134a (GWP: 1430): 0,500 kg/0,715 t CO₂-ekv. Germetik yopilgan.

O'RNATISH

Qismlar va texnik xususiyatlari

Izoh

- Jihoz sifatini yaxshilash uchun ko'rinishi va texnik xususiyatlari avvaldan xabar berilmasdan turib o'zgartirilishi mumkin.

Old tomondan ko'rinishi

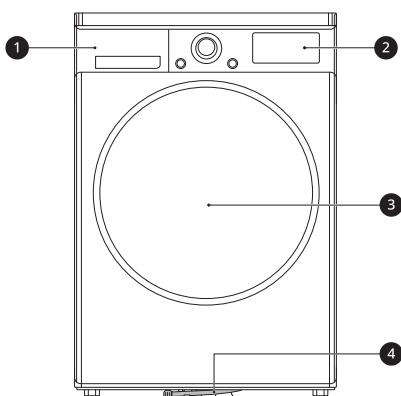

- 1 Suv konteyneri
- 2 Boshqaruv paneli
- 3 Eshik
- 4 Chiqarish trubkasini

Mavjud aksessuarlar

Xarid qilish uchun LG Electronics Mijozlarga ma'lumotlar berish markaziga murojaat qiling yoki <http://www.lg.com> manzilidagi LG veb-saytiga tashrif buyuring.

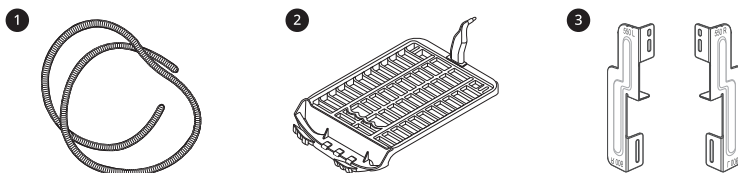

- 1 Drenaj shlangi va shlang ushlagichida kondensatsiyalanish
- 2 Quritish stellaji
- 3 Taxlash to'plami

Izoh

- Birga berilgan aksessuarlar siz xarid qilgan modelga bog'liq ravishda farq qilishi mumkin.

Texnik xususiyatlari

Yulduzcha(lar) model variantini anglatadi va (0-9) yoki (A-Z) gacha o'zgarishi mumkin.

| Rusum | DC90V9V9W |
|---|--------------------------|
| Elektr ta'minoti | 220 – 240 V~, 50 Gs |
| O'lchamlari (Kengligi x Chuqurligi x Bo'yi) | 600 mm X 690 mm X 850 mm |
| Mahsulot vazni | 56 kg |
| Ruxsat beriladigan harorat | 5 – 35 °C |
| Energiya sarfi | 1000 Vt |

O'rnatiladigan joyga qo'yiladigan talablar

Jihozni o'rnatishdan avval jihozning to'g'ri joyga o'rnatilganligiga ishonch hosil qilish uchun quyidagi ma'lumotlarni ko'rib chiqing.

O'rnatish joyi

⚠ OGOHLANTIRISH

- Jihozni issiqlik manbalari yaqiniga o'rnatmang. Jihozning orqa tomoni yaxshi shamollatilishi kerak. Bu ko'rsatmalarga amal qilmaslik muammolarga olib kelishi mumkin.
- Jihoz dengiz kemalarida yoki karvonlar, samolyot kabi mobil o'rnatishlar uchun mo'ljallanmagan.
- Jihozni ichki qurilgan jihoz sifatida o'rnatmang. U ichki qurilgan jihozlardan ko'zlangan maqsadlar uchun mo'ljallanmagan.
- Polning notekisligini to'g'rilash uchun jihoz tagiga yog'och, karton yoki shunga o'xshagan narsalar qo'ymang.
- Jihozni u buzilgan hollarda xizmat ko'rsatuvchi muhandislar osongina yeta olishlari mumkin bo'lgan joyga o'rnatmang.
- Jihozni sovutgich, isitish pechi yoki plita kabi yuqori haroratli jihozlarga yoniga o'rnatmang. Bu quritish samaradorligining yomon bo'lishi va quritish dasturining kechikishiga olib kelishi mumkin. Bu yana kompressorning to'g'ri ishlashiga ham salbiy ta'sir qiladi.
- Jihozni muzlab qolish yoki chang kirish xavfi mavjud bo'lgan joylarga o'rnatmang. Bu jihoz to'g'ri ishlay olmasligi yoki nasos va chiqarish shlangida kondensatsiyalangan suvning muzlab qolishi tufayli shikastlanishi mumkin.
- Jihoz o'rnatilgan holda jihozning turg'unligini hamda jihozning ustki qismi bilan har qanday ishchi yuzaning tag qismi orasida taxminan 20 mm oraliq qolishini ta'minlash uchun gayka klyuchi bilan to'rttala oyoqni sozlang.

Izoh

- Yaxshiroq quritish samaradorligi uchun jihozning orqa tomonini devordan uzoqroq saqlang.
- Jihoz o'rnatiladigan joyning qoldiriladigan minimal oraliqlar talablariga javob berishiga ishonch hosil qiling.
- Jihozni tekis, qattiq pol ustiga o'rnatmang. Jihozdagi ruxsat beriladigan qiyalik: 1 daraja.

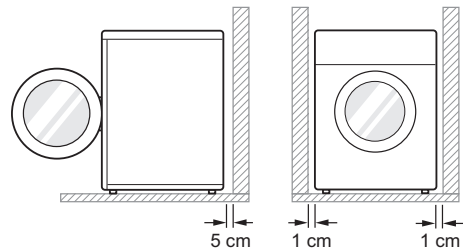

Shamollatish

- Shiyponcha yoki peshtahta osti
 - Qurilma orqali havo oqimi $3,17 \text{ m}^3/\text{mm}$ bo'lishini ta'minlang.
- Mashinani javon ichiga o'rnatish
 - Javonning eshigi 2 ta (mahkamlangan) teshikka ega bo'lishi kerak, ularning har biri minimal maydoni 387 sm^2 bo'lishi kerak, eshikning pastki va yuqori qismidan 8 sm masofada joylashgan.

Izoh

- Jihoz atrofidagi havo aylanishini gilam, palas va x.k. to'sib qo'ymas.

Atrof-muhit harorati

- Jihozni harorat muzlashgacha boradigan xonalarga o'rnatmang. Muzlagan shlanglar bosim ostida yorilib ketishi mumkin. Muzlash nuqtasidan past haroratda elektron boshqaruv bloki noto'g'ri ishlashi mumkin.

Izoh

- Agar jihoz qishda yetkazib berilsa va harorat muzlash nuqtasidan past bo'lsa, jihozni ishlatishdan oldin xona haroratida bir necha soat saqlang.
- Jihoz xona harorati $23 \text{ }^\circ\text{C}$ bo'lganida eng yaxshi darajada ishlaydi.

Elektr tarmog'iga ulash

- Uzaytirgich shnuri yoki troynik ishlatmang.
- Rozetkaga bittadan ortiq jihozni ulamang.
- Jihozni amaldagi ulash qoidalariga muvofiq ravishda yerga ulangan rozetkaga ulang.
- Jihozni devordagi rozetkaga yaqin bo'lgan joyga shunday joylashtiringki, vilkaga yetish oson bo'lsin.

- Elektr rozetkasi jihoz joylashgan joyning istalgan tomonidan 1,5 metr orasidagi masofada bo'lishi kerak.

Izoh

- Foydalanib bo'lgandan keyin jihozni rozetkadan uzib qo'ying.

Jihozni tekis joylashtirish

Tekisligini tekshirish

Jihozni tekislash noxush shovqinlar va tebranishlarning oldini oladi. O'rnatgandan keyin jihozning o'ta tekisligini tekshiring.

- Agar jihoz uning tepasidan bosganda diogonaliga tebransa, oyoqlarini qaytadan tekislang.

Izoh

- Yog'ochdan qilingan yoki osma pol ortiqcha tebranish va muvozanatsizlik, xatolar va nosozlikka olib kelishi mumkin. Ortiqcha shovqin va tebranishlarni to'xtatish yoki kamaytirish uchun yog'och polni mahkamlash yoki qotirishni ko'rib chiqish talab qilinishi mumkin.
- Jihozni ko'tarilgan joy, taglik yoki plintus ustiga o'rnatmang, chunki u noturg'un bo'lishi va yiqilib ketishi, natijada jiddiy jarohatlanish yoki mulkka zarar yetishi mumkin.

Jihoz tekisligini sozlash

Jihoz mukammal darajada tekis bo'lmaganida jihoz boshqa tebranmaydigan bo'lgunicha sozlanuvchi oyoqchalarni burang.

- Old tomondan orqaga, yondan-yonga va burchakdan-burchakka pasaytirish uchun sozlanuvchi oyoqchalarni ko'targani soat

UZ 12 O'RNATISH

strelkasi yo'nalishida yoki pasaytirgani soat strelkasiga qarama-qarshi yo'nalishda burang.

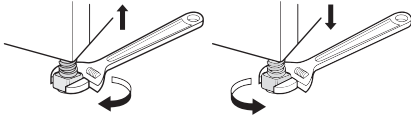

Eshikni yo'nalishini almashtirish

O'zingizga qulay bo'lishi uchun eshikni qayta qarama qarshi tomonga ochiladigan qilib osishingiz mumkin.

⚠ OGOHLANTIRISH

- Jihoz kir yuvish mashinasiga biriktirilganda eshikni qayta osmang.
- Sharnir burama mixlarini chiqarib olishdan avval eshik og'irligini ko'tarish uchun tayanch topib oling. Eshikning og'irligi tufayli eshik polga yiqilib ketishi mumkin.
- Xavfsizlikni ta'minlash maqsadida eshikni qayta osish uchun ikki yoki undan ko'proq kishi birgalikda ishlashlari kerak.

Izoh

- Burama mixlarning ko'rinishlari farq qiladi va holatga ko'ra burama mixlar turlicha kiritilishi kerak. Qotirishdan avval burama mixning to'g'ri tanlanganligiga ishonch hosil qiling.

- 1 Eshikni oching va eshik sharniridagi 2 ta burama mixni chiqarib oling ①. Burama mixlarni chiqarib olgandan keyin eshikni astalik bilan kabinetdan ajratib oling ② va yuz tomonini yerga qilgan holda polga qo'ying.

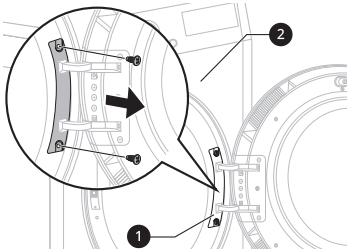

⚠ OGOHLANTIRISH

- Avval pastki burama mixni chiqarib oling. Eshik o'zining og'irligi bilan polga yiqilishi va zararlanishi mumkin.

- 2 Eshikning sharniridagi 8 ta burama mixni chiqarib oling ③.

- Old tomonida 6 ta yon tomonida 2 ta burama mix bor.

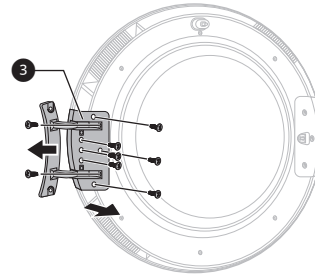

- 3 Eshik lo'kidonidagi 3 ta burama mixni chiqarib oling ④, ular eshik va sharnirni qotirishda foydalaniladi, keyin eshik ilgagiga qotirilgan burama mixni chiqarib oling.

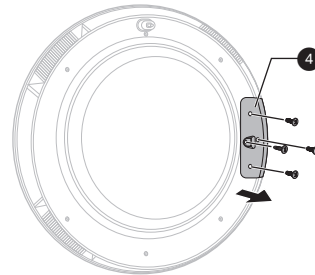

- 4 Sharnirni yig'ish ⑤ va eshik lo'kidonini yig'ish holatlarini ④ almashtiring va keyin burama mixlarni teskari tartibda qotiring.

- 2 dan 4-qadamda qaragan holda burama mixlarni joylariga to'g'ri holatda qotiring.

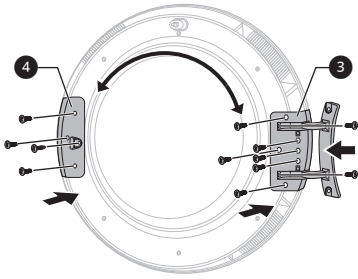

- 7** Eshikni 1-qadamda chiqarib olingan burama mixlar bilan o'rnatish va keyin eshikning to'g'ri yopilishini tekshiring.

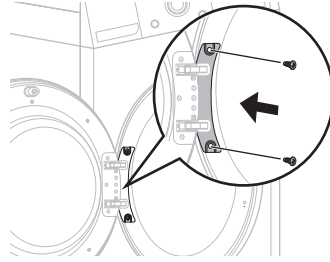

- 5** Eshik lo'kidonini **5** 2 ta burama mixni chiqarib olgan holda jihoz korpusidan chiqarib oling va keyin qarama-qarshi tomonga yig'ing.

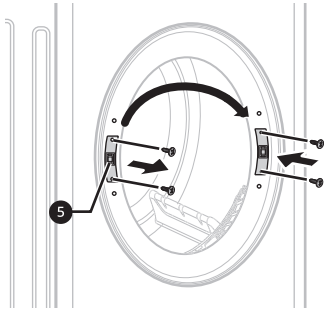

- 6** 2 ta bezakli burama mixni chiqarib oling va keyin ularni qarama-qarshi tomonga yig'ing.

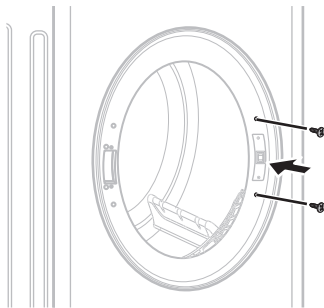

Birlashtirish bo'yicha ko'rsatmalar

Jihozni LG old tomondan yuklanuvchi kir yuvish mashinasining ustiga joylashtirish va birlashtirish to'plami bilan mahkam qotirib qo'yish mumkin. To'g'ri o'rnatilishini kafolatlash uchun ushbu o'rnatish malakali servis xodimi tomonidan bajarilishi kerak.

Malakali xodim LG old tomondan yuklanuvchi kir yuvish mashinasiga mos bo'lgan o'rnatish to'plamining mavjudligini va uning mahkam o'rnatilganligini kafolatlaydi. Shu sababli ekspert tomonidan o'rnatish muhimdir.

Izoh

- Ayrim modellar barcha mavjud aksessuarlar bilan birga sotilmaydi, agar u modelingiz bilan birga berilmagan bo'lsa, avval LG taxlash to'plamini xarid qilishsingiz kerak bo'lishi mumkin. Xarid qilish uchun LG Electronics Mijozlarga ma'lumotlar berish markaziga murojaat qiling yoki <http://www.lg.com> manzildagi LG veb-saytiga tashrif buyuring.

Taxlash to'plami

Jihozni birlashtirish uchun LG birlashtirish to'plami talab qilinadi.

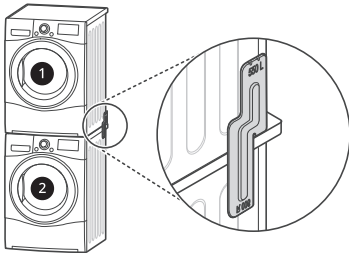

- Quritish mashinasi
- LG Old tomondan yuklanuvchi kir yuvish mashinasi

Jihoz faqat LG old tomondan yuklanuvchi kir yuvish mashinasining ustiga birlashtirilishi mumkin. Bu quritish mashinasini boshqa kir yuvish mashinasiga birlashtirishga urinmang, chunki bu zararlantirish, jarohatlanish yoki mulkka zarar yetishiga olib kelishi mumkin.

| Shakli va yig'ish yo'nalishi | Kir yuvish mashinasi Yuqori plitasi o'lchami | |
|------------------------------|--|--------|
| | 550 mm | 600 mm |
| | | |

O'rnatish bosqichlari

⚠ OGOHLANTIRISH

- Xavfsizlik ta'minlash maqsadlarida o'rnatish jarayoni ikkita yoki undan ortiq servis xodimi tomonidan bajarilishi kerak.
- Jihozning og'irligi va o'rnatish balandligi o'rnatish jarayonining bitta shaxs uchun juda xatarli bo'lishiga olib keladi.
- Noto'g'ri o'rnatish jiddiy halokatlarga olib kelishi mumkin.
- Agar jihoz to'g'ri biriktirilmagan bo'lsa, undan foydalanmang.

1 Jihozni LG old tomondan yuklanuvchi kir yuvish mashinasi ustiga joylashtiring.

2 Har bir tomondagi orqa qoplamaning tag qismidan 2 burama mixni chiqarib oling.

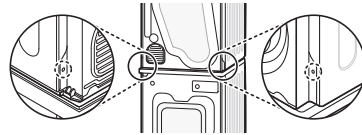

3 LG biriktirish to'plami teshiklari bilan orqa qoplama teshiklarini bir chiziqqa keltiring.

- Yuqori plita ustidagi g'lofning o'lchami 600 mm

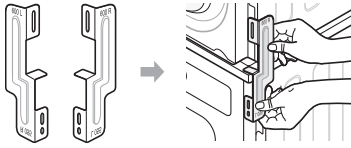

- Yuqori plita ustidagi g'lofning o'lchami 550 mm

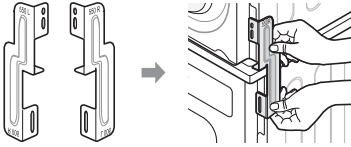

- 4 Avvalroq jihozdan bo'shatib olingan 2 ta burama mixni biriktirish to'plamiga qotiring.
- 5 Kir yuvish mashinasi orqa qoplamasi bilan biriktirish to'plamini yig'ish uchun aksessuarlar qutisidagi 4 ta burama mixdan (16 mm) foydalaning.
- 6 Qarama-qarshi tomon uchun jarayon bir xil bo'ladi.

Alohida xarid qilinuvchi drenaj shlangini o'rnatish

Odatda kondensatsiyalangan suv konteynerga nasos bilan chiqariladi va u yerda suv qo'lda bo'shatilgunicha to'planadi. Bunga qo'shimcha ravishda, suvni kanalizatsiya ichiga to'g'ridan-to'g'ri to'kib tashlash mumkin (ayniqsa, agar qurilma kir yuvish mashinasining tepasida o'rnatilgan bo'lsa juda qulay). Ulash tirsagi yoki asosiy suv chiqarish shlangining T simon to'plamiga ulangan holda shunchaki suv yo'lini o'zgartiring va uni quyidagi kabi oqava suv yo'liga burib yuboring:

- 1 Orqa oqim oqimidan himoya qilish qopqog'ini ① va suv idishi shlangini ② tirsak yoki tirsakdan ajratib oling.

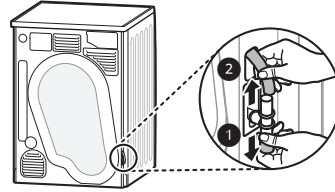

- 2 Orqaga oqib ketishga qarshi qopqoq ① ni ulash tirsagi yoki T simon biriktirish to'plamining uchiga biriktiring va keyin alohida xarid qiluvchi suv chiqarish shlangi ③ ni ulash tirsagi yoki T simon biriktirish to'plamining qarama-qarshi tomoniga ulang.

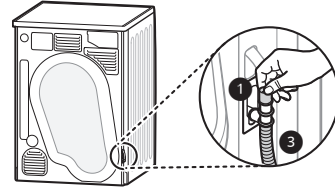

⚠️ DIQQAT

- Agar alohida xarid qilinuvchi shlang uning buklangan yoki qisilgan holda qoldiradigan tarzda o'rnatilsa, suv chiqarish to'g'ri ishlamasligi mumkin.

Ishlatish

Ishlatishning qisqacha bayoni

Jihozdan foydalanish

Birinchi sikldan avval jihozni qizdirish uchun 5 daqiqa quritishga o'rnatish. Dastlabki bir necha daqiqada yoqimsiz hidlar mashinadan chiqib ketishi uchun eshikni tsikllar orasida ochiq qoldiring.

Barabanga tushmaslik uchun bolalarni qarovsiz qoldirmang.

- 1 Tuklar filtri bilan suv konteynerining toza ekanligiga ishonch hosil qiling.

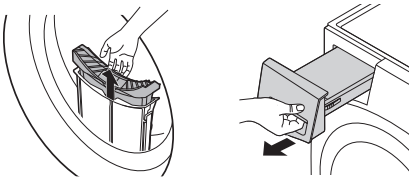

- Eshikni oching va tuklar filtrining toza ekanligiga ishonch hosil qiling. Filtr tuklarga to'lib qolganida quritish vaqti odatdagidan uzoqroq bo'lishi mumkin.
- Suv konteynerini tortib chiqaring va uni bo'shating. Suv konteyneri to'lganida jihoz sikl davomida to'xtab qolishi mumkin.

Izoh

- Ayrim hollarda sizni suv konteyneri to'raligidan xabardor qilish uchun LED oyna  ikonkasini ko'rsatishi mumkin. Bunday holat yuz bersa, suv konteynerini bo'shating.

- 2 Turlarga ajratgandan keyin kiyimlarni barabanga yuklab, eshigini yoping.

- Kiyimlar eshik zichlagichidan uzoqroq turishi uchun kirlarni baraban ichiga suring. Kiyimlar eshik bilan zichlagich orasiga tiqilib qolganida quritish vaqtida ular shikastlanishi mumkin.

- Kirlar mato turlari va namlik darajasiga ko'ra turlarga ajratilishi kerak.
- Barcha iplar va kiyimlarga birlashtirilgan tasmalar barabanga solishdan avval bog'lab va qotirib qo'yilishi kerak.

- 3 Jihozni yoqish uchun **Quvvat** tugmasini bosing.

- Modelga bog'liq ravishda jihozning quritishga tayyor ekanligini ko'rsatish uchun **Quvvat** tugmasi yonishi mumkin.



- 4 Dastur tanlash tugmasini aylantirish orqali quritish dasturini tanlang.

- Agar siz dasturni tanlamasdan turib **Boshlash / To'xtatish** tugmasini bossangiz, jihoz **Хлопок (Пахта)** dasturi bilan ishlashni davom ettiradi. Batafsil ma'lumotlar olish uchun dasturlar jadvaliga qarang.

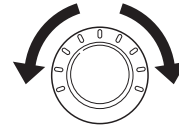

- 5 Quritish dasturini ishga tushirish uchun **Boshlash / To'xtatish** tugmasini bosing.



- 6 Quritish dasturi yakunlanganidan keyin eshikni oching va kirlarni oling.

⚠️ **DIQQAT**

- Ehtoyot bo'ling! Baraban ichi hali ham issiq bo'lishi mumkin.

7 Jihozni o'chirish uchun **Quvvat** tugmasini bosing.

8 Tuklar filtrini tozalang va suv konteynerini bo'shating.

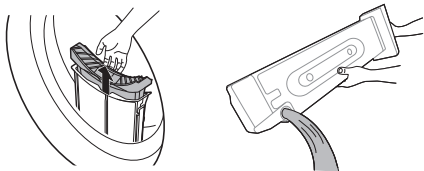

9 Hidlar hosil bo'lishini kamaytirishga yordam berish uchun jihozdan foydalanib bo'lgandan keyin shamol aylanishini yaxshilash uchun quritish mashinasi eshigini qisqa vaqtga ochiq qoldirish yoki bir oz ko'tarib qo'yish mumkin.

⚠️ **OGOHLANTIRISH**

- Xavfsizlikni ta'minlash maqsadida bolalar va hayvonlarning jihaz ichiga kirishiga yo'l qo'ymang. Bu jihazga zarar yetishi yoki shikastlanishga olib kelishi mumkin.

Izoh

- Quritish tsiklining oxirgi qismi isitishsiz (sovitish tsikli) amalga oshiriladi, shunda kirlar xavfsiz haroratga ega bo'ladi.
- Yuqori muhit harorati va xonaning kichikligi quritish vaqti hamda energiya sarfini oshiradi.

Kirlarni tayyorlash

Izoh

- Eng yaxshi kir yuvish samarasiga erishish va energiyadan eng samarali foydalanish uchun jihazni ortiqcha yuklantirib yubormang.

Solishdan avval kiyimlarni tekshirish

⚠️ **DIQQAT**

- Kiyimlarning jihaz bilan eshik orasiga tiqilib qolmaganligini tekshiring, aks holda kiyimlar quritish vaqtida shikastlanishi mumkin.
- Optimal quritish natijalariga erishish uchun tegishli quritish dasturining dastur jadvalidagi maksimal yuklanish sig'imiga amal qiling. Ortiqcha yuklantirish past quritish natijasiga olib keladi va ortiqcha g'ijimlanishlarni yuzaga keltiradi.
- Suvga bo'ktirilgan ho'l kiyimlarni jihazga solmang. Bu quritish vaqti va energiya sarfini oshiradi. Yuklashdan avval kiyimlarning yaxshi siqilishiga ishonch hosil qiling.
- Aralash matodan tayyorlangan kirlar quritish vaqtining uzayishiga va quritish jarayoni vaqtida qolgan vaqtning qotib qolishiga olib keladi. Qolgan haqiqiy vaqt aniq bo'lganida qolgan vaqtni hisoblash davom ettiriladi.
- Barcha cho'ntaklarni albatta bo'shating. Ignalar, soch qisqichlari, gugurt, ruchka, tanga va kalitlar jihaz hamda kiyimlarni shikastlashi mumkin.
- Bo'sh tasmalarni olib qo'ying va sirtma, ilgak va bog'ichlarni yoping, boshqa kiyimlarga ilinib qolmasin.

Kirlarni turlarga ajratish

Kiyimlarda o'zlarining matolarni parvarishlash yorliqlariga egadirlar, shuning uchun matolarni parvarishlash yorliqqa muvofiq quritish tavsiya qilinadi.

Kiyimlarni hamji va turi bo'yicha turlarga ajratish va keyin kirlarni mato qarovi yorliqlaridagi belgilarga ko'ra tayyorlang.

UZ 18 Ishlatish**Yungli matolar**

- Yungli matolarni **Щерсть (Yung)** dasturida quriting. Avval matodagi parvarish yorlig'i belgilariga amal qiling. Yungli matolar tsiklda to'liq qurimasligi mumkin, shuning uchun quritishni takrorlanmang. Yungli matolarni asl shakliga qo'ying va tekis sirtida quriting.

To'qilgan buyumlar

- Ayrim to'qima buyumlar sifatiga bog'liq holda qisqarishi mumkin.

Dazmollashni talab qilmaydigan va sintetik matolar

- Jihozni ortiqcha yuklantirmang. G'ijimlanishlarni kamaytirish uchun jihaz to'xtashi bilan dazmollanmaydigan buyumlarni chiqarib oling.

Bolalar kiyimlari va tungi ko'ylaklar













- Matoga parvarish yorliqlariga amal qiling.

Rezina va plastik

- Rezina va plastik qismlariga ega buyumlarni quritmang. Masalan:
 - Fartuklar, ko'krakliklar va stul qoplamalari
 - Pardalar va dasturxonlar
 - Vanna to'shamalari



Shisha tola

- Shisha tolali buyumlarni jihazda quritmang. Jihazda qoldirilgan shisha zarrachalari keyingi sikllarda kiyimlaringizga yopishib qolishi mumkin.

| Belgi | Tavsifi |
|---|--|
|  | Doimiy bosish/G'ijimlanishlarga chidamli |
|  | Yumshoq/Nozik |
|  | Aylantirgan holda quritmang |
|  | Quritmang |
|  | Yuqori isitish |
|  | O'rtacha darajada isitish |
|  | Past darajada isitish |
|  | Isitish yo'q/Havo |
|  | Yoyib quritish/Osib quritish |
|  | Tashlab quritish |
|  | Tekis yuzada quritish |
|  | Soyada |

Matoga parvarish yorlig'ini tekshirish

Matoga parvarish yorlig'idagi belgilarda kiyimlar tarkibidagi tola va uni qanday quritish haqida ma'lumot beriladi.

| Belgi | Tavsifi |
|---|---------------------|
|  | Quritish |
|  | Aylantirib quritish |

Boshqaruv paneli

Boshqaruv paneli xususiyatlari

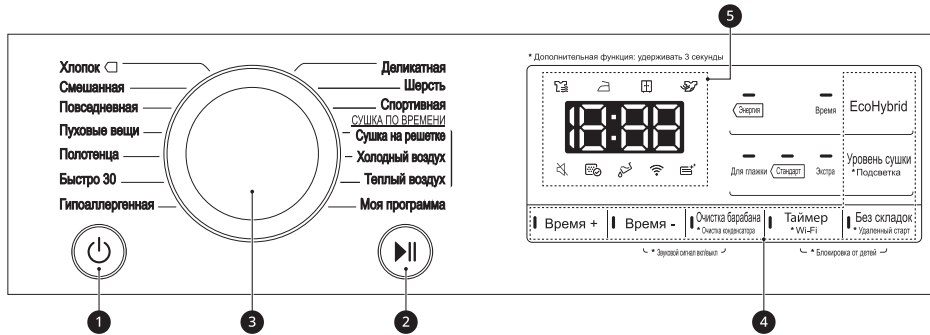

| Tavsifi | |
|---------|---|
| 1 | <p>Jihozni yoqish/o'chirish tugmasi</p> <ul style="list-style-type: none"> Jihozni yoqish va o'chirish uchun Quvvat tugmasini bosing. Таймер (Kechiktirilgan kir yuvish) funksiyasini bekor qilish uchun Quvvat tugmasini bosing. |
| 2 | <p>Dastur tanlagichi</p> <ul style="list-style-type: none"> Dasturlarni kiyimlarning turiga qarab tanlash mumkin. Tanlangan dasturni ko'rsatish uchun chiroq yonadi. |
| 3 | <p>Boshlash/To'xtatish tugmasi</p> <ul style="list-style-type: none"> Quritish siklini ishga tushirish yoki to'xtatib turish uchun shu Boshlash / To'xtatish tugmasidan foydalaniladi. To'xtatish bosilganda xavfsizlikni ta'minlash uchun jihoz 14 daqiqadan keyin avtomatik tarzda o'chiriladi. |
| 4 | <p>Qo'shimcha opsiyalar va funksiyalar/Qo'shimcha dastur tugmalari</p> <ul style="list-style-type: none"> Tanlangan dastur uchun kerakli opsiyalarni tanlash uchun shu tugmalardan foydalaning. Barcha dasturlar uchun ham barcha opsiyalardan foydalanib bo'lavermaydi. <p>Masofadan ishga tushirish</p> <ul style="list-style-type: none"> LG ThinQ ilovasi bilan jihozni masofadan boshqarish uchun smartfondan foydalanish mumkin. Masofadan ishga tushirish funksiyasini ishlatish uchun AQLLI VAZIFALAR bo'limiga qarang. <p>Wi-Fi</p> <ul style="list-style-type: none"> Jihozning Таймер (Kechiktirilgan kir yuvish) ilovasi bilan ulanishini boshlash uchun LG ThinQ tugmasini 3 soniya bosib turing. |

UZ 20 Ishlatish

| Tavsifi | |
|---------|---|
| 5 | <p>Vaqt va holatni ko'rsatish displeyi</p> <ul style="list-style-type: none"> Displeyda sozlanmalar, taxminiy qolgan vaqt, parametrlar va holat xabarlari ko'rsatiladi. Jihoz yoqilganda displeyda odatiy sozlanmalar ko'rsatiladi. |

Vaqt va holatni ko'rsatish displeyi

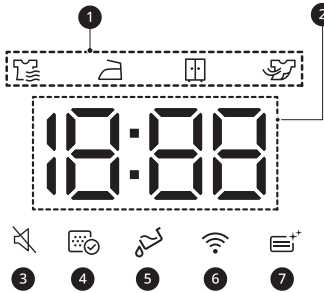

| Tavsifi | |
|---------|---|
| 1 | <p>Quritish jarayoni ko'rsatkichi</p> <ul style="list-style-type: none"> Jihoz quritish jarayonida yonadi. Jihoz dazmolli quritish jarayonida yonadi. Jihoz saqlash uchun quritish jarayonida yonadi. Jihoz sovutish jarayonida yonadi. |
| 2 | <p>Qolgan vaqtni ko'rsatish</p> <ul style="list-style-type: none"> Quritish dasturi tanlanganida tanlangan dastur uchun quritish vaqti ko'rsatiladi. Dastur uchun qo'shimcha opsiyalarni o'rnatganingizda bu vaqt o'zgaradi. Agar jihazda muammo aniqlansa, xato xabari paydo bo'ladi. |
| 3 | <p> Belgisi ovoz signali o'chirilganda paydo bo'ladi</p> |
| 4 | <p>Tuklar filtri tozalanishi yoki solinishi kerak bo'lganida yonadi.</p> <ul style="list-style-type: none"> Tozalash eslatmasi: Quvvat tugmani bosganingizda ushbu belgi yonadi. O'rnatish haqida xabar. Tuklar filtri o'rnatilmagan bo'lsa ushbu belgi yonadi va jihaz ishlamaydi. |
| 5 | <p>Suv to'plash idishi bo'shatilishi kerak bo'lganida yoki u to'lganida yonadi.</p> <ul style="list-style-type: none"> Bo'shatish eslatmasi: Quvvat tugmani bosganingizda bu belgi yonadi. Suv to'ldirish eslatmasi: mashina ishlayotganda displeyda ushbu belgi ko'rinadi va ovoqli signal beriladi. |
| 6 | <p> jihaz uydagi Wi-Fi tarmog'iga ulanganida yonadi.</p> |

| | Tavsifi |
|---|---|
| 7 | "E" belgisi kondensatorni tozalash jarayonida yonadi. |

Dasturlar jadvali

Namlik sensori quritish dasturi yo'riqnomasi

| Dastur | Хлопок (Paxta) | Maks. yuklanish sig'imi | 9 kg |
|---|--|-------------------------|------|
| Quritish rejimi <ul style="list-style-type: none"> • Kir turi • Tafsilot | Экстра (Ekstra) <ul style="list-style-type: none"> • Sochiqlar, xalatlar va choyshablar • Qalin va to'shamali matolar | | |
| | Стандарт (Standard) <ul style="list-style-type: none"> • Vanna sochiqlari, oshxona sochiqlari, ich kiyimlar va paxtali paypoqlar • Dazmollash shart bo'lmagan matolar uchun | | |
| | Для глажки (Dazmollash uchun) <ul style="list-style-type: none"> • Choysablar, dasturxonlar, sochiqlar, futbolkalar, polo ko'ynaklari va ish kiyimlari • Dazmollash shart bo'lgan matolar uchun | | |
| Sinov tashkilotlari uchun eslatma | <ul style="list-style-type: none"> • EN61121 va 932/2012 Direktivalariga muvofiqligini tekshirish uchun dasturni Хлопок (Paxta) + Стандарт (Standard) + Энергия (Energiya) (to'liq va qisman yuklash) ga o'rnatish. • Хлопок (Paxta) + Стандарт (Standard) + Энергия (Energiya) EN61121 va 932/2012 direktivalariga muvofiq sinov sharoitlari bo'yicha eng samarali dasturdir. • Test natijalari xona harorati, yuklanma turi va miqdori, suvning qattiqligi va asosiy elektr ta'minotidagi chetlanishlar va tanlangan qo'shimcha opsiyalarga bog'liq bo'ladi. • Ushbu test Evropa standartlari usullari va hisob-kitoblari kabi bir xil tarzda o'tkaziladi. | | |

| Dastur | Смешанная (Aralash mato) | Maks. yuklanish sig'imi | 4 kg |
|---|---|-------------------------|------|
| Quritish rejimi <ul style="list-style-type: none"> • Kir turi • Tafsilot | Экстра (Ekstra) <ul style="list-style-type: none"> • Choysablar, dasturxonlar, sport kostyumlari, kurtkalar va adyollar • Dazmollash shart bo'lmagan qalin va to'shamali matolar uchun | | |
| | Стандарт (Standard) <ul style="list-style-type: none"> • Ko'ynaklar va bluzkalar • Dazmollash shart bo'lmagan matolar uchun | | |
| | Для глажки (Dazmollash uchun) <ul style="list-style-type: none"> • Shimlar, ko'ynaklar, yubkalar va bluzkalar • Dazmollash shart bo'lgan matolar uchun | | |

| Dastur | Повседневная (Har kungi) | Maks. yuklanish sig'imi | 3,5 kg |
|--|--|-------------------------|--------|
| Quritish rejimi • Kir turi • Tafsilot | Стандарт (Standard) • Ko'ynaklar, futbolkalar, shimlar, ich kiyimlar va paypoqlar • Dazmollash shart bo'lmagan poliamid, akril va poliester matolar | | |
| | Для глажки (Dazmollash uchun) • Ko'ynaklar, futbolkalar, kurtkalar va paypoqlar • Dazmollash shart bo'lgan poliamid, akril, poliester matolar | | |

| Dastur | Пуховые вещи (Parli ko'rpa) | Maks. yuklanish sig'imi | 2,5 kg |
|-----------------|---|-------------------------|--------|
| Kir turi | Yotoqxona choyshablari, prostinalar | | |
| Tafsilot | Katta hajmi buyumlar uchun • Katta adyollar yoki qalin qoplamalar ular o'rab qo'yilganida tekis bo'lmagan havo aylanishi tufayli bir tekis qurimasligi mumkin. To'g'ri qurishini kafolatlash uchun ularni chiqarib olish va qayta solish talab qilinishi mumkin. | | |

| Dastur | Полотенца (Sochiqlar) | Maks. yuklanish sig'imi | 4,5 kg |
|-----------------|---|-------------------------|--------|
| Kir turi | Sochiqlar, yostiq jildlari | | |
| Tafsilot | Dazmollash shart bo'lmagan paxtali matolar uchun. | | |

| Dastur | Быстро 30 (Tez 20) | Maks. yuklanish sig'imi | 1 kg |
|-----------------|--|-------------------------|------|
| Kir turi | 3 tadan kam bo'lgan yengil va kichkina kiyimlar | | |
| Tafsilot | Kam miqdordagi poliamid, akril va poliesterdan qilingan buyumlar uchun | | |

| Dastur | Гипоаллергенная (Allergiyadan asrash) | Maks. yuklanish sig'imi | 4,5 kg |
|-----------------|---|-------------------------|--------|
| Kir turi | Paxtali matolar, ich kiyimlar, choyshablar va chaqaloqlar kiyimlari | | |
| Tafsilot | Uydagi allergen manbalarini yo'qotishga yordam beradi | | |

| Dastur | Деликатная (Nozik) | Maks. yuklanish sig'imi | 1,5 kg |
|-----------------|---|-------------------------|--------|
| Kir turi | Ipak, nozik matolar va ayollar ich kiyimlari | | |
| Tafsilot | Sintetik matolar kabi issiqlikka ta'sirchan matolar uchun | | |

UZ 24 Ishlatish

| Dastur | Шерсть (Yung) | Maks. yuklanish sig'imi | 1 kg |
|-----------------|---|-------------------------|------|
| Kir turi | Yungli matolar | | |
| Tafsilot | Quritgichda quritishga mos bo'lgan yungli matolar uchun | | |

| Dastur | Спортивная (Sport) | Maks. yuklanish sig'imi | 2 kg |
|-----------------|--|-------------------------|------|
| Kir turi | Futbol to'plami va mashqlar uchun kiyimlar | | |
| Tafsilot | Poliester materiallar uchun | | |

Vaqtli quritish dasturi yo'riqnomasi

| Dastur | Сушка на решетке (Panjarada quritish) | Maks. yuklanish sig'imi | - |
|-----------------|---|-------------------------|---|
| Kir turi | Shoyi, yungli matolar, nozik ichki kiyimlar | | |
| Tafsilot | Baraban aylanmasdan bug'lash usuli amalga oshiriladi. | | |

| Dastur | Холодный воздух (Sovuq havo) | Maks. yuklanish sig'imi | - |
|-----------------|---|-------------------------|---|
| Kir turi | Yangidek qilinishi kerak bo'lgan barcha matolar | | |
| Tafsilot | Issiqliksiz aylantiradi | | |

| Dastur | Теплый воздух (Iliq havo) | Maks. yuklanish sig'imi | - |
|-----------------|---|-------------------------|---|
| Kir turi | Vanna sochiqlari, vanna xalatlari, idish yuvish uchun matolar va akril to'shamali matolar | | |
| Tafsilot | Kichkina buyumlar va nam kiyimlar, issiqlikda quritishga mos bo'lgan kundalik foydalaniladigan buyumlar | | |

⚠️ DIQQAT

- Agar yuklanma 1 kg dan oz bo'lsa, Vaqtli quritish dasturlaridagi **Теплый воздух (Iliq havo)** dasturidan foydalaning. **Шерсть (Yung)** dasturidan foydalanib quritilishi va shoyi, ich kiyimlar va ayollarning ich kiyimlari kabi issiqlikka ta'sirchan buyumlar **Деликатная (Nozik)** dasturidan foydalanib quritilishi kerak. Kerakli dasturni tanlashda tavsiya qilingan kir yuklanishiga amal qiling. Aks holda kiyimlaringiz zararlanishi mumkin.

Izoh

- Agar jihoz o'rnatilgan qurilma sifatida o'rnatilgan bo'lsa, bu uning ishlashining yomonlashishiga olib kelishi mumkin.
- Agar kir yuvish paytida yuqori tezlikda kir siqilmagan bo'lgan bo'lsa, energiya sarfi va quritish vaqti oshadi. Katta cho'yshablar, notekis havo oqishi tufayli bir maromda qurimasligi mumkin. Yaxshi quritishni ta'minlash uchun ularni tsiklning yarimidan olib va yana qayta yuklash kerak bo'lishi mumkin.

Tanlash mumkin bo'lgan quritish opsiyalari

| Dastur | | EcoHybrid (EcoHybrid) | | |
|-----------------------------|--------------------------------------|-----------------------|-----------------------|--------------|
| Dastur | Уровень сушки (Quritish darajasi) | O'chirish | Энергия (Energiya) | Время (Vaqt) |
| Хлопок (Paxta) | Экстра (Ekstra) | | ● | ● |
| | Стандарт (Standard) | | ● | ● |
| | Для глажки (Dazmollash uchun) | | ● | ● |
| Смешанная (Aralash mato) | Экстра (Ekstra) | | ● | ● |
| | Стандарт (Standard) | | ● | ● |
| | Для глажки (Dazmollash uchun) | | ● | ● |
| Повседневная (Har kungi) | Стандарт (Standard) | | ● | ● |
| | Для глажки (Dazmollash uchun) | | ● | ● |
| Пуховые вещи (Parli ko'rpa) | - | | | ● |
| Полотенца (Sochiqlar) | - | | | ● |
| Быстро 30 (Tez 20) | - | | | ● |

UZ 26 Ishlatish

| Dastur | | EcoHybrid (EcoHybrid) | | |
|---------------------------------------|--------------------------------------|-----------------------|-----------------------|--------------|
| Dastur | Уровень сушки (Quritish darajasi) | O'chirish | Энергия (Energiya) | Время (Vaqt) |
| Гипоаллергенная (Allergiyadan asrash) | - | | | ● |
| Деликатная (Nozik) | - | | ● | |
| Шерсть (Yung) | - | | ● | |
| Спортивная (Sport) | - | | ● | |
| Сушка на решетке (Panjarada quritish) | - | | ● | |
| Холодный воздух (Soviq havo) | - | ● | | |
| Теплый воздух (Iliq havo) | - | | ● | ● |

Ixtiyoriy dasturlar va qo'shimcha funksiyalar

Yuvishni kechiktirish

Bu quritish siklini 3 soatdan 19 soatgacha kechiktirishga imkon beradi.

- 1 Jihozni yoqing.
- 2 Dastur tanlang.
- 3 **Таймер (Kechiktirilgan kir yuvish)** tugmasini bosning.
- 4 **Время + (Vaqt +), Время - (Vaqt -)** tugmasini bosish orqali kechikish soat(lar)ini o'rnating.
- 5 **Boshlash / To'xtatish** tugmasini bosning.

Buklanishlarsiz

U quritish siklining oxirida darhol chiqarib olinmaganda hosil bo'ladigan g'ijimlarni kamaytirishga imkon beradi.

Agar ushbu funktsiya yoqilgan bo'lsa, "Без складок" (Buklanishlarsiz) funktsiyasi indikator yonadi va qurilma har 5 daqiqani 10-soniyasida ko'rsatib turadi. Ushbu funktsiya quritish tugagandan 2 soat o'tgach avtomatik ravishda o'chadi.

Ushbu funktsiyani o'chirish uchun, quritish tsiklini boshlashdan oldin, "**Без складок (Buklanishlarsiz)**" tugmasini bosning.

Izoh

- Ushbu funktsiya yoqilganda, displeyda uzoq chiziqli to'rtburchak paydo bo'ladi.
- Agar ushbu funktsiya faol bo'lsa, quritish tsiklining oxirida faqat **Quvvat** tugmasi ishlaydi.
- Ushbu funktsiyani quritish paytida faollashtirish uchun avval uni to'xtatib turish lozim.
- Kiyimlarni olishdan avval jihazni o'chiring.

Quritish rejimi

U quritish dasturi uchun quritish darajasini tanlashga imkon beradi.

- 1 Jihozni yoqing.
- 2 Dastur tanlang.
- 3 **Уровень сушки (Quritish darajasi)** tugmasini bir necha bor bosish orqali quruqlik darajasini tanlang.

Ovozli signalni yoqish/o'chirish

Ovozli signalni yoqish va o'chirishga imkon beradi.

Время - (Vaqt -) va **Очистка барабана (Barabanni tozalash)** tugmalarini bir vaqtda 3 soniya bosib turing.

- Funktsiya yoqilganda indikator yonadi.

ЕcoHybrid

U energiya yoki vaqtni tejash opsiyasini taqdim etishga imkon beradi.

- **Энергия (Energiya):** Energiya tejash opsiyasi.
- **Время (Vaqt):** Vaqt tejash opsiyasi.

Baraban chirog'i

Ushbu funktsiya yoqilganda, jihaz ishlash jarayonida, baraban ichini yorug'lik bilan ta'minlaydi.

Funksiyani yoqish yoki o'chirish uchun **Уровень сушки (Quritish darajasi)** tugmasini 3 soniya bosib turing.

- **Chiroq yoqilgan:** eshik ochiq.
- **Chiroq o'chirilgan:** eshik yopiq.

Izoh

- Chiroq 4 daqiqadan keyin avtomatik tarzda o'chiriladi.

Izoh

- Eshik qoplamasiga qarab, baraban ichini ko'ra olmasligingiz mumkin.

Vaqt + / Vaqt -

U **Сушка на решетке (Panjarada quritish)**, **Холодный воздух (Sovuq havo)** va **Теплый воздух (Iliq havo)** kabi qo'lda quritish dasturlaridan foydalanilganda quritish vaqtini oshirish yoki kamaytirishga imkon beradi.

- Tanlangan quritish vaqtini 5 daqiqaga oshirish uchun **Время + (Vaqt +)** tugmasini bosing.
- Tanlangan quritish vaqtini 5 daqiqaga kamaytirish uchun **Время - (Vaqt -)** tugmasini bosing.

Bolalardan himoyalash

U boshqaruv panelini qulflash va qulfdan chiqarishni boshqarishga imkon beradi. U bolalarning sikllarni o'zgartirishlari yoki jihozni ishlatishlarining oldini olishga imkon beradi.

Boshqaruv panelini bloklash

- Без складок (Buklanishlarsiz) va Таймер (Kechiktirilgan kir yuvish)** tugmalarini bir vaqtda 3 soniya bosib turing.
- Qo'ng'riq tovushi chalinadi va displeyda \square paydo bo'ladi.
 - Bu funksiya faollashtirilganida **Quvvat** tugmasidan boshqa barcha tugmalar bloklanadi.

Izoh

- Jihozni o'chirish yoki barcha sikllarni yakunlash bolalardan himoya qulfi funksiyasini qayta o'rnatadi. Boshqa istalgan funksiyadan foydalana olishingizdan avval bolalardan himoya qulfini faolsizlantirishingiz kerak.

Boshqaruv panelini blokdan chiqarish

Без складок (Buklanishlarsiz) va Таймер (Kechiktirilgan kir yuvish) tugmalarini bir vaqtda 3 soniya bosib turing.

- Qo'ng'riq tovushi beriladi va joriy dastur tugashiga qadar qolgan vaqt displeyda ko'rinadi.

Panjarada quritish

Bu dastur barabanda aylantirmasdan, tekis joyda quritilishi kerak bo'lgan sviterlar va nozik matolar kabi kiyimlar bilan foydalanishga mo'ljallangan.

Dasturdan foydalanish uchun jihozning ichiga joylashtirilgan quritish panjarasi talab qilinadi. Quritishdan avval quritish panjaraning qadoqlash materiallarini olib tashlang.

Izoh

- Ayrim modellar barcha mavjud aksessuarlar bilan birga sotilmaydi, agar u modelingiz bilan birga berilmagan bo'lsa, avval quritish panjarasini xarid qilishingiz kerak bo'lishi mumkin. Xarid qilish uchun LG Electronics Mijozlarni qo'llab quvvatlash markaziga murojaat qiling yoki <http://www.lg.com> manzildagi LG veb-saytiga tashrif buyuring.

1 Eshikni oching.

2 Quritish panjarasining ilgagini baraban markaziga soling.

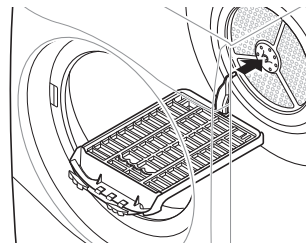

- 3** Quritish panjarasini tuklar filtri tepasidagi qurilmaga joylashtiring va uni to'liq yig'ish uchun bosing.

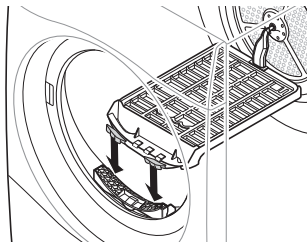

- 4** Nam buyumlarni panjara ustiga joylashtiring. Buyumlar atrofida havo aylanishi uchun joy qoldiring.

- Quritish stellaji harakatlanmaydi, biroq baraban aylanadi.

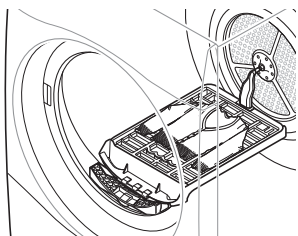

- 5** Eshikni yoping.

- 6** Jihazni yoping va **Сушка на решетке (Panjarada quritish)** ni tanlang.

- 7** **Boshlash / To'xtatish** tugmasini bosing.

Izoh

- Tuklar filtrini tekshiring va stellajda quritiladigan buyumlardan to'plangan barcha tuklarni olib tashlang.
- Quritish vaqtini aniq sozlash uchun **Время + (Vaqt +) / Время - (Vaqt -)** tugmalaridan foydalanish mumkin.

AQLLI FUNKSIYALAR

LG ThinQ ilovasi

LG ThinQ ilovasi ushbu qurilmani smartfoningiz bilan boshqarishga imkon beradi.

LG ThinQ ilovasi xususiyatlari

Qulay aqlli funksiyalar yordamida qurilmangizga smartfoningizdan ulaning.

Smart pairing (aqilli bog'lanish)

Bu funksiya eng so'nggi yakunlangan yuvish sikli haqidagi ma'lumotlarga asoslangan holda quritish mashinasi uchun eng yaxshi sikl va sozlamalarni avtomatik tarzda tanlaydi.

Izoh

- Bu funksiyadan foydalanish uchun kir yuvish mashinasi ham, quritish mashinasi ham **LG ThinQ** ilovasiga ulangan bo'lishi kerak.
- Agar **LG ThinQ** ilovasida bu funktsiyani yoqsangiz va kir yuvish mashinasidan keyin quritish mashinasini yoqsangiz, tavsiya qilinuvchi quritish sikli avtomatik tarzda o'rnatiladi.

Smart Diagnosis (Aqlli tashxislash)

Ushbu xususiyat foydalanish rejimiga asoslangan qurilmadagi muammolarni aniqlash va hal qilish uchun foydali ma'lumotlarni taqdim etadi.

Majburiy bildirishnomalar

Sikl yakunlanganida yoki jihozda muammolar yuz berganida smartfonda push bildirishnomalarini olish imkoniyati mavjud. Bildirishnomalar hattoki **LG ThinQ** ilovasi o'chiq bo'lsa ham ishga tushiriladi.

Energiya iste'moli nazorati

Bu funksiya oxirgi ishlatilgan siklardagi va bir oy ichidagi o'rtacha energiya sarfini tekshirish imkonini beradi.

Sozlamalar

Jihozda va ilovada turli parametrlarni qo'yish imkonini beradi.

Izoh

- Agar siz simsiz routingiz, Internet provayderingiz yoki parolingizni o'zgartirsangiz, ro'yxatga olingan qurilmani **LG ThinQ** ilovasidan o'chiring va qaytadan ro'yxatdan o'tkazing.
- Mahsulot sifatini yaxshilash maqsadida foydalanuvchiga oldindan ogohlantirishsiz ilovaga o'zgartirishlar kiritilishi mumkin.
- Rusumga bog'liq ravishda xususiyatlar o'zgarishi mumkin.

LG ThinQ ilovasidan foydalanishdan avval

- 1 Jihoz va simsiz router (Wi-Fi tarmoq) orasidagi masofani tekshiring.
 - Agar jihoz va simsiz router orasidagi masofa juda uzoq bo'lsa, signal kuchi pasayadi. Ulanish uzoq vaqtni talab qilishi yoki o'rnatish muvaffaqiyatsiz bo'lishi mumkin.

- 2 Smartfoningizdagi **Mobil internet**ni o'chiring.

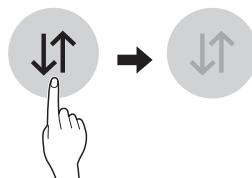

- 3 Smartfoningizni simsiz routerga ulang.

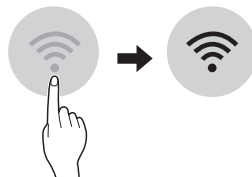

Izoh

- Wi-Fi aloqasini tekshirish uchun boshqaruv panelida  belgisi yonganini tekshiring.

- Bu jihoz faqat 2,4 GGs chastotali Wi-Fi tarmoqlarda ishlaydi. Tarmoq chastotasini tekshirish uchun internet-provayderingizga murojaat qiling yoki simsiz router qo'llanmasiga qarang.
- **LG ThinQ** tarmoqqa ulanish muammolari yoki tarmoqda yuzaga kelgan har qanday nosozlik, noto'g'ri ishlash yoki xatolarni bartaraf qilish uchun mo'ljallanmagan.
- Agar jihozlar Wi-Fi tarmog'iga ulana olmasa, muammo jihoz rauterdan uzoqda joylashganligi sababli yuzaga kelgan bo'lishi mumkin. Wi-Fi signalini kuchaytirish uchun Wi-Fi retranslyator (signal kuchaytirgich) sotib oling.
- Uydagi tarmoq muhitiga qarab Wi-Fi ulanishi o'rnatilmasligi yoki uzilib qolishi mumkin.
- Internet ta'minotchisiga qarab tarmoq ulanishida muammolar yuzaga kelishi mumkin.
- Atrofdagi simsiz aloqa muhiti tufayli simsiz tarmoq xizmati sekin ishlashi mumkin.
- Simsiz signal uzatilishida muammo bo'lsa, jihoz tarmoqqa ulana olmaydi. Jihozni o'chiring va yana urinib ko'rishdan avval taxminan bir daqiqa kuting.
- Agar simsiz routingingizda brandmauyer yoniq bo'lsa, brandmauyerni o'chiring yoki uni istisnolar ro'yxatiga kiriting.
- Simsiz tarmoq nomi (SSID) inglizcha harflar va raqamlar birikmasidan iborat bo'lishi lozim. (Maxsus belgilarni ishlatmang)
- Smartfonning foydalanuvchi interfeysi (UI) mobil operatsion tizim (OS) va ishlab chiqaruvchiga qarab farq qilishi mumkin.
- Agar routingning xavfsizlik protokoli **WEP** qilib belgilangan bo'lsa, tarmoqni sozlay olmasligingiz mumkin. Uni boshqa xavfsizlik protokoliga o'zgartiring (**WPA2** tavsiya etiladi.) va jihozni yana registratsiya qiling.

LG ThinQ ilovasini o'rnatish

Smartfonda Google Play Store yoki Apple App Store do'konlaridan **LG ThinQ** ilovasini qidiring. Ilovani yuklab olish va o'rnatish ko'rsatmalariga amal toping.

Jihozdan masofadan turib foydalanish

Masofadan ishga tushirish

Smartfon orqali jihazingizni masofadan boshqaring. Sikl ishlashini nazorat qilish ham mumkin, bunda sikl yakunlanguniga qadar qancha vaqt qolganligi haqida ma'lumot olasiz.

Bu funksiyadan foydalanish

- 1 **Quvvat** tugmasini bosing.
- 2 Barabanga kiyimlarni yuklang.
- 3 Masofadan ishga tushirish funksiyasini yoqish uchun **Без складок (Buklanishlarsiz)** tugmasini 3 soniya bosib turing.
- 4 Smartfoningizda **LG ThinQ** ilovasidan siklni ishga tushiring.

Izoh

- Bu funksiya yoqilgach, smartfondagi **LG ThinQ** ilovasi yordamida faqat siklni ishga tushirish mumkin. Sikl ishga tushirilmasa, ilova yordamida sikl o'chirilmaguncha yoki bu funksiya o'chirib qo'yilmaguncha ilova masofadan ishga tushirish buyrug'ini kutib turadi.
- Agar eshik ochiq bo'lsa, siklni masofadan ishga tushira olmaysiz.

Bu funksiyani qo'lda o'chirib qo'yish

Funksiya faollashtirilganda **Без складок (Buklanishlarsiz)** tugmasini 3 soniya bosib turing.

Siklni yuklab olish

Jihozdagi sikllarda mavjud bo'lmagan yangi va maxsus sikllarni yuklab oling.

Jihozni muvaffaqiyatli ro'yxatdan o'tkazgach, turli maxsus sikllarni yuklab olish mumkin.

Jihoz siklni yuklab olgach, boshqa sikl yuklab olinguncha, avvalgi yuklab olingan siklni saqlab qoladi.

Izoh

- Jihozda bir vaqtning o'zida faqat bitta yuklab olingan siklni saqlab olish mumkin.

Simsiz LAN modulining texnik xususiyatlari

| Rusum | LCW-004 |
|-------------------------|-----------------------------|
| Chastotalar diapazoni | 2412 MGs dan 2472 MGs gacha |
| Chiqish quvvati (Maks.) | IEEE 802.11b: 17,82 dBm |
| | IEEE 802.11g: 17,72 dBm |
| | IEEE 802.11n: 16,61 dBm |

Simsiz funksiya D/T versiyasi: V 1.0

Foydalanuvchiga xavfsiz bo'lishi uchun ushbu qurilma bilan inson o'rtasida kamida 20 sm oraliq qoldirilgan holda o'rnatilishi va ishlatilishi kerak.

Ochiq kodli dasturiy ta'minot eslatmasi

GPL, LGPL, MPL va boshqa ochiq manba kodi litsenziyalari ostida ushbu mahsulotda mavjud bo'lgan manba kodini olish uchun <http://opensource.lge.com> saytiga tashrif buyuring.

Ochiq turdagi kodlarga qo'shimcha ravishda barcha tegishli litsenziya shartlari, kafolatlarining rad qilinishlari va mualliflik huquqlari to'g'risidagi bildirishnomalarni ham yuklab olish mumkin.

LG Electronics opensource@lge.com manziliga so'rov yuborilgan hollarda bunday yetkazib berish xarajatlarini (jumladan, media, jo'natish va qayta ishlash xarajatlari) qoplovchi to'lov evaziga CD-ROM orqali ham ochiq turdagi kodni yetkazib beradi. Bu taklif mahsulotni yetkazib berilgandan so'ng uch yil ichida amal qiladi. Bu taklif ushbu ma'lumotni olgan har kim uchun amal qiladi.

Smart Diagnosis (Aqli tashxislash)

Bu xususiyatdan faqat  yoki  logotipiga ega bo'lgan modellarda foydalanish mumkin.

Jihozingiz bilan muammolarni tashxislash va hal qilish uchun ushbu xususiyatdan foydalaning.

Izoh

- LG Electronics'ga xos bo'lmagan sabablar tufayli Wi-Fi ning mavjud emasligi, Wi-Fi ning uzilishi, mahalliy ilovalar do'konining siyosati yoki ilovaning mavjud emasligi kabi tashqi omillar tufayli xizmat ishlamasligi mumkin.
- Bu xususiyat avvaldan xabar berilmasdan turib o'zgartirilishi va qayerda joylashganligingizga bog'liq ravishda boshqacha bo'lishi mumkin.

Nosozliklarni aniqlash uchun ovoz diagnostikasidan foydalanish

Agar sizda Wi-Fi bilan jihozlangan qurilmangiz bilan bo'liq muammo bo'lsa, u nosozliklarni bartaraf qilish ma'lumotlarini **LG ThinQ** ilovasidan foydalanib smartfonga o'tkazishi mumkin.

- **LG ThinQ** ilovasini ishga tushiring va menyuda **Smart Diagnosis** xususiyatini tanlang. **LG ThinQ** ilovasida berilgan ko'rsatmalarni bajaring.



Muammolarni tashxislash uchun Audible Diagnosis xususiyatidan foydaanish

Ovozli diagnostika usulidan foydalanish uchun quyidagi ko'rsatmalarni bajaring.

- **LG ThinQ** ilovasini ishga tushiring va menyuda **Smart Diagnosis** xususiyatini tanlang. **LG ThinQ** ilovasida eshitish orqali tashxislash uchun berilgan ko'rsatmalarni bajaring.

1 Jihozni yoqish uchun **Quvvat** tugmasini bosing.

- Boshqa hech qanday tugmani bosmang yoki dasturni tanlash dastasini buramang.

- 2 Smartfoningiz mikrofonini  yoki  logotipiga yaqinroq joylashtiring.

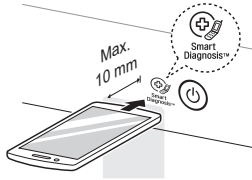

- 3 Ma'lumotlar o'tkazish yakunlangunicha smartfoningiz mikrofonini logotipga ushlab turgan holda **Время + (Vaqt +)** tugmasini 3 soniya yoki undan ko'proq vaqt bosib turing.
- Ma'lumot uzatilguniga qadar smartfonni shunday tutib turing. Ma'lumot uzatuvchi yakunlanishiga qadar qolgan vaqt displeyda ko'rsatiladi.

- 4 Ma'lumotlarni o'tkazish yakunlangandan keyin tashxis ilovada ko'rsatiladi.

Izoh

- Yaxshi natijaga erishish uchun ma'lumotni uzatish paytida smartfonni siljitmang.

TEXNIK XIZMAT KO'RSATISH

⚠ OGOHLANTIRISH

- Jihzni tozalaganda vilkani rozetkadan uzib qo'ying. Vilkani uzib qo'ymaslik elektr toki urishiga olib kelishi mumkin.

Har bir quritishdan keyin tozalash

Tuklar filtrini tozalash

⚠ DIQQAT

- Quyidagi ko'rsatmalarni bajargan holda tuklar filtrini to'g'ri usulda tozalang. Bunday qilmaslik issiqlik almashtirgichda to'planib qolgan tuklarning to'g'ri tozalanmasligiga olib kelishi mumkin.

Izoh

- Tuklar filtrini chiqarib olishdan avval jihazdan barcha kirlarni olib qo'ying.
- Tuklar filtrini tozalagandan keyin ularni qayta joyiga joylang. Agar tuklar filtri jihazda bo'lmasa, jihazni ishlata olmasiz.

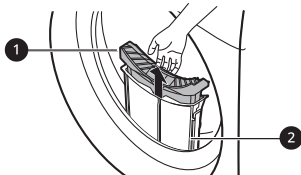

1 Ichki filtr

- Foydalanishdan avval va keyin doimo ichki filtrni tozalang.

2 Tashqi filtr

- Tashqi filtrni 10 marta quritgandan keyin yoki tashqi filtrga tuklar to'planib qolganida tozalang.

Ichki filtrni tozalash

- 1 Ichki filtrni tashqi filtrdan tortib chiqaring va keyin ichki filtrni oching.
 - Uni strelka yo'nalishida bo'shatish orqali filtrni oching.

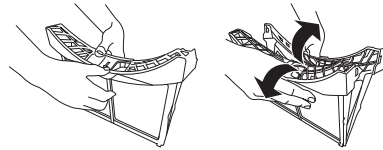

- 2 Avval katta tuklarni tozalang, keyin changyutgichdan foydalanib yoki oqim suvda yuvish orqali qoldiq tuklarni tozalang.

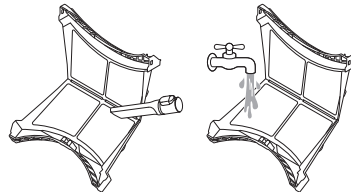

- Agar filtr nam bo'lsa, uni yaxshilab quriting. Bunday qilmaslik jihazdan noxush hidlarning paydo bo'lishiga olib kelishi mumkin.

- 3 Ichki filtrni to'liq quritgandan keyin uning markazidan pastga bosish orqali filtrni yoping.
 - Ichki filtrning chap va o'ng tomonlarining to'g'ri yopilganligiga ishonch hosil qiling.

- 4 Ichki filtrni tashqi filtrga kiriting.

Tashqi filtrni tozalash

- 1 Filtrga kirish atroflaridagi changlar yoki tuklarni olib tashlang.

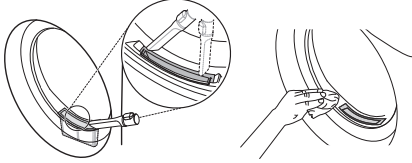

⚠️ DIQQAT

- Tuklar filtr ichiga tushganida bu quritish samaradorligini pasaytirishi va quritish vaqtini oshirishi mumkin.

- 2 Tashqi filtrni tortib chiqaring.

- 3 Ichki filtrni chiqarib oling.

- 4 Tashqi filtrning yuqori qirrasidan mahkam ushlagan holda strelka yo'nalishi bo'ylab bo'shatish orqali tashqi filtrni oching.

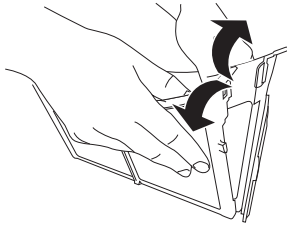

- 5 Changyutgichdan foydalangan holda yoki oqim suvda yuvish orqali qoldiq tuklarni tozalang.

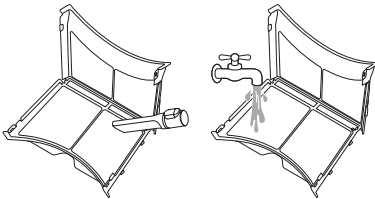

- Agar filtr nam bo'lsa, uni yaxshilab quriting. Bunday qilmaslik jihozdin noxush hidlarning paydo bo'lishiga olib kelishi mumkin.

- 6 Filtrning yon tomonini 1 bosgan holda tashqi filtrni yoping.

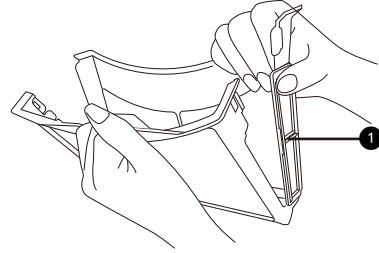

Izoh

- Filtrning yon tomonining to'g'ri yopilganligiga ishonch hosil qiling. Bunday qilmaslik filtrda to'plangan tuklarning jihozga kirishiga olib kelishi va bu quritish samaradorligini pasaytirishi mumkin.

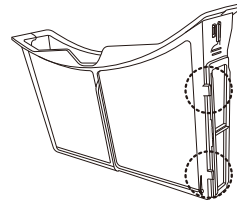

- 7 Ularni yoping va har ikkala tuklar filtrini qaytadan joyiga soling.

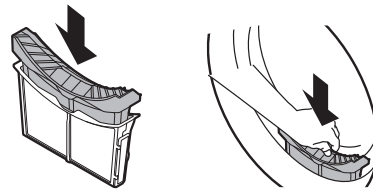

⚠️ DIQQAT

- Tuklar filtri joyiga solinmaganida kirlarni solmang yoki chiqarib olmang. Kirlar filtr solinadigan joyga tushib ketishi va bu jihozning nosozligiga olib kelishi mumkin.

Suv konteynerini bo'shatish

Suv konteynerida kondensatsiyalangan suv yig'iladi.

Har bir foydalanishdan keyin suv konteynerini bo'shatish. Bunday qilmaslik quritish samaradorligiga ta'sir qiladi.

Izoh

- Agar suv konteyneri to'liq bo'lsa, jihoz ishlayotgan vaqtda  belgisi millitlaydi va signal chalinadi. Agar bu tovush chalinmasa, keyingi bir necha soat ichida suv konteyneri bo'shatilishi kerak.
- Konsensatsiyalangan suv to'g'ridan-to'g'ri alohida xarid qilinuvchi chiqarish shlangi orqali chiqarilganida suv konteynerini bo'shatishga ehtiyoj bo'lmaydi.

- 1 Suv konteynerini tortib chiqaring.

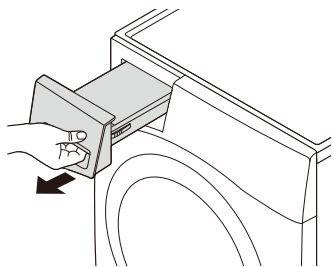

- 2 Suv konteynerini rakovinaga bo'shating.

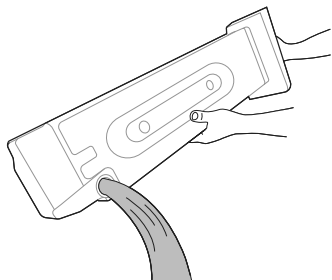

⚠️ DIQQAT

- Kondensatsiyalangan suvni ichmang yoki undan qayta foydalanmang. Bu odamlar va hayvonlar

uchun salomatlik bilan bog'liq muammolarga olib kelishi mumkin.

- 3 Uni jihozga qayta joylashtiring.
 - U joyiga tushgunicha suv konteynerini jihozga surib to'la kiriting.

- 4 Boshlash / To'xtatish tugmasini bosing.

Jihozni davriy ravishda tozalab turish

Namlik sensorini artish

Bu jihoz ishlash vaqtida kiyimlardagi namlik darajasini o'lchaydi, bu sensorning yuzasida to'planib qoladigan qasmoqlarni yo'qotish uchun muntazam ravishda tozalab turilishi kerakligini anglatadi.

Baraban ichidagi sensorlarni arting.

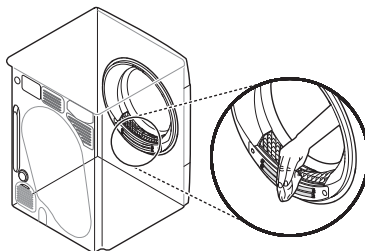

⚠️ DIQQAT

- Namlik sensorini abraziv materiallar bilan artmang. Sensorni quruq dag'al akril gubka bilan arting.

Havo qabul qilish joyidagi Shamollatish panjarasini tozalash

Mos bo'lmagan havo oqimiga olib kelishi mumkin bo'lgan tuklar yoki kir qatlamlarining bo'lmisligi

uchun havo kiritish panjarasini yiliga 3-4 marta changyutgich bilan tozalang.

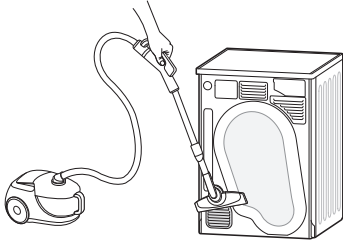

Izoh

- Shamollatish panjarasi orqali iliq havo chiqariladi.
- Boshqa yoqilg'ilar, jumladan ochiq olovlar kabilarinni yoquvchi qurilmalardan gazlarning xonaga qaytib kirishining oldini olish uchun mos xona ventilyatsiyasi bilan ta'minlash zarur.

Qolgan kondensatsiyalangan suvni chiqarib tashlash

Kiyimlarni quritgandan keyin jihoz asosida oz miqdordagi kondensatsiyalangan suv turib qolishi va hidlar chiqishiga olib kelishi mumkin. Jihozdan noxush hidlar chiqishini kamaytirish uchun qolgan suvlarni muntazam ravishda chiqarib turing.

Izoh

- Qolgan suvni yaxshisi uzoq muddatga uydan uzoqda bo'lganingizda chiqarib tashlaganingiz ma'qul, chunki qolgan suv ifloslanadi va hidlar chiqishiga olib keladi.
- Yahshi samaraga erishish uchun yoqimsiz hidlarni tozalashdan oldin qolgan suvni to'kib tashlang.
- Qolgan suv sovuq havoda asosiy chiqarish shlang(lar)ining muzlab qolishiga olib kelishi va quritish samaradorligiga ta'sir qilishi mumkin. Qolgan suvni to'kib tashlash jihozning kutilmaganda muzlab qolishining oldini olishi mumkin.

1 3 daqiqa davomida **Холодный воздух (Sovuq havo)** dasturini ishlatib, keyin esa jihozni o'chiring.

2 Jihoz tagidagi chiqarish trubkasini bo'shating va qolgan suvni chiqarib tashlang.

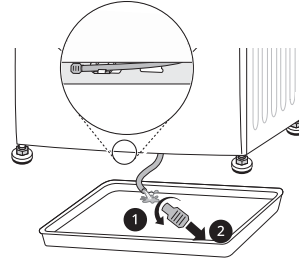

Izoh

- Agar alohida xarid qilinuvchi chiqarish shlangi o'rnatilgan bo'lsa yoki jihoz kir yuvish mashinasining ustiga taxlangan bo'lsa, suv konteyneridan foydalaning.

3 Tiqinni qaytadan chiqarish trubkasiga tiqing va chiqarish trubkasini qaytagan ushlagichiga birlashtiring.

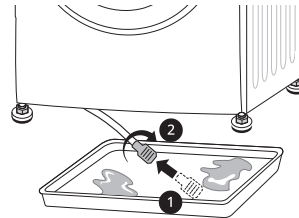

⚠️ DIQQAT

- Trubka ochiq bo'lganida bu suv oqib ketishiga olib keladi. Tiqining to'g'ri yig'ilganligiga ishonch hosil qiling.

Barabanni tozalash xususiyatidan foydalanish

Vaqt o'tishi bilan va foydalana borgani sari jihozda noxush hidlar hosil bo'lishi va ular quritilganidan

UZ 38 TEXNIK XIZMAT KO'RSATISH

keyin kiyimlaringizga o'tirib qolish mumkin. Ushbu holat tozalash funksiyasidan muntazam tarzda foydalanib turish jihozdin chiqadigan noxush hidlarni kamaytirishga yordam beradi.

⚠️ DIQQAT

- Jihozdagi barcha kirlarni chiqarib oling.

1 Suv konteynerini tortib chiqaring, undagi kondensatsiyalangan suvni to'kib tashlang va suv konteynerini qayta jihozga soling.

2 Jihozni yoqing.

3 **Очистка барабана (Barabanni tozalash)** tugmasini bosing.

4 **Бoshlash / To'xtatish** tugmasini bosing.

- Bu funksiyaning ishlash jarayoni taxminan 3 soat davom etadi.



5 Funksiyaning ishlashi yakunlanganidan keyin suv konteynerini bo'shating.

Izoh

- Alohida xarid qilinuvchi drenaj shlangi o'rnatilganida suv konteynerini bo'shatishga ehtiyoj qolmaydi.

6 Qolgan har qanday hidlarni yo'qotish uchun jihozni yetarli darajadagi havo aylanishi bilan ta'minlash uchun quritish mashinasi eshigini oching.

⚠️ OGOHLANTIRISH

- Xavfsizlikni ta'minlash maqsadida bolalar va hayvonlarning jihoz ichiga kirishiga yo'l

qo'ymang. Bu jihozga zarar yetishi yoki shikastlanishga olib kelishi mumkin.

Kondensatorni tozalash xususiyatidan foydalanish

Jihoz ishlatish vaqtida kirlardan kondensatsiyalangan suvdan foydalanib kondensatsiya yuzasida to'planib qolgan tuklarni avtomatik tarzda yuvib tashlaydi. Biroq agar uni tez-tez tozalamoqchi bo'lsangiz, kondensatorni qo'lda tozalashingiz mumkin.

⚠️ DIQQAT

- Jihozdagi barcha kirlarni chiqarib oling.

1 Suv konteynerini chiqarib oling va uni bo'shating.

2 1,5 litr toza suvni suv konteyneri bo'lmasi kirishiga sekin quyning. Keyin bo'sh suv konteynerini bo'lмага qayta soling.

- Suvni tez quyimgan, u sachrab ketadi.
- Bo'lмага 1,5 litrdan ortiq suv quyish suvning orqaga oqib ketishiga olib keladi.

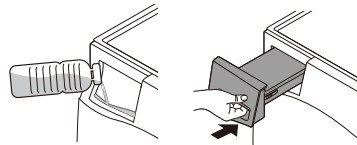

3 Jihozni yoqing.

4 **Очистка конденсатора (Konditsatorni tozalash)** tugmasini 3 soniya bosib turing.



- 5** Kondensatorni tozalashni boshlash uchun **Boshlash / To'xtatish** tugmasini bosing.
- Kondensatorni tozalash 1 soat davom etadi.

- 6** Tozalash yakunlanganidan keyin suv konteynerini bo'shating.

Izoh

- Alohida xarid qilinuvchi drenaj shlangi o'rnatilganida suv konteynerini bo'shatishga ehtiyoj qolmaydi.

- 7** Tozalash yakunlanganidan keyin barabanni yaxshilab quritish uchun jihozni yetarli darajada havo aylanishi bilan ta'minlash uchun quritish mashinasining eshigini ochib qo'ying.

⚠ OGOHLANTIRISH

- Xavfsizlikni ta'minlash maqsadida bolalar va hayvonlarning jihoz ichiga kirishiga yo'l qo'ymang. Bu jihozga zarar yetishi yoki shikastlanishga olib kelishi mumkin.

Past harorat sharoitlarida parvarish

Agar atrofdagi harorat juda past bo'lsa, jihoz ichidagi kondensatsiyalangan suv muzlab qolishi va jihozning ishlashiga ta'sir qilishi mumkin. Kondensatsiyalangan suv muzlab qolganida quyidagi ko'rsatmalarni bajargan holda jihozingizdagi muzni eriting.

Izoh

- Jihoz ichidagi kondensatsiyalangan suv muzlab qolganida displeyda $\square E$ yoki ك belgisi ko'rsatiladi.

Aksessuarlarni muzdan tushirish

Alohida sotib olinuvchi drenaj shlangi hollarida

- Alohida sotib olinuvchi drenaj shlangini 60 °C li issiq suv shimdirilgan sochiq bilan o'rang.

Suv konteyneri hollarida

- Suv konteynerini 60 °C li issiq suvga botiring.

Jihoz ichidagi muzni eritish

Eritish rejimini ishga tushirish

- 1** Jihozni yoqing va **Время - (Vaqt -)** tugmasini 3 soniya bosib turing.
- Eritish rejimi yoqilganida hisoblangan eritish vaqti (3 soat) va $\square E$ displeyda ko'rsatiladi.

Izoh

- Eritish rejimini yoqish uchun boshqaruv panelidagi faqat **Время - (Vaqt -)** tugmasi bosiladi.
- Eritish rejimi yoqilganida faqat **Quvvat va Boshlash / To'xtatish** tugmalari ishlaydi.
- Eritish vaqtini qo'lda o'zgartirishga ruxsat berilmaydi.
- Eritish rejimini o'chirib qo'yish uchun jihozni o'chiring.

- 2** Eritish rejimini ishga tushirish uchun **Boshlash / To'xtatish** tugmasini bosing.

- Haqiqiy eritish vaqti o'rnatish joyi va jihoz atrofidagi harorat kabi o'rnatish muhitiga bog'liq ravishda farq qiladi.
- Eritish bajarib bo'linganidan keyin signal chalinadi va $\square E$ yonadi.

- 3** Kirlarni odatdagidek quriting.

Jihoz ichidagi muzni qo'lda eritish

- 1** Quritgich eshigini oching va ichki hamda tashqi filtrlarni tortib chiqaring.

- 2** Tuklar filtri bo'linmasiga 60 °C li 1,5 litr issiq suv quyung va keyin har ikkala tuklar fitrini qaytarib joyiga soling.

⚠ DIQQAT

- Bo'lmaga 1,5 litrdan ortiq suv quyish suvning orqaga oqib ketishiga olib keladi.
- 60 °C dan issiqroq suv quyish jihozning nosozliklariga yoki kuyishiga olib keladi.

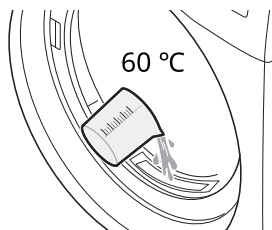

3 Jihozni yoqing va **Хлопок (Пахта)** dasturini 30 soniya ishlatting. Keyin 30 daqiqa kuting.

4 Yana **Хлопок (Пахта)** dasturini ishlatting. Jihozni ishlatgandan keyingi 10 daqiqa ichida **⏻** xabarining ko'rsatilishi yoki **🔥** ning yonishi yoki yonmasligini tekshiring.

- **⏻** xabari yoki **🔥** ikonkasi ko'rsatilganida 2-qadamga o'ting va jarayonni qaytadan bajaring.
- Eritish bajarilganida displeyda hech narsa ko'rsatilmaydi.

5 Kirlarni odatdagidek quriting.

NOSOZLIKLARNI BARTARAF ETISH

Jihozdan foydalanishda xatoliklar va nosozliklar yuzaga kelishi mumkin. Quyida keltirilgan jadvallarda nosozliklar va xatoliklar yuzaga kelishi ehtimoliy sabablari va ularni bartaraf qilish bo'yicha tavsiyalar keltirilgan. LG Electronics kompaniyasi xizmat ko'rsatish markaziga murojaat qilish uchun sarflanadigan vaqtni tejash va xarajatlarni kamaytirish maqsadida quyidagi jadvaldagi ma'lumotlar bilan diqqat bilan tanishib chiqing.

Mijozlarni qo'llab quvvatlash markaziga qo'ng'iroq qilishdan avval

Sizning kir yuvish mashinangiz muammolar boshlanishidanoq ularni aniqlash va ularga tashxis qo'yish maqsadida avtomatik xatoni kuzatish tizimi bilan jihozlangan. Agar mashina to'g'ri ishlamasa yoki umuman ishlamasa, LG Electronics Mijozlarni qo'llab quvvatlash markaziga qo'ng'iroq qilishdan oldin quyidagilarni tekshiring:

Xato haqidagi xabarlar

| Alomatlari | Mumkin bo'lgan sababi va yechimi |
|---|---|
| dE ESHİK XATOSI | Jihoz ishlayotgan vaqtda eshik ochilgan yoki jihoz eshigi to'g'ri yopilgan holda ishlatilayapti. <ul style="list-style-type: none"> Eshikni to'liq yoping. dE ikonkasi yo'q bo'lmasa, servisga qo'ng'iroq qiling. |
| dE4 ESHİK XATOSI | Eshik pereklyuchatelini aniqlash to'g'ri ishlamayapti. <ul style="list-style-type: none"> Quvvat shnuri vilkasini rozetkadan uring va xizmat ko'rsatish markaziga qo'ng'iroq qiling. |
| EE 1 / EE2 HARORAT XATOSI | Harorat sensori noto'g'ri ishlayapti. <ul style="list-style-type: none"> Quvvat shnuri vilkasini rozetkadan uring va xizmat ko'rsatish markaziga qo'ng'iroq qiling. |
| F1 HARORAT XATOSI | Baraban ichidagi harorat to'satdan ko'tarilib ketdi. <ul style="list-style-type: none"> Quvvat shnuri vilkasini rozetkadan uring va xizmat ko'rsatish markaziga qo'ng'iroq qiling. |
| LE 1 DVIGATELNING QULFLANISHI XATOSI | Motor to'satdan ishlashdan to'xtadi. <ul style="list-style-type: none"> Kiyimlar miqdorining maksimal yuklanish miqdoridan ortiq emasligini tekshiring. Quvvat shnuri vilkasini rozetkadan uring va xizmat ko'rsatish markaziga qo'ng'iroq qiling. |
| LE2 / RE KOMPRESSOR XATOSI | Kompressor to'satdan ishlashdan to'xtadi. <ul style="list-style-type: none"> Quvvat shnuri vilkasini rozetkadan uring va xizmat ko'rsatish markaziga qo'ng'iroq qiling. |

UZ 42 NOSOZLIKLARNI BARTARAF ETISH

| Alomatlari | Mumkin bo'lgan sababi va yechimi |
|--|---|
| QE SUV CHIQRISH NASOSI XATOSI | Suv chiqarish nasosi motori noto'g'ri ishlayapti. <ul style="list-style-type: none"> Quvvat shnuri vilkasini rozetkadan uzing va xizmat ko'rsatish markaziga qo'ng'iroq qiling. |
| | O'rnatiladigan joydagi atrof harorati nol darajadan past. <ul style="list-style-type: none"> O'rnatish uchun tavsiya qilinadigan atrof harorati 5 - 35 °C dan iborat. |

Ishlatish

| Alomatlari | Mumkin bo'lgan sababi va yechimi |
|--|---|
| Jihoz yonmayapti. | Elektr shnuri rozetkaga noto'g'ri ulangan. <ul style="list-style-type: none"> Elektr shnurining yerga ulangan, jihoz yorlig'ida ko'rsatilgan kuchlanishga mos bo'lgan rozetkaga mahkam ulanganligiga ishonch hosil qiling. |
| | Uydagi saqlagich erib ketgan, zanjir uzgich ishga tushgan yoki elektr ta'minotida uzilish yuz bergan. <ul style="list-style-type: none"> Avtomatik uzgichni yoqing yoki saqlagichni almashtiring. Saqlagich quvvatini oshirmang. Agar muammo tizimning o'ta yuklanganligi tufayli bo'lsa, malakali elektrikka ta'mirlating. |
| Jihoz isimayapti. | Uydagi saqlagich erib ketgan, zanjir uzgich ishga tushgan yoki elektr ta'minotida uzilish yuz bergan. <ul style="list-style-type: none"> Avtomatik uzgichni yoqing yoki saqlagichni almashtiring. Saqlagich quvvatini oshirmang. Agar muammo tizimning o'ta yuklanganligi tufayli bo'lsa, malakali elektrikka ta'mirlating. |
| Suv sizib chiqmoqda. | Suv konteyneri shlangi yoki alohida xarid qilinuvchi suv chiqarish shlangi to'g'ri ulanmagan. <ul style="list-style-type: none"> Suv konteyneri shlangi yoki alohida xarid qilinuvchi suv chiqarish shlangini to'g'ri ulang. |
| | Kiyimlar yoki yot jismlar eshikka qisilib qolgan holda eshik yopilgan. <ul style="list-style-type: none"> Jihozdan foydalanishdan avval kiyimlar yoki yot jismlarning eshikka qisilib qolmaganligini tekshiring. Agar suv uzluksiz oqib tursa, LG Electronics Mijozlarga ma'lumotlar berish markaziga murojaat qiling. |
| Quritish sikli yakunlanganidan keyin jihoz o'zicha ishga tushayapti va to'xtab turayapti. | Bu g'ijimlarga qarshi opsiyaning ishlash usulidir. <ul style="list-style-type: none"> G'ijimlarga qarshi opsiyaning o'rnatilganligiga ishonch hosil qiling. Bu opsiya quritish siklidan keyin darhol chiqarib olinmagan kiyimlarda g'ijimlarning paydo bo'lishining oldini olish uchun mo'ljallangan. Bu opsiya o'rnatilganida jihoz 10 soniya ishlaydi va 5 soniya to'xtab turadi. Bu opsiya 2 soatgacha ishlaydi. |

Samaradorlik

| Alomatlari | Mumkin bo'lgan sababi va yechimi |
|--|--|
| <p>Kiyimlarning qurishi juda uzoq vaqtni olayпти.</p> | <p>Yuklanish mos tarzda tartiblanmagan.</p> <ul style="list-style-type: none"> Og'ir buyumlarni yengil buyumlardan ajrating. Kattaroq va og'irroq buyumlarni quritish uzoqroq vaqtni oladi. Yuklanmadagi og'ir buyumlar bilan aralashtirilgan yengil buyumlar sensorni chalgitishi mumkin, chunki yengil buyumlar tezroq quriydi. |
| | <p>Og'ir buyumlarning katta yuklanmasi.</p> <ul style="list-style-type: none"> Og'ir matolarning qurishi uzoqroq vaqtni oladi, chunki ular namlikni saqlab qolishga moyildir. Katta va og'ir matolar uchun qurish vaqtlarini qisqartirish va uyg'unlashtirishga yordam berish uchun bu buyumlarni uyg'un o'lchamdagi kichikroq yuklanmalarga ajrating. |
| | <p>Jihozning boshqaruvlari to'g'ri o'rnatilmagan.</p> <ul style="list-style-type: none"> O'zingiz quritayotgan yuklanma turiga mos bo'lgan boshqaruv sozlamalaridan foydalaning. Ayrim yuklanmalar to'g'ri qurishi uchun quritish darajasi sozlamasini sozlashni talab qilishi mumkin. |
| | <p>Tuklar filtri tozalashni talab qiladi.</p> <ul style="list-style-type: none"> Har bir sikldan keyin tuklar filtrini chiqarib oling. Tuklar chiqarib olingan holda uning tiqilib qolmaganligi yoki kirlanmaganligini ko'rish uchun tuklar filtrini yorug'likka tuting. Ko'p miqdorda tuklar hosil qiluvchi ayrim yuklanmalar, masalan, vanna sochiqlari bilan siklni to'xtatib turish va sikl davomida filtrni tozalash talab qilinishi mumkin. |
| | <p>Uydagi saqlagich erib ketgan, zanjir uzgich ishga tushgan yoki elektr ta'minotida uzilish yuz bergan.</p> <ul style="list-style-type: none"> Avtomatik uzgichni yoqing yoki saqlagichni almashtiring. Saqlagich quvvatini oshirmang. Agar muammo tizimning o'ta yuklanganligi tufayli bo'lsa, malakali elektrikka ta'mirlating. |
| | <p>Jihoz ortiqcha yuklangan.</p> <ul style="list-style-type: none"> Yaxshiroq quritish unumdorligi va samaradorlikka erishish uchun o'ta katta kirlarni kichikroq kirlarga bo'ling. |
| | <p>Jihozga kir kam yuklangan.</p> <ul style="list-style-type: none"> Agar siz juda oz kirlarni quritayotgan bo'lsangiz, to'g'ri quritish harakatini kafolatlash uchun bir nechta qo'shimcha buyumlarni qo'shing. Agar kirlar juda oz bo'lsa va siz Sensorli quritish dasturlaridan foydalanayotgan bo'lsangiz, elekton boshqaruv kirlarning quruqlik darajasini to'g'ri aniqlay olmasligi va tezda o'chishi mumkin. Vaqtli quritish dasturlaridan foydalaning yoki kirga bir necha nam kiyimlardan qo'shing. |

UZ 44 NOSOZLIKLARNI BARTARAF ETISH

| Alomatlari | Mumkin bo'lgan sababi va yechimi |
|---|--|
| Quritish vaqti uyg'un emas. | <p>Issiqlik sozlamalari, yuklanma hajmi yoki kiyimlarning namligi uyg'un emas.</p> <ul style="list-style-type: none"> Foydalaniladigan issiqlik (elektr), yuklanma hajmi, mato turi, kiyimlarning namlik darajasi va tuklar filtriga bog'liq ravishda yuklanma uchun quritish vaqti o'zgarib turadi. Hattoki jihozdagi muvozanatlanmagan yuklanma ham yaxshi siqmaslikka olib kelishi, bu esa quritish uzoqroq vaqtni oladigan nam kiyimlarga olib keladi. |
| Kiyimlarda yog' yoki kir dog'lari qolayapti. | <p>Mato yumshatgichdan noto'g'ri foydalanilgan.</p> <ul style="list-style-type: none"> Jihozda quritiladigan kiyimlarni yuvganda mato yumshatgich ishlab chiqaruvchisi tomonidan tavsiya qilingan miqdordagi mato yumshatgichdan foydalaning. |
| | <p>Kir va toza kiyimlar birgalikda quritilayapti.</p> <ul style="list-style-type: none"> Quritish mashinasida faqat toza buyumlarni quritish uchun foydalaning. Kir kiyimlardagi kirlanishlar o'sha yoki keyingi yuklanishlarda toza kiyimlarga o'tishi mumkin. |
| | <p>Kiyimlar jihozga joylanishidan avval to'g'ri tozalanmagan yoki chayilmagan.</p> <ul style="list-style-type: none"> Quritilgan kiyimlardagi dog'lar yuvish jarayonida ketmagan dog'lar bo'lishi mumkin. Kiyimlarning kir yuvish mashinangiz va kir yuvish vositasi uchun ko'ratmalarga ko'ra to'liq tozalanganligi yoki chayilganligiga ishonch hosil qiling. Ayrim ketkazish qiyin bo'lgan kirlanishlar yuvishdan avval dastlabki ishlov berishni talab qilishi mumkin. |
| Kiyimlar g'ijimlangan. | <p>Kiyimlar haddan tashqari uzoq quritilgan (ortiqcha quritilgan).</p> <ul style="list-style-type: none"> Kiyimlar yuklanmasini ortiqcha quritib yuborish kiyimlarning g'ijimlanishiga olib kelishi mumkin. Qisqaroq quritish vaqtini sinab ko'ring. |
| | <p>Kiyimlar sikl yakunlanganidan keyin juda uzoq vaqt jihozda qoldirilgan.</p> <ul style="list-style-type: none"> Без складок (Buklanishlarsiz) opsiyasidan foydalaning. |
| Kiyimlar torayyapti. | <p>Kiyimlarga qarov ko'rsatmalariga amal qilinmayapti.</p> <ul style="list-style-type: none"> Kiyimlaringizning torayishining oldini olish uchun matolarga qarov ko'rsatmalarini ko'ring va ularga amal qiling, Ayrim matolar yuvilganida tabiiy tarzda qisqaradi. Boshqa matolarni yuvish mumkin, biroq jihozda quritilganda qisqaradi. Past issiqlik yoki issiqliksiz sozlamadan foydalaning. |

| Alomatlari | Mumkin bo'lgan sababi va yechimi |
|--|---|
| <p>Kiyimlarda tuklar qolayapti.</p> | <p>Tuklar filtri to'g'ri tozalanmagan.</p> <ul style="list-style-type: none"> • Har bir sikldan keyin tuklar filtrini chiqarib oling. Tuklar chiqarib olingan holda uning tiqilib qolmaganligi yoki kirlanmaganligini ko'rish uchun tuklar filtrini yorug'likka tuting. Agar u kirlangan bo'lib ko'rinrsa, tozalash ko'rsatmalarini bajaring. Ko'p miqdorda tuklar hosil qiluvchi ayrim yuklanmalar bilan sikl davomida filtrni tozalash talab qilinishi mumkin. |
| | <p>Kiyimlar turlarga to'g'ri ajratilmagan.</p> <ul style="list-style-type: none"> • Ayrim matolar tuklar chiqaruvchilardir (masalan, oq paxatli sochiq) va ular tuk ushlab qoluvchilar bo'lgan boshqa kiyimlardan (masalan, qora zig'ir matosidan shimlar) alohida quritilishi kerak. |
| | <p>Jihoz ortiqcha yuklangan.</p> <ul style="list-style-type: none"> • O'ta katta kirlarni quritish uchun kichikroq kirlarga bo'ling. |
| | <p>Cho'ntaklarda qoldirilgan to'qima, qog'oz kabilar.</p> <ul style="list-style-type: none"> • Kiyimlarni quritishdan avval ularning cho'ntaklarini yaxshilab tekshiring. |
| <p>Quritgandan keyin kiyimlardagi ortiqcha statika.</p> | <p>Kiyimlar haddan tashqari uzoq vaqt quritilgan (ortiqcha quritilgan).</p> <ul style="list-style-type: none"> • Kiyimlarni ortiqcha quritish statik elektr tokining hosil bo'lishiga olib kelishi mumkin. Sozlamalarni sozlang va qisqaroq quritish vaqtidan foydalaning yoki Sensorli quritish dasturlaridan foydalaning. |
| | <p>Sintetika, g'ijim bo'lmaydigan yoki sintetik aralashma materiallarni quritish.</p> <ul style="list-style-type: none"> • Bu matolar statik elektr toki hosil qilishga ko'proq moyildirlar. Mato yumshatgichdan foydalanib ko'ring yoki qisqaroq Vaqtli quritish vaqti sozlamalaridan foydalaning. |
| <p>Sensorli quritish dasturidan keyin kiyimlarda nam dog'lar qolayapti.</p> | <p>Yuviladigan kirlar juda katta yoki juda kichkina. Adyol yoki komforter kabi bitta katta buyum.</p> <ul style="list-style-type: none"> • Agar buyumlar juda zich yoki juda bo'sh qadoqlangan bo'lsa, sensor kirlarning quruqlik darajasini aniqlashda muammoga duch kelishi mumkin. Juda kichkina kirlar uchun Vaqtli quritish dasturidan foydalaning. • Adyollar yoki komforterlar kabi katta, hajmdor buyumlar matolarning zich to'piga o'ralib olishlari mumkin. Tashqi qatlamlar quriydi va sersorlarda ro'yxatga olinadi, ichki qatlamlar esa nam holda qoladi. Bitta hajmdor buyumni quritganda siklni bir yoki ikki marta to'xtatib turish va buyumlarni yoyish va nam joylarini ko'rish uchun qayta joylashtirish yordam berishi mumkin. • Sensorli quritish dasturi yakunlanganidan keyin juda katta kirlardagi bir nechta nam qolgan buyumlarni yoki katta buyumdagi bir nechta nam nuqtalarni quritish uchun tuklar qopqonini bo'shating, keyin buyum(lar)ni quritishni yakunlash uchun Vaqtli quritish dasturini o'rnating. |

Hidlar

| Alomatlari | Mumkin bo'lgan sababi va yechimi |
|--------------------------------------|---|
| <p>Jihozda hidlar mavjud.</p> | <p>Jihozdan ilk marta foydalanayapsizmi?</p> <ul style="list-style-type: none"> • Bu hid jihazning ichiga biriktirilgan rezina materialdan chiqadi. Bunday hid rezina hididir va u jihazdan bir necha marta foydalanilganidan keyin o'z-o'zidan yo'qoladi. <p>Foydalanish vaqtida hid chiqayotganini sezayapsizmi?</p> <ul style="list-style-type: none"> • Kir yuvganda kir yuvish vositasidan ishlab chiqaruvchi tavsiyalariga ko'ra foydalaning. Agar kir yuvish vositasidan tavsiyaga amal qilmagan holda ko'p foydalansangiz, erimagan kir yuvish vositasi kirlarga o'tirib qolishi va hidlar chiqishiga olib kelishi mumkin. • Agar kirlar qutirgandan keyin jihazda yoki yuvgandan keyin kir yuvish mashinasida qoldirilsa, ular hid chiqarishi mumkin. Kirlarni quritgandan yoki yuvgandan keyinoq darhol chiqarib oling. • Kir yuvish mashinasidan ham shunday hid chiqayotganligini tekshiring. Agar shunday bo'lsa, kir yuvosh mashinasining foydalanuvchi qo'llanmasiga amal qilgan holda kir yuvish mashinasi barabanini tozalang. • Har ikkala tuklar filtrlarini doimo toza saqlang. Agar quritgandan keyin tuklar filtrida qoldiqlar qolsa, bu hidlar chiqishiga olib kelishi mumkin. Tozalagandan keyin tuklar filtrini yaxshilab quring. • Noxush hidlarni ketkazish va kondensorni tozalash TEXNIK XIZMAT KO'RSATISH bo'limiga qaragan holda muntazam tarzda bajarib turilishi kerak. |

Wi-Fi

| Alomatlari | Mumkin bo'lgan sababi va yechimi |
|--|--|
| Uy jihozingiz va smartfoningiz Wi-Fi tarmoqqa ulanmagan. | <p>Siz ulanishga harakat qilayotgan Wi-Fi paroli xato.</p> <ul style="list-style-type: none"> Smartfoningizga ulangan Wi-Fi tarmoqni toping va uni o'chirib yuboring, so'ng jihozingizni LG ThinQ ilovasida ro'yxatdan o'tkazing. |
| | <p>Smartfoningizda Mobil internet yoqilgan.</p> <ul style="list-style-type: none"> Smartfoningizda Mobil internetni o'chiring va Wi-Fi tarmoqdan foydalangan holda jihozingizni ro'yxatdan o'tkazing. |
| | <p>Simsiz tarmoq nomi (SSID) xato o'rnatilgan.</p> <ul style="list-style-type: none"> Simsiz tarmoq nomi (SSID) inglizcha harflar va raqamlar birikmasidan iborat bo'lishi lozim. (Maxsus belgilarni ishlatmang) |
| | <p>Router chastotasi 2,4 GGs emas.</p> <ul style="list-style-type: none"> Router faqat 2,4 GGs chastotada ishlaydi. Simsiz routerni 2.4 GGs chastotaga sozlang va jihozingizni simsiz routerga ulang. Router chastotasini tekshirish uchun Internet xizmati provayderingizga yoki routingingizni ishlab chiqargan kompaniyaga murojaat qiling. |
| | <p>Jihoz va simsiz router orasidagi masofa juda uzoq.</p> <ul style="list-style-type: none"> Agar jihoz va simsiz router orasidagi masofa juda uzoq bo'lsa, signal kuchsiz bo'lishi va ulanish to'g'ri yo'lga qo'yilmasligi mumkin. Routingingizni jihozga yaqinroq joyga o'rnatish. |

Qo'shimcha ma'lumotlar

Ishlab chiqarish sanasi

Ishlab chiqarish sanasi jihozning yon tomonidagi mahsulotning pasport yorliqchasiga joylashtirilgan.

Sana formati: oo/yyyy

Sertifikatlash haqidagi ma'lumotlar

Jihozingiz uchun sertifikat raqami, amal qilish muddati kabi har qanday sertifikatlash haqidagi ma'lumotlarni LG Mijozlarga xizmat ko'rsatish xizmatiga qo'ngiroq qilish orqali bepul olishingiz mumkin.

Izoh

Izoh

