

# **Weissgauff**

## **Стиральная машина**

### **WM 4606 Steam**

#### **Руководство по эксплуатации**

**Перед использованием внимательно прочтите и изучите данное руководство.  
Соблюдайте правила техники безопасности при работе с устройством.**

## ОГЛАВЛЕНИЕ

ИНФОРМАЦИЯ ПО ТЕХНИКЕ БЕЗОПАСНОСТИ.....	3
МЕРЫ ПРЕДОСТОРОЖНОСТИ И ОБЩИЕ РЕКОМЕНДАЦИИ.....	4
ОПИСАНИЕ СТИРАЛЬНОЙ МАШИНЫ .....	6
УСТАНОВКА.....	7
ПЕРЕД ПЕРВЫМ ЦИКЛОМ СТИРКИ.....	15
ПОДГОТОВКА К СТИРКЕ .....	15
ПРОГРАММЫ .....	19
НАСТРОЙКИ ПРОГРАММ И ФУНКЦИИ .....	21
ОЧИСТКА И ОБСЛУЖИВАНИЕ.....	25
УСТРАНЕНИЕ НЕИСПРАВНОСТЕЙ.....	27
ТЕХНИЧЕСКАЯ ИНФОРМАЦИЯ.....	31

## **ИНФОРМАЦИЯ ПО ТЕХНИКЕ БЕЗОПАСНОСТИ**

1. Производитель оставляет за собой право вносить любые изменения и улучшения в конструкцию и комплектацию прибора без предварительного уведомления.
2. Перед началом эксплуатации Вашей новой стиральной машины внимательно прочитайте данную инструкцию и сохраните её для дальнейшего использования. Если Вы случайно её потеряли, обратитесь в службу поддержки для получения электронной копии или печатной копии.
3. Пожалуйста, убедитесь, что розетка надёжно заземлена, подключение к источнику водоснабжения является надёжным.
4. Этот прибор не предназначен для использования лицами (включая детей) с ограниченными физическими, сенсорными или умственными способностями или с недостатком опыта или знаний, за исключением случаев, когда они находятся под наблюдением или проинструктированы относительно использования прибора со стороны лица, ответственного за их безопасность.
5. Данное устройство может быть использовано детьми в возрасте от 8 лет и старше, а также лицами с ограниченными физическими, сенсорными или умственными способностями или с недостатком опыта и знаний, только если они находятся под присмотром или получили инструкции по безопасному использованию устройства и понимают опасности, связанные с его эксплуатацией. Не позволяйте детям играть с прибором. Чистка и пользовательское техобслуживание не должны производиться детьми без присмотра.
6. Дети должны находиться под присмотром, чтобы убедиться, что они не играют с прибором.
7. В случае, если шнур питания поврежден, он должен быть заменен специалистом авторизованного сервисного центра Weissgauff во избежание возникновения опасности.
8. Следует использовать новые шланги, поставляемые с прибором; старые шланги не подлежат повторному использованию.
9. Для приборов с вентиляционными отверстиями в основании. Не устанавливайте прибор на ковёр или ковровое покрытие. Ковёр не должен заслонять отверстия.
10. Дети младше 3 лет должны не подпускаться к прибору, за исключением случаев, когда они находятся под постоянным наблюдением.
11. Максимально допустимое давление воды на входе, 1 МПа, для приборов, предназначенных для подключения к водопроводу. Минимально допустимое давление воды на входе, 0.1 МПа, это необходимо для правильной работы прибора.
12. Максимальная вместимость при стирке составляет 6 кг.
13. Прибор предназначен только для частного бытового использования.

## МЕРЫ ПРЕДОСТОРОЖНОСТИ И ОБЩИЕ РЕКОМЕНДАЦИИ

### Упаковка



Упаковочный материал полностью пригоден для вторичной переработки и помечен символом переработки. При утилизации упаковочных материалов соблюдайте действующие местные правила.

### Утилизация упаковки и утилизация использованных стиральных машин

- Стиральная машина изготовлена из материалов, подлежащих повторному использованию. Она должна быть утилизирована в соответствии с действующими местными правилами утилизации отходов.
- Перед утилизацией отсоедините изделие от электросети, вынув вилку кабеля питания из розетки, удалите все остатки моющего средства, сломайте дверной крючок и отрежьте кабель питания, чтобы стиральная машина стала непригодной для использования.
- Это устройство имеет маркировку в соответствии с Европейской директивой об Отходах Электрического и Электронного Оборудования (WEEE). Убедившись в правильной утилизации этого продукта, Вы сможете предотвратить возможные негативные последствия для окружающей среды и здоровья человека и животных, которые, в противном случае, могут быть вызваны неправильным обращением с отходами этого продукта.

Символ на продукте или в документах, сопровождающих продукт, указывает на то, что данный прибор нельзя рассматривать как бытовые отходы. Вместо этого он должен быть передан в соответствующий пункт сбора для переработки электрического и электронного оборудования. Утилизация должна осуществляться в соответствии с местными экологическими нормами утилизации отходов. Для получения более подробной информации об обращении, утилизации и переработке этого продукта, пожалуйста, обратитесь к местным властям или в службу по вывозу и утилизации отходов.



### Расположение и окружающее пространство

- Стиральная машина должна быть установлена только в закрытых помещениях. Установка в ванной комнате или других местах с влажным воздухом не рекомендуется.
- Не храните и не используйте легковоспламеняющиеся вещества рядом с прибором.

### Техника безопасности

- Не оставляйте прибор включенным (со вставленной в розетку вилкой шнура питания), когда он не используется. Никогда не подключайте и не отключайте питание от электросети, если Ваши руки мокрые.
- Перекрывайте кран.

- Перед любой очисткой и техническим обслуживанием выключите стиральную машину и отсоедините её от электросети, вынув вилку кабеля питания из розетки.
- Очищайте внешнюю часть стиральной машины влажной тканью. Не используйте абразивные моющие средства.
- Никогда не открывайте дверцу с применением силы и не используйте её как ступеньку.
- Этот прибор не предназначен для использования лицами (включая детей) с ограниченными физическими, сенсорными или умственными способностями или с недостатком опыта или знаний, за исключением случаев, когда они находятся под наблюдением или проинструктированы относительно использования прибора со стороны лица, ответственного за их безопасность.
- Дети должны находиться под присмотром, чтобы убедиться, что они не играют с прибором. Детям нельзя позволять играть с прибором или забираться в барабан.
- При необходимости кабель питания может быть заменен идентичным, полученным в авторизованном сервисном центре. Замена кабеля питания должна выполняться только квалифицированным специалистом авторизованного сервисного центра Weissgauff.
- У купленного Вами продукта нет специальной программы стирки водонепроницаемых вещей, таких как дождевики, велосипедные чехлы, лыжные штаны или водонепроницаемые чехлы. Пожалуйста, не стирайте эти изделия и не отжимайте их в стиральной машине.

# ОПИСАНИЕ СТИРАЛЬНОЙ МАШИНЫ

## Внешний вид

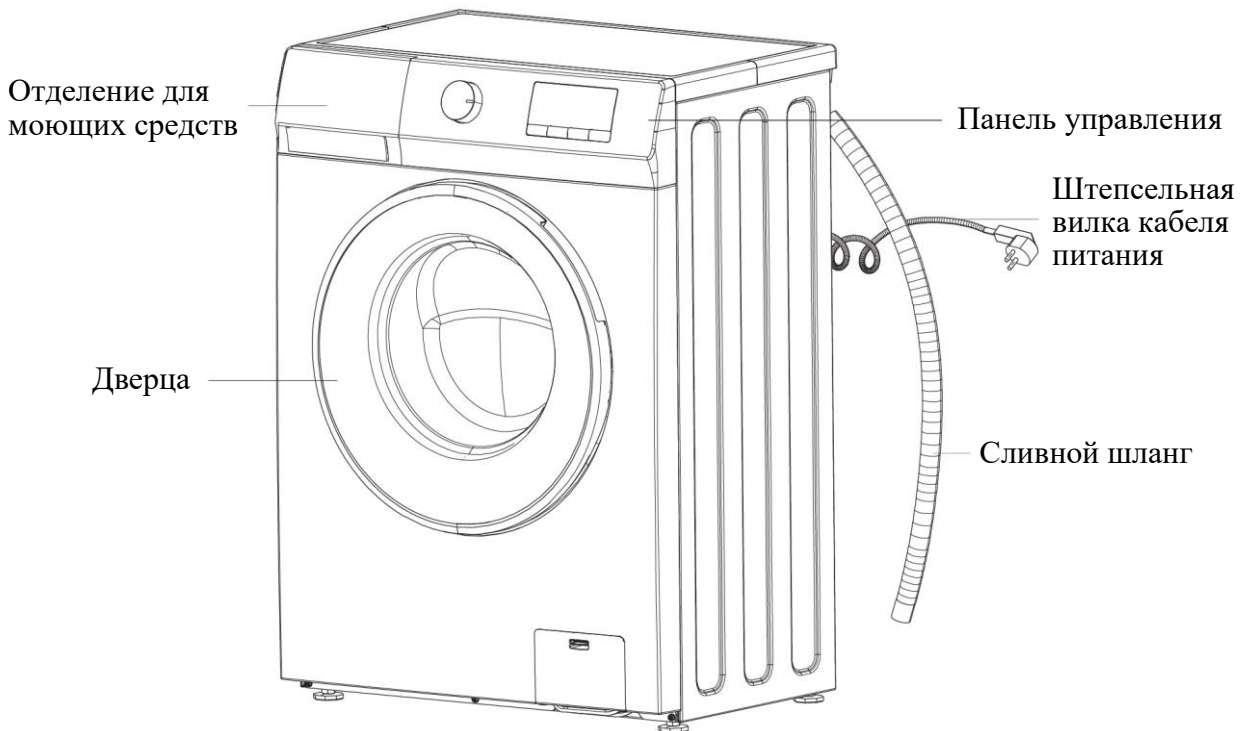

Дизайн и внешний вид устройства представлены для наглядности и могут отличаться в реальной модели.

## Комплектация

Руководство пользователя по эксплуатации, гарантийный талон

А



Заливной шланг подачи воды

С



4 пластиковые заглушки

В



«U»-образное колено (опционально)

Д

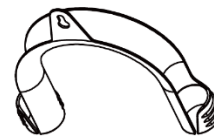

## Панель управления

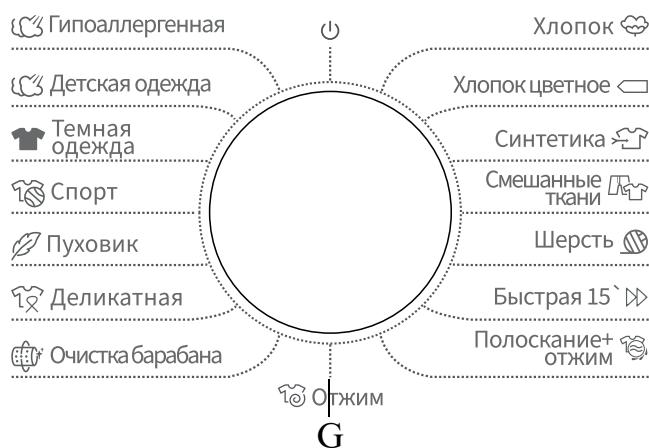

- A. Кнопка «Старт/Пауза»
- B. Кнопка «Функции»
- C. Блокировка от детей
- D. Кнопка «Отжим»
- E. Отсрочка старта
- F. Кнопка «Темпер.»
- G. Селектор выбора программ

## УСТАНОВКА

### Выбор подходящего места установки



Не размещайте изделие на полу, не обладающем достаточной прочностью, чтобы выдержать нагрузку.

Не устанавливайте изделие в местах, где есть риск замерзания.

Не перемещайте прибор, поднимая его за рабочую поверхность.

### Внимание:

1. Подготовка места и внутренней электропроводки, водопровода и отвода отработанных вод на месте установки является ответственностью покупателя. Убедитесь, что установка и электрические соединения изделия выполняются компетентными уполномоченными лицами.
2. Убедитесь, что заливной шланг подачи воды и сливной шланг, а также кабель питания не согнуты, не защемлены или не раздавлены во время перемещения прибора на свое место после установки или очистки.
3. Прибор должен быть установлен на твердой и ровной поверхности пола (при необходимости используйте спиртовой уровень). Если прибор должен быть установлен на деревянном полу, распределите вес, поместив его на фанерный лист размером 60 x 60 см, толщиной не менее 3 см и прикрепите его к полу. Если пол неровный, отрегулируйте 4 регулируемые ножки по мере необходимости; не помещайте деревянные бруски и тому подобное под ножки.
4. Никогда не устанавливайте прибор на ковровое покрытие.
5. Не прислоняйте прибор к мебели, сохраняйте дистанцию между ними.

6. Не размещайте изделие на какой-либо платформе.
7. Производитель не несёт ответственности за ущерб, который может возникнуть в результате действий, выполняемых неуполномоченными лицами.

## Распаковка и осмотр



**Существует риск получения травмы, два или более человек необходимы для удаления упаковки.**

После распаковки убедитесь, что стиральная машина не повреждена. Если Вы сомневаетесь, не пользуйтесь стиральной машиной. Обратитесь в авторизованный сервисный центр.

Проверьте наличие всех принадлежностей и поставляемых деталей.

Храните упаковочные материалы (пластиковые пакеты, детали из полистирола и т. д.) в недоступном для детей и животных месте, так как они являются потенциально опасными.

## Извлечение транспортировочных болтов



**Не извлечённые транспортировочные болты могут повредить устройство.**

Стиральная машина оснащена транспортировочными болтами во избежание любого возможного повреждения внутренних частей во время транспортировки.

**Шаг 1:** Выкрутите все транспортировочные болты приблизительно на 30 мм с помощью гаечного ключа в направлении, указанном стрелкой (не выкручивайте их полностью).

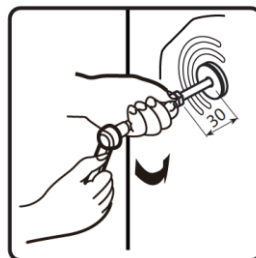
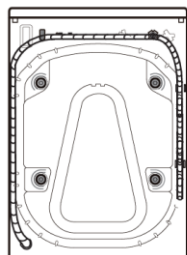

**Шаг 2:** Нажмите на транспортировочные болты в горизонтальном направлении внутрь и ослабьте транспортировочные болты.

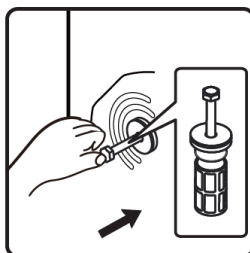



**Шаг 3:** Вытащите транспортировочные болты вместе с резиновой частью и пластиковой частью.

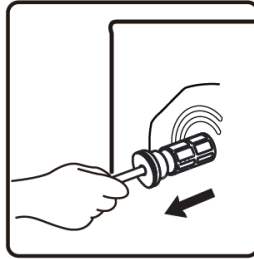

**Шаг 4:** Для обеспечения безопасности и снижения уровня шума необходимо установить пластиковые заглушки для отверстий от транспортировочных болтов, которые поставляются вместе с прибором (см. комплект, прилагаемый к устройству). Наклоните и поместите заглушку в отверстие и нажмите на неё, следуя указанному направлению, до щелчка.

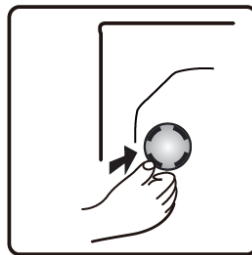

**Важно:** Сохраните транспортировочные болты для будущей транспортировки устройства и в этом случае установите транспортировочные болты, проделывая процедуру в обратном порядке.

### Регулировка ножек

**Шаг 1:** Ослабьте контргайку по часовой стрелке (см. стрелку) с помощью гаечного ключа.

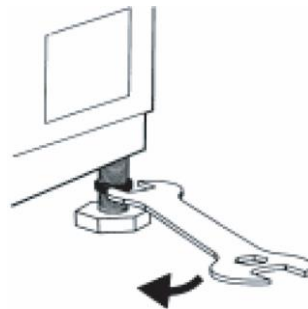

**Шаг 2:** Слегка поднимите стиральную машину и отрегулируйте высоту ножки, вращая её.

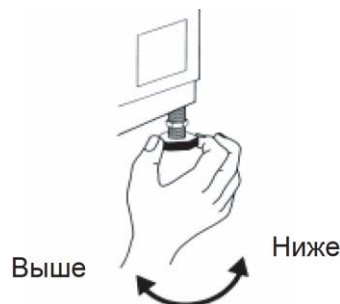

**Шаг 3:** Важно: затяните контргайку, повернув её против часовой стрелки по направлению к корпусу прибора.

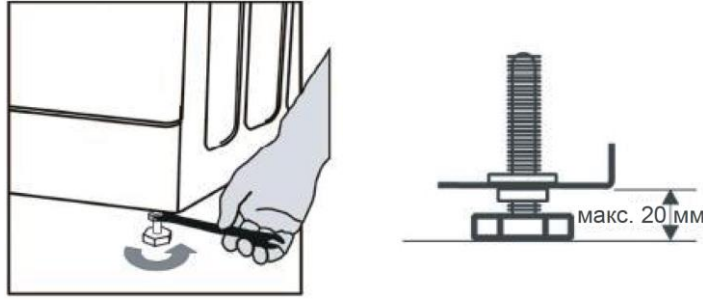

## Подключение водоснабжения

### Внимание:

- Подсоедините заливной шланг подачи воды в соответствии с правилами местной водопроводной компании.
- Водопроводный кран: 3/4'' резьбовой соединитель шланга
- Давление воды (давление потока): 100-1000 кПа (1-10 бар).
- Используйте только новый заливной шланг подачи воды для подключения стиральной машины к водоснабжению. Использованные шланги нельзя использовать повторно. Они должны быть утилизированы.

**Шаг 1:** Если заливной шланг подачи воды ещё не установлен, его следует прикрутить к прибору. Шланг с синей маркировкой предназначен только для холодной воды. В зависимости от модели, шланг для горячей воды, отмеченный красным, также должен быть подключен (для моделей с двусторонним подводом).

Горячая (в зависимости от модели)

Холодная

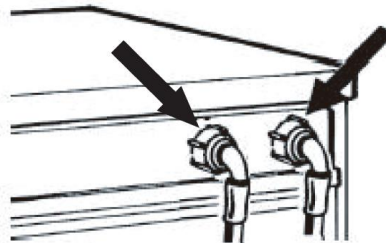

**Шаг 2:** Прикрутите вручную заливной шланг подачи воды на кран, затянув гайку.

### Внимание:

- Шланг не должен перегибаться!
- Запрещается подключать прибор к смесителю водонагревателя.
- Проверьте герметичность соединений, полностью открыв кран.
- Регулярно проверяйте заливной шланг подачи воды на предмет хрупкости и трещин, и при необходимости заменяйте его.
- Стиральная машина может быть подключена без обратного клапана.

### Для моделей с односторонним подводом

Зафиксируйте заливной шланг подачи воды на кране холодной воды и на впускном клапане на задней стороне стиральной машины, как показано на рис. 1



Рис. 1

### Для моделей с двусторонним подводом

Если Вы хотите подключить горячее и холодное водоснабжение (рис.2):

1. Зафиксируйте отмеченный красным заливной шланг подачи воды на кране горячей воды и на впускном клапане с красным фильтром на задней стороне стиральной машины.
2. Зафиксируйте другой заливной шланг подачи воды на кране холодной воды и на впускном клапане с синим фильтром на задней стороне стиральной машины.



Рис. 2

### Убедитесь:

1. Соединения надёжно зафиксированы.
2. Не меняйте местами их расположение (например: подача холодной воды во впускной клапан для горячей воды и наоборот).

**Если Вы хотите подключить только подачу холодной воды, следуйте приведенным ниже инструкциям (рис. 3):**

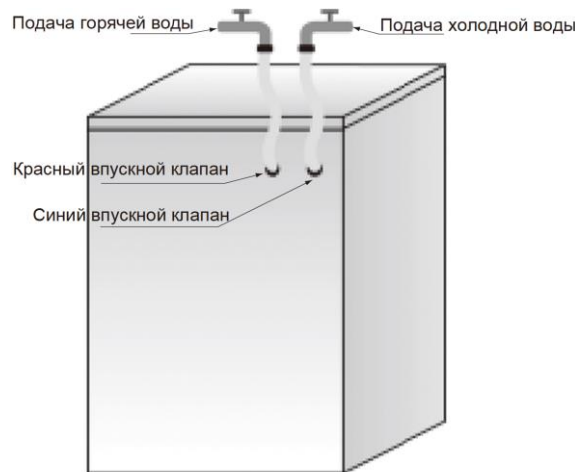
1. Вам нужен Y-образный соединитель. Его можно приобрести у местного поставщика скобяных товаров или сантехники.
2. Зафиксируйте Y-образный соединитель на кране подачи холодной воды.
3. Подсоедините два впускных клапана на задней части стиральной машины к Y-образному соединителю, используя прилагаемые шланги.

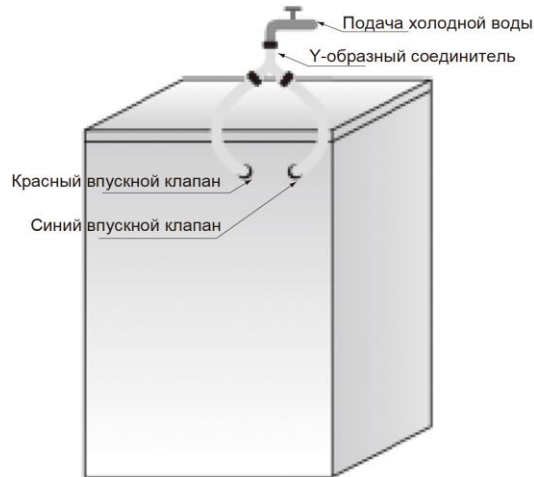

**Рис. 3**

**Убедитесь, что:**

- Все соединения надёжно зафиксированы.
- Не позволяйте детям эксплуатировать, забираться на стиральную машину, находиться рядом или внутри Вашей стиральной машины.
- Обратите внимание, что во время циклов стирки температура поверхности дверцы может повышаться.
- Необходимо пристально следить за детьми, когда прибор используется рядом с детьми.

### **Подсоединение сливного шланга к канализации**

Если сливной шланг установлен, как показано на рисунке, отсоедините его только от правого зажима (см. стрелку):

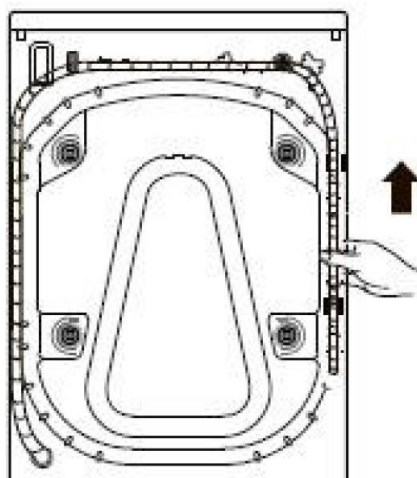

Подсоедините сливной шланг к канализации или закрепите его на краю раковины с помощью «U»-образного колена.

Зафиксируйте U-образное колено D, если оно ещё не установлено, на конце сливного шланга.

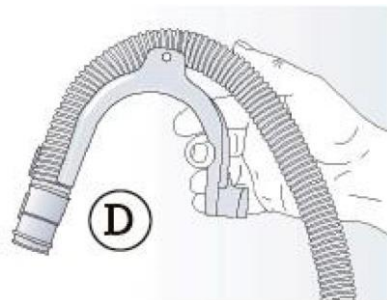

### Внимание:

- Если стиральная машина подключена к общей сети канализации, убедитесь, что общая сеть канализации оснащена вентиляционной системой, чтобы избежать одновременной подачи и слива воды (сифонный эффект).
- Убедитесь, что в сливной шланг не перегибается.
- Закрепите сливной шланг так, чтобы он не мог упасть. После фазы стирки стиральная машина будет сливать горячую воду.
- Раковины небольшого объёма для этого не пригодны.
- Для удлинения используйте шланг того же типа и зафиксируйте соединения с помощью фиксаторов.
- Надёжно зафиксируйте сливной шланг, чтобы предотвратить ожоги во время слива воды

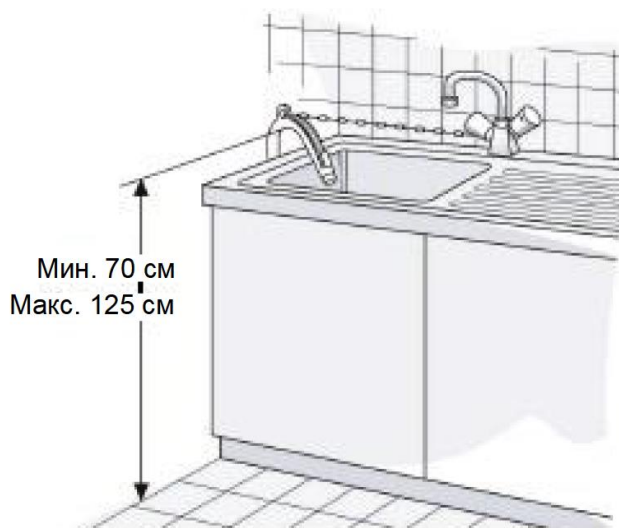

## Подключение к источнику электропитания



- Электропитание должно соответствовать номинальному току стиральной машины 10 А.
- Электрические соединения должны выполняться квалифицированным специалистом в соответствии с инструкциями производителя и действующими стандартными правилами техники безопасности.
- Электрические соединения должны быть выполнены в соответствии с местными правилами.
- Устройство должно быть подключено к электрической сети с помощью розетки с заземлением в соответствии с действующими нормами. Производитель не несёт ответственности за ущерб, причинённый имуществу, или за нанесение вреда людям или животным в результате несоблюдения указаний, приведенных выше.
- Не используйте удлинители или разветвители. Убедитесь, что мощность розетки достаточно велика для работы стиральной машины во время нагрева.
- Перед любым обслуживанием стиральной машины отключите её от электрической сети, вынув вилку кабеля питания из розетки. После установки доступ к сетевой вилке или к отключению от электрической сети должен быть всегда обеспечен посредством двухполюсного переключателя. Не пользуйтесь стиральной машиной, если она была повреждена во время транспортировки. Сообщите об этом в авторизованный сервисный центр.
- Замена кабеля питания должна выполняться только квалифицированным специалистом авторизованного сервисного центра. Устройство должно использоваться только в домашнем хозяйстве для предусмотренной области применения.

## **ПЕРЕД ПЕРВЫМ ЦИКЛОМ СТИРКИ**

Для удаления воды, оставшейся в стиральной машине после проведения производителем испытаний, мы рекомендуем Вам выполнить короткий цикл стирки без белья, выполнив следующие действия.

1. Откройте кран подачи воды.
2. Убедитесь, что барабан пуст!
3. Закройте дверцу.
4. Налейте немного моющего средства (около 30 мл) в отсек для моющих средств основной стирки  отделения для моющих средств.
5. Выберите и запустите короткую программу.

## **ПОДГОТОВКА К СТИРКЕ**

### **Сортировка белья для стирки**

#### **По типу ткани / символу на этикетке с инструкцией по уходу:**

Хлопок, смешанные волокна, не требующие особого ухода / синтетика, шерсть, предметы для ручной стирки.

#### **По цвету:**

Отделите цветные изделия от белых. Стирайте новые цветные изделия отдельно.

#### **По загрузке:**

Стирайте вещи разных размеров вместе, чтобы улучшить их распределение в барабане и повысить эффективность стирки.

#### **По деликатности:**

Стирайте мелкие предметы (например, нейлоновые чулки, ремни и т. д.) и изделия с крючками (например, бюстгалтеры) в тканевом мешке или наволочке с застежкой-молнией. Всегда снимайте кольца для штор или стирайте шторы с кольцами внутри хлопкового мешка.

## **Подготовка белья к стирке**

### **а. Выньте всё из всех карманов**

Монеты, булавки и т. д. могут повредить ваши вещи, а также барабан и бак стиральной машины.

### **б. Застёжки**

Застегните молнии, пуговицы или крючки; свободные ремни или ленты должны быть связаны вместе.

### **с. Удаление пятен**

- Для удаления пятен от красного вина, кофе, чая, травы, фруктов и т. д. добавьте пятновыводитель в отсек для моющих средств основной стирки  отделения для моющих средств.
- При необходимости предварительно обработайте сильно загрязненные участки пятновыводителем.

#### **d. Окраска**

- Используйте только те красители, которые подходят для стиральных машин.
- Следуйте инструкциям производителя.
- Пластиковые и резиновые детали стиральной машины могут быть окрашены красителями.

#### **e. Загрузка белья**

- Откройте дверцу.
- Убедитесь, что барабан пуст!
- Загрузите изделия по одному свободно в барабан, без превышения максимальной загрузки. Соблюдайте требования по загрузке, указанные в «Таблице программ».

**Внимание:** Перегрузка стиральной машины приведёт к неудовлетворительным результатам стирки и образованию складок на изделиях.

- Закройте дверцу.

#### **Моющие средства и добавки**

**Всегда используйте высокоэффективное, малопенящееся моющее средство для стиральных машин с фронтальной загрузкой.**

#### **Выбор моющего средства зависит от:**

- Типа ткани (хлопок, не требующие особого ухода / синтетика, деликатные изделия, шерсть)

**Внимание:** используйте только специальные моющие средства для стирки шерсти.

- Цвета
- Температуры стирки
- Степени и типа загрязнения

#### **Примечания:**

Появление любых белёсых следов на тёмных тканях вызвано наличием нерастворимых составляющих, используемых в современных бесфосфатных порошковых моющих средствах.

Если подобное происходит, встряхните или тщательно вычистите ткань или используйте жидкие моющие средства.

Используйте только специально предназначенные для бытовых стиральных машин моющие средства и добавки.

При использовании средств для удаления накипи, красителей или отбеливателей для предварительной стирки убедитесь, что они пригодны для использования в бытовых стиральных машинах. Средства для удаления накипи могут содержать вещества, которые могут повредить Вашу стиральную машину.

Не используйте растворители (например, скипидар, бензин). Не стирайте в стиральной машине ткани, обработанные растворителями или легковоспламеняющимися жидкостями.



## Дозировка

Следуйте рекомендациям по дозировке на упаковке моющего средства. Они зависят от:

- Степени и типа загрязнения
- Объёма стирки

Для полной загрузки следуйте инструкциям производителя моющего средства; половинная загрузка: 3/4 количества, используемого для полной загрузки; минимальная загрузка (около 1 кг): 1/2 количества, используемого для полной загрузки;

- Жёсткости воды в вашем районе (за соответствующей информацией обратитесь в Вашу водопроводную компанию).

Для мягкой воды требуется меньшее количество моющих средств, чем для жёсткой воды.

## Внимание:

Излишнее количество моющего средства может привести к избыточному образованию пены, что снижает эффективность стирки. Если стиральная машина обнаружит излишнее количество пены, она может не выполнить отжим.

Недостаточное количество моющего средства может привести к тому, что бельё со временем приобретает серый цвет, а также к появлению известкового налёта на нагревательном устройстве, барабане и шлангах.

## Заполнение моющими средствами и добавками



А

Отделение для моющих средств имеет три отсека (рис. «А»)



### Отсек для моющих средств предварительной стирки

- Моющее средство для предварительной стирки



### Отсек для моющих средств основной стирки

- Моющее средство для основной стирки
- Пятновыводитель
- Средство для смягчения воды (класс жёсткости воды 4)



### Отсек для кондиционера для белья

- Кондиционер для белья

Наливайте добавки только до отметки «Max».

**Внимание:**

- Храните моющие средства и добавки в безопасном, сухом, недоступном для детей и животных месте.
- Жидкие моющие средства можно использовать для программ с предварительной стиркой. Однако в этом случае в отсек для моющих средств основной стирки необходимо засыпать порошковое моющее средство.
- Не используйте жидкие моющие средства при активации функции «Отсрочка старта» (при наличии данной функции в Вашей стиральной машине).
- Чтобы избежать проблем с дозированием при использовании высококонцентрированных порошковых и жидких моющих средств, используйте специальный шарик или мешочек для моющих средств, поставляемый с моющим средством, и поместите его непосредственно в барабан.
- При использовании средств для удаления накипи, отбеливателей или красителей убедитесь, что они подходят для стиральных машин. Средства для удаления накипи могут содержать соединения, которые могут повредить детали Вашей стиральной машины.
- Не используйте растворители в стиральной машине (например, скипидар, бензин).

# ПРОГРАММЫ

## Таблица программ

	Макс. загрузка, кг	Отделение для моющего средства			Функции программы стирки					Добавление белья после запуска программы (1)	Макс. скорость отжима, об./мин.	
		Предв. стирка	Основная стирка	Кондиционер	Темпер.	Отсрочка старта	Предв. стирка	Доп. полоскание	Отжим			
Гипоаллергенная	2,0	*	да	*	*	*	*	*	*	*	*	1000
Детская одежда	2,0	-	да	*	*	*	-	*	*	*	*	1000
Темная одежда	3,0	*	да	*	*	*	*	*	*	*	*	1000
Спорт	3,0	*	да	*	*	*	*	*	*	*	*	1000
Пуховик	3,0	-	да	*	*	*	-	*	*	*	*	600
Деликатная	2,0	-	да	*	*	*	-	*	*	*	*	600
Очистка барабана	-	-	да	-	-	*	-	-	-	*	*	600
Хлопок	6,0	*	да	*	*	*	*	*	*	*	*	1000
Хлопок цветное	6,0	-	да	*	*	*	-	*	*	*	*	1000
Синтетика	3,0	*	да	*	*	*	*	*	*	*	*	1000
Смешанные ткани	3,0	*	да	*	*	*	*	*	*	*	*	1000
Шерсть	2,0	-	да	*	*	*	-	*	*	*	*	600
Быстрая 15'	1,0	-	да	*	*	*	-	*	*	*	*	800
Полоскание + отжим	6,0	-	-	*	-	*	-	*	*	*	*	1000
Отжим	6,0	-	-	-	-	*	-	-	*	*	*	1000

\* Дополнительная функция      да      требуется добавить моющее средство      -      нельзя выбрать      --      холодная вода

























(1) «Добавление белья после запуска программы» может быть выбрано, если выбрана предварительная стирка.

## Описание программ

Соблюдайте указания производителя на этикетке изделия.

<b>Гипоаллергенная</b>	Для изделий из термостойких и нелиняющих тканей. Обработка горячим паром удаляет аллергены, такие как пыльца. Данный режим использует пар.
<b>Детская одежда</b>	Для детской одежды и белья. Обработка горячим паром стерилизует и дезинфицирует вещи. Данный режим использует пар.
<b>Темная одежда</b>	Для темного текстиля из хлопка и легкого в уходе текстиля.
<b>Спорт</b>	Для спортивной одежды и одежды для отдыха из микрофибры.
<b>Пуховик</b>	Для изделий, предназначенных для машинной стирки, с синтетическим наполнителем, таких как подушки, одеяла, покрывала; также подходит для изделий с пуховым наполнителем.
<b>Деликатная</b>	Для стирки деликатных тканей и шелка, предназначенного для машинной стирки (см. указания на этикетке изделия).
<b>Очистка барабана</b>	Специальная программа для удаления из барабана грязи и бактерий, которые могут появляться в машине, особенно при регулярной стирке при низких температурах.
<b>Хлопок</b>	Для изделий из хлопка и льна со степенью загрязнения от обычной до сильной. При сильных загрязнениях выберите функцию «Предварительная стирка».
<b>Хлопок цветное</b>	Для белья со степенью загрязнения от слабой до обычной. Пользователю предоставляется выбор температуры, поэтому следует учитывать указания на этикетке изделия. Выбирайте 60°C для нательного белья. Если белью не сильно загрязнено, выберите 40°C. Скорость отжима может быть выбрана пользователем. По умолчанию установлена максимальная скорость отжима.
<b>Синтетика</b>	Для изделий из синтетики и смешанных хлопчатобумажных тканей со средней степенью загрязнения.
<b>Смешанные ткани</b>	Одновременная стирка изделий из хлопка и синтетических тканей со средней степенью загрязнения.
<b>Шерсть</b>	Для изделий из шерсти, предназначенных для машинной стирки (см. указания на этикетке изделия).
<b>Быстрая 15'</b>	Для изделий из хлопка и смешанных тканей; одежды, которая носилась короткое время, новой одежды.
<b>Полоскание + отжим</b>	Программа включает два полоскания и отжим.
<b>Отжим</b>	Выберите скорость отжима вручную.

## Проверьте этикетки изделий

<b>Нормальная стирка</b> <b>Деликатная стирка</b>	Стирка при темп. до 95°C  	Стирка при темп. до 60°C  	Стирка при темп. до 40°C  	Стирка при темп. до 30°C  	Ручная стирка 	Не стирать 
<b>Отбеливание</b>	Отбеливание в холодной воде 			Не отбеливать 		
<b>Химическая чистка</b>	Любой растворитель 	Перхлорэтилен R11, R113 	Химическая чистка в керосине, чистом спирте и R113 	Химическая чистка запрещена 		
<b>Гладение</b>	Гладить при высокой тем-ре до 200°C 	Гладить при средней тем-ре до 150°C 	Гладить при низкой тем-ре до 110°C 	Не гладить 		
<b>Сушка</b>	Сушить на горизонтальной поверхности 	Сушить, не отжимая, в подвешенном состоянии  Сушить в подвешенном состоянии 	Сушить при нормальной температуре  Сушить при низкой температуре 	Не сушить в сушильной машине 		

## НАСТРОЙКИ ПРОГРАММ И ФУНКЦИИ

**Добавьте моющее средство, закройте дверцу и выберите программу стирки**

- Убедитесь, что барабан пуст!

Добавьте моющее средство, как описано в разделе «Моющие средства и добавки» и закройте дверцу. Используйте моющие средства без пенообразования или с низким пенообразованием

1. Установите переключатель выбора программ на нужную программу.
2. На дисплее отображается продолжительность выбранной программы (в часах и минутах).

Примечание. Фактическое время стирки может меняться в зависимости от условий стирки и может отличаться от времени на дисплее.

## **Выбор дополнительных опций**

- Нажмите кнопку «Функции» один раз, и загорится соответствующий индикатор. Чтобы выбрать «Предварительную стирку» или «Дополнительное полоскание» нажимайте кнопку «Функции», пока не загорится соответствующий индикатор.
- Если выбранная программа не предусматривает установку функции, функция не будет выбрана, и индикатор автоматически выключится.

## **Предварительная стирка**

- Выберите эту опцию для достижения лучшего результата стирки и удаления сложных пятен. Подходит для сильно загрязненных вещей.
- До запуска программы добавьте моющее средство в отсек для моющих средств предварительной стирки и отсек для моющих средств основной стирки.

## **Отжим**

- По умолчанию для программы устанавливается максимальная скорость отжима.
- Нажмите кнопку «Отжим», чтобы выбрать другую скорость отжима.
- Если выбрана скорость 0, стирка завершится без финального отжима, и машина откачает воду перед завершением программы.

## **Температура**

- Для каждой программы установлена температура по умолчанию, которую при желании можно поменять нажатием на кнопку «Темпер.».

## **Дополнительное полоскание**

- При выборе этой функции программа запускает дополнительный цикл полоскания перед финальным полосканием с кондиционером. Общая продолжительность программы стирки увеличивается.

## **Отсрочка старта**

- Функция «Отсрочка старта» позволяет запускать машину в удобное время, например, ночью, когда электроэнергия дешевле.
- Выберите программу, температуру и функции.
- В режиме ожидания нажмите и удерживайте 2 секунды кнопки «Темпер.» и «Отжим», чтобы включить или отменить функцию «Отсрочка старта». Затем кнопками «Темпер.» и «Отжим» установите время отсрочки: кнопка «Темпер.» уменьшает время, кнопка «Отжим» увеличивает время.
- Во время процесса отсрочки будет светиться значок «время отсрочки». Когда процесс отсрочки будет завершен, значок «время отсрочки» будет выключен, а значок «оставшееся время» будет светиться.
- Чтобы отменить функцию «Отсрочка старта», поверните переключатель программ в другое положение, прежде чем нажать кнопку «Старт/Пауза».

После активации функции «Отсрочка старта» кнопки «Темпер.» и «Отжим» больше не могут изменять параметры программы, а могут только изменять время отсрочки. Каждое нажатие на кнопку «Темпер.» или «Отжим» меняет время отсрочки на 1 час. Нажмите кнопку «Старт/Пауза» для запуска обратного отсчёта времени. Если после установки «Отсрочки старта» и нажатия на кнопку «Старт/ Пауза» настраивать параметры, такие как температура, скорость отжима или функции, «Отсрочка старта» будет отменена. Если повернуть переключатель программ, «Отсрочка старта» также будет отменена. Устанавливаемое время отсрочки должно быть больше, чем продолжительность программы стирки, поскольку функция «Отсрочка старта» устанавливает время завершения программы. Например: если время выбранной программы - 00:28, выбранное время отсрочки должно быть между 01:00 и 24:00.

### **Запуск программы**

- После того как вы выбрали программу и функции стирки и добавили моющее средство в соответствующий отсек, нажмите кнопку «Старт/Пауза» для запуска программы

### **Добавление белья после запуска программы**

Если Вы хотите добавить или вынуть белье после запуска программы, нажмите кнопку «Старт/Пауза».

- Если дверцу можно открыть, то на дисплее мигает индикатор блокировки дверцы. После того как индикатор блокировки дверцы погаснет, дверцу можно будет открыть.
- Если индикатор блокировки дверцы не мигает, это означает, что температура внутри барабана выше 50°C или Вы пропустили время, когда возможно было добавить или вынуть бельё после запуска программы, и Вы не можете добавить или вынуть белье из машины.

### **Изменение параметров стирки**

- Поверните переключатель программ в положение «Выкл.» на 3 секунды для отключения машины.
- Перезапустите машину и выберите новую программу и функции. При необходимости выберите скорость отжима.
- Нажмите кнопку «Старт/Пауза», чтобы запустить программу. Не нужно снова добавлять моющее средство.

### **Окончание программы**

- Поверните переключатель программ в положение «Выкл.», чтобы выключить машину.
- Закройте кран подачи воды.
- Откройте дверцу и выньте белье.

- Оставьте дверцу приоткрытой, чтобы дать машине высохнуть. Убедитесь, что барабан пуст, перед тем как закрыть дверцу!

### **Открывание и закрывание дверцы**

- После завершения стирки на дисплее высвечивается «End», и индикатор блокировки дверцы гаснет. После этого дверцу можно открыть.
- Если необходимо открыть дверцу, нажмите кнопку «Старт/Пауза». Если на дисплее мигает индикатор блокировки дверцы, это означает, что разблокировка дверцы возможна. Через 2 минуты индикатор блокировки погаснет, и дверцу можно будет открыть. Если индикатор блокировки дверцы не мигает, это означает, что разблокировка дверцы невозможна. В этом случае для открывания дверцы поверните переключатель программ в положение «Выкл.» на 3 секунды, чтобы выключить машину и повторно включить стиральную машину. Затем включите машину, выберите программу «Отжим» и установите скорость отжима на «0». После завершения процедуры индикатор блокировки двери погаснет, и дверь можно будет открыть.
- Не пытайтесь открыть дверцу силой во время работы машины, так как это может привести к поломке замка дверцы.
- Чтобы открыть дверцу, возьмитесь за ручку дверцы и потяните на себя. Чтобы закрыть дверцу, нажмите на неё до щелчка, не прилагая лишних усилий.

### **Блокировка от детей**

Для обеспечения безопасности детей машина оснащена функцией «Блокировка от детей».

- После запуска программы одновременно нажмите и удерживайте кнопки «Отжим» и «Функции» в течение 2 секунд. Загорится индикатор «Блокировка от детей» и после чего включится блокировка от детей. После включения блокировки от детей все функциональные кнопки кроме «Выкл.» заблокированы.
- По окончании программы функция «Блокировка от детей» отключится автоматически. Любой сигнал ошибки отключит функцию «Блокировка от детей». Выключите и включите машину вручную, чтобы перезагрузить машину.
- Если питание стиральной машины отключается, «Блокировка от детей» сбрасывается.



## ОЧИСТКА И ОБСЛУЖИВАНИЕ

### Очистка фильтра

Рекомендуется регулярно проверять и чистить фильтр (по меньшей мере 2-3 раза в год).

#### Особые случаи, требующие очистки фильтра:

- машина не выполняет слив или отжим,
- в насосе оказались посторонние предметы (пуговицы, монеты, булавки).



#### **ВНИМАНИЕ! Прежде чем сливать воду, убедитесь, что она охладилась.**

1. Выключите машину и отсоедините от сети, вынув вилку кабеля питания из розетки.
2. Снимите крышку фильтра. Для этого в зависимости от модели, удерживая крышку по бокам, потяните ее вниз и опустите или надавите на зажимы по бокам крышки и снимите.
3. Подставьте емкость под отверстие фильтра.
4. Открутите фильтр, но не извлекайте полностью. Медленно поворачивайте ручку фильтра против часовой стрелки, пока не начнет вытекать вода.
5. Подождите, пока вода полностью стечет.
6. Полностью открутите фильтр и извлеките.
7. Очистите фильтр и отсек фильтра.
8. Проверьте, что в крыльчатке насоса нет посторонних предметов, и она свободно вращается.
9. становите фильтр на место и плотно закрутите по часовой стрелке.
10. Установите крышку фильтра на место.
11. Вставьте вилку кабеля питания в розетку.
12. Выберите программу и запустите.



### Слив воды

Перед сливом воды выключите машину и извлеките вилку кабеля питания из розетки. Откройте или снимите крышку фильтра. Подставьте емкость под отверстие фильтра.

#### **ВНИМАНИЕ! Прежде чем сливать воду, убедитесь, что она охладилась.**

1. Открутите фильтр, но не извлекайте полностью. Медленно поворачивайте ручку фильтра против часовой стрелки, пока не начнет вытекать вода.

2. Подождите, пока вода полностью стечет.
3. Полностью откройте фильтр и извлеките.
4. Осторожно наклоните машину вперед, чтобы вода полностью вытекла.
5. Установите фильтр на место и плотно закрутите по часовой стрелке.
6. Установите крышку фильтра на место.

## **Очистка**

Внешние поверхности и панель управления

- Протирайте влажной мягкой тканью.
- Можно использовать небольшое количество нейтрального чистящего средства. Не используйте абразивные чистящие средства.
- В конце протирайте мягкой тканью насухо.

**Не используйте легковоспламеняющиеся средства для очистки машины.**

## **Отделение для моющих средств**

1. Нажмите на вкладыш в отсеке для кондионера для белья и извлеките отделение для моющих средств (рис. А).
2. Снимите вкладыш отсека для кондионера для белья (рис. В).
3. Промойте все детали проточной водой.
4. Вставьте вкладыш в отсек для кондионера для белья и затем установите отделение для моющих средств на место.

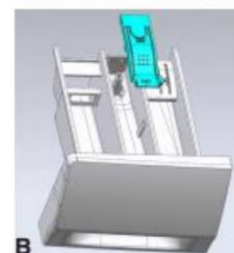
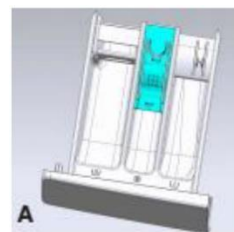

## **Фильтр**

- Рекомендуется регулярно проверять и чистить фильтр (2-3 раза в год, см. раздел «Очистка фильтра»).

## **Уплотнитель дверцы**

- При необходимости протирайте влажной тканью.
- Регулярно проверяйте состояние уплотнителя.

## **Заливной шланг**

- Регулярно проверяйте заливной шланг на хрупкость и наличие трещин. При необходимости замените новым шлангом такого же типа (можно приобрести в авторизованном сервисном центре).

## **Сетчатые фильтры заливного шланга**

Регулярно проверяйте и очищайте фильтры.

Для стиральных машин с заливными шлангами, как показано на рисунке.

1. Закройте кран и открутите заливной шланг от крана подачи воды.
2. Очистите сетчатый фильтр и прикрутите заливной шланг к крану.
3. Открутите заливной шланг на задней стенке стиральной машины.
4. Плоскогубцами выньте сетчатый фильтр и промойте.
5. Установите фильтр на место и прикрутите заливной шланг к машине.
6. Откройте кран и проверьте все соединения на герметичность.



Типы представленных шлангов опциональны.

## УСТРАНЕНИЕ НЕИСПРАВНОСТЕЙ

В данной стиральной машине (в зависимости от модели) предусмотрены различные автоматические защитные функции. Они позволяют своевременно выявлять сбои и предпринимать соответствующие меры. Причиной неполадок в работе могут быть мелкие неисправности, которые можно устранить самостоятельно.

### Машина не включается

Проверьте:

- вставлена ли вилка кабеля питания в розетку
- работает ли розетка (для проверки используйте, например, настольную лампу)
- правильно ли закрыта дверца
- нажата ли кнопка «Старт/Пауза»

### Машина остановилась во время программы

Проверьте:

- не открыта ли дверца, и нажата ли кнопка «Старт/Пауза»; в этом случае закройте дверцу и нажмите кнопку «Старт/Пауза»
- нет ли слишком большого количества пены внутри машины; в этом случае машина переходит в режим понижения уровня пены, после чего продолжает работу автоматически

- не сработала ли защитная система стиральной машины (см. раздел «Коды ошибок»)

### **Моющее средство и добавки не полностью вымываются из отделения для моющих средств**

Проверьте:

- правильно ли установлен вкладыш в отделении для моющих средств, и все ли детали чистые (см. раздел «Очистка и обслуживание»)
- подается ли достаточное количество воды; возможно, засорены сетчатые фильтры заливного шланга (см. раздел «Очистка и обслуживание»)

### **Стиральная машина вибрирует во время отжима**

Проверьте:

- выставлена ли машина по уровню и устойчиво ли стоит на всех четырех ножках
- сняты ли транспортировочные болты; перед использованием стиральной машины необходимо снять транспортировочные болты

### **Неудовлетворительные результаты финального отжима**

Стиральная машина оборудована системой контроля дисбаланса. При загрузке малого количества белья и крупных вещей (например, банные халаты) машина может снизить скорость отжима. Машина выполняет несколько попыток распределения белья. Если не удастся устранить дисбаланс, программа завершается без отжима для защиты машины от повреждений.

- Если после завершения программы белье слишком мокрое, извлеките несколько вещей из машины и включите отжим.
- Избыточное пенообразование может помешать отжиму. Добавляйте рекомендуемое количество моющего средства.
- Проверьте, не установлена ли скорость отжима 0.
- Проверьте, что все соединения герметичны и плотно зафиксированы.

Не позволяйте детям использовать стиральную машину, находиться поблизости и залезать внутрь и на стиральную машину. Во время стирки поверхность дверцы может нагреваться. Следите за детьми во время работы машины.

### **Коды ошибок**

<b>Коды ошибок</b>	
<b>Код ошибки на дисплее</b>	<b>Описание неисправности</b>
F01	Ошибка залива воды
F03	Ошибка слива воды
F04, F05, F06, F07, F23 и F24	Ошибка электронного модуля, перелив или повышенное пенообразование
F13	Ошибка блокировки дверцы
F14	Ошибка разблокировки дверцы
Unb	Предупреждение о дисбалансе

### **Ошибка залива воды F01**

В машину не подается вода или подается в недостаточном количестве. Проверьте:

- открыт ли кран подачи воды и давление в водопроводе достаточное
- не пережат ли заливной шланг
- не засорены ли фильтры заливного шланга (см. раздел «Очистка и обслуживание») или «Сетчатые фильтры заливного шланга»)
- не замерз ли заливной шланг

После устранения неисправности нажмите кнопку «Старт/Пауза». Если ошибку не удалось устранить, отключите машину от электросети, вынув вилку кабеля питания из розетки, и обратитесь в авторизованный сервисный центр (см. раздел «Сервисное обслуживание»)

### **Ошибка слива воды F03**

Вода не сливается. Машина останавливает программу. Выключите стиральную машину и отключите её от электросети, вынув вилку кабеля питания из розетки, и проверьте:

- не пережат ли сливной шланг
- не засорен ли фильтр, нет ли посторонних предметов в насосе (см. раздел «Очистка фильтра»)

**ВНИМАНИЕ! Прежде чем сливать воду, убедитесь, что она охладилась.**

- не замерз ли сливной шланг

Подключите машину к электросети.

Выберите программу «Отжим» или запустите нужную программу. Если ошибку не удалось устранить, отключите машину от электросети, вынув вилку кабеля питания из розетки, и обратитесь в авторизованный сервисный центр (см. раздел «Сервисное обслуживание»).

### **Ошибки электронного модуля F04, F05, F06, F07, F23**

Машина останавливает программу. На дисплее высвечивается код ошибки F04, F05, F06, F07 или F23, обозначающий ошибку электронного модуля.

Поверните переключатель программ в положение «Выкл.» на 3 секунды, чтобы выключить машину. Когда ошибка сбросится, нажмите кнопку «Старт/Пауза». Если ошибку не удалось устранить, отключите машину от электросети, вынув вилку кабеля питания из розетки, и обратитесь в авторизованный сервисный центр (см. раздел «Сервисное обслуживание»).

### **Высокий уровень воды F24**

Нажмите кнопку «Старт/Пауза», чтобы сбросить ошибку и запустить программу. Если ошибку не удалось устранить, отключите машину от электросети, вынув вилку кабеля питания из розетки, и обратитесь в авторизованный сервисный центр (см. раздел «Сервисное обслуживание»).

### **Ошибка блокировки дверцы F13**

Дверца не блокируется. Запустите программу и через 20 секунд попробуйте открыть дверцу, чтобы проверить, заблокирована ли она.

#### **Откройте и закройте дверцу.**

После сброса ошибки нажмите кнопку «Старт/Пауза». Если ошибку не удалось устранить, отключите машину от электросети, вынув вилку кабеля питания из розетки, и обратитесь в авторизованный сервисный центр (см. раздел «Сервисное обслуживание»).

### **Ошибка разблокировки дверцы F14**

Нажмите кнопку «Старт/Пауза» — машина попытается разблокировать дверцу. Ошибка будет высвечиваться до тех пор, пока дверца не будет разблокирована. Второй способ: поверните переключатель программ в положение «Выкл.» на 3 секунды, чтобы выключить машину. Выберите программу, чтобы запустить машину, и ошибка сбросится.

### **Ошибка дисбаланса Unb**

Предупреждение о дисбалансе.

Поверните переключатель программ в положение «Выкл.» на 3 секунды, чтобы выключить машину. Откройте дверцу и распределите белье вручную. Затем запустите программу «Отжим».

Если ошибку не удалось устранить, отключите машину от электросети, вынув вилку кабеля питания из розетки, и обратитесь в авторизованный сервисный центр (см. раздел «Сервисное обслуживание»).

#### **Сервисное обслуживание**

Перед обращением в авторизованный сервисный центр:

- попытайтесь устранить неисправность самостоятельно (см. раздел «Устранение неисправностей»)
- перезапустите программу, чтобы убедиться, что неисправность устранена
- если неисправность не устранена, отключите машину от электросети, вынув вилку кабеля питания из розетки, и обратитесь в авторизованный сервисный центр

## ТЕХНИЧЕСКАЯ ИНФОРМАЦИЯ

Тип устройства	Стиральная машина
Объем	43 л
Номинальный источник питания	220-240 В
Номинальная частота	50 Гц
Максимальная загрузка для стирки	6 кг
Номинальная мощность	1800 Вт
Номинальный ток	10А
Макс, обороты при отжиге	1000 об./мин.
Стандартное давление воды	0.1-1 МПа
Тип дисплея	LED
Дверной замок	Электромагнитный
Тип двигателя	Универсальный
Длина кабеля электропитания	1,5 м
Длина шланга для подачи воды	1,5 м
Длина сливного шланга	1,9 м
Класс энергоэффективности	A++
Класс отжима	C
Уровень шума при отжиге	76 дБ
Внутренний диаметр барабана	490 мм
Угол открытия двери	150°
Диаметр дверцы	450 мм
Размеры (ШхГхВ)	595x390x845 мм
Вес, нетто	55 кг
Вес, брутто	57 кг

Продукт сертифицирован в соответствии с действующим техническим регламентом. Производитель на свое усмотрение и без дополнительных уведомлений может менять комплектацию, внешний вид, страну производства и технические характеристики модели, следуя политике непрерывного улучшения качества выпускаемой продукции. Приобретенная Вами модель может отличаться от описанной в тексте данного руководства.