

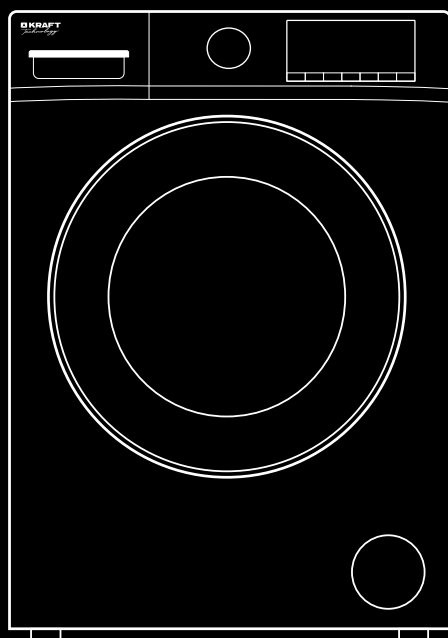

СТИРАЛЬНАЯ МАШИНА
АВТОМАТ

AUTOMATIC WASHING MACHINE

АВТОМАТТЫ КІР ЖУҒЫШ МАШИНА



TCH-HD8586SW

ИНСТРУКЦИЯ ПО ЭКСПЛУАТАЦИИ • USER GUIDE • ҚОЛДАНУШЫ НҰСҚАУЛЫҒЫ

УВАЖАЕМЫЙ ПОКУПАТЕЛЬ!

Поздравляем Вас с приобретением стиральной машины KRAFT Technology. Уверены, что она обеспечит отличное качество стирки, и станет вашим надежным помощником в домашнем хозяйстве. Перед началом эксплуатации внимательно изучите данную инструкцию. Если Вы столкнетесь с проблемами в процесс использования данной стиральной машины, пожалуйста свяжитесь с нами.

Спасибо за покупку!

Не подвергайте устройство резким перепадам температур. Резкая смена температуры (например, внесение с мороза в теплое помещение) может вызвать конденсацию влаги внутри прибора и нарушить его работоспособность при включении. После хранения стиральной машины при низких температурах или после транспортировки в зимних условиях включать ее можно не раньше, чем через 6 часов пребывания при комнатной температуре в распакованном виде.

СОДЕРЖАНИЕ

ТРЕБОВАНИЯ БЕЗОПАСНОСТИ.....	3
ОПИСАНИЕ ПРИБОРА.....	6
УСТАНОВКА И ПОДКЛЮЧЕНИЕ	7
ЭКСПЛУАТАЦИЯ.....	9
ОПИСАНИЕ ПАНЕЛИ УПРАВЛЕНИЯ.....	12
ОПИСАНИЕ ПРОГРАММ СТИРКИ	13
ОЧИСТКА И ОБСЛУЖИВАНИЕ	15
УСТРАНЕНИЕ НЕИСПРАВНОСТЕЙ.....	18
УТИЛИЗАЦИЯ.....	20
СПЕЦИФИКАЦИЯ / КОМПЛЕКТАЦИЯ	21
СВИДЕТЕЛЬСТВО О ПРИЕМЕ И ПРОДАЖЕ	22
ГАРАНТИЙНЫЙ ТАЛОН	23

ТРЕБОВАНИЯ БЕЗОПАСНОСТИ

В целях Вашей безопасности и корректного использования стиральной машины внимательно прочитайте данную инструкцию перед эксплуатацией, а также сохраните ее для повторного прочтения после транспортировки или продажи прибора. Неправильное обращение с прибором может привести к его поломке, нанести материальный ущерб или причинить вред здоровью пользователя.

⚠ ВНИМАНИЕ! Во избежание серьезных травм и повреждения прибора соблюдайте требования безопасности.

Использование стиральной машины не по назначению, нарушение правил установки, эксплуатации, очистки и мер безопасности, а также несоблюдение температурных условий лишает вас права на гарантийное обслуживание.

- Прибор предназначен для использования исключительно в бытовых условиях и только по назначению.
- Извлекая прибор из упаковки, убедитесь в его целостности и отсутствии повреждений. Уберите упаковочные материалы подальше от детей. Не разрешайте детям играть с упаковочным материалом и пленкой, чтобы избежать удушья! Утилизируйте упаковку правильно.
- Данный прибор не предназначен для использования лицами с ограниченными физическими или умственными возможностями (в том числе детьми до 8 лет), а также лицами, не имеющими достаточных знаний и опыта по его использованию, если не находятся под наблюдением человека, ответственного за их безопасность. Дети не должны играть с элементами прибора. Обслуживание и чистка прибора не может осуществляться детьми без присмотра взрослых людей.
- Использование машины детьми возможно только под наблюдением взрослых. Когда машина не используется, следите за тем, чтобы дети не забрались вовнутрь и не заперли себя изнутри, захлопнув дверцу.
- Перед первым (и каждым последующим) включением проверьте прибор на отсутствие повреждений и соответствуют ли технические характеристики, указанные на изделии, параметрам электросети.
- При наличии каких-либо повреждений прибора или шнура электропитания ни в коем случае не подключайте его к электросети. Сообщите о повреждениях в магазин, в котором был приобретен товар, обратитесь в сервисный центр для экспертизы и ремонта. Не пытайтесь отремонтировать его самостоятельно. В данном случае не выбрасывайте упаковку.
- Разбирать, ремонтировать стиральную машину или вносить какие-либо изменения в ее конструкцию небезопасно. Любое повреждение электропроводки прибора может вызвать удар током, пожар или замыкание. В случае возникновения неисправностей следует сразу обратиться в авторизованный сервисный центр, указав тип проблемы и модель вашей стиральной машины. Для ремонта могут быть использованы только оригинальные запасные детали. Неквалифицированный ремонт снимает прибор с гарантийного обслуживания.

 ОПАСНОСТЬ ПОРАЖЕНИЯ ЭЛЕКТРИЧЕСКИМ ТОКОМ

- Вставляйте вилку шнура электропитания в розетку только после установки прибора. Убедитесь, что к розетке имеется свободный доступ. При этом не следует касаться вилки кабеля влажными руками. Вытрите насухо вилку, очистите ее от пыли и аккуратно вставьте в розетку. Пыль, вода или слабый контакт могут стать причиной пожара или поражения электрическим током.
- При перемещении, обслуживании или ремонте стиральная машина должна быть отключена от электросети. Для отключения держитесь за вилку, не тяните и не дергайте за шнур электропитания.
- Не пользуйтесь стиральной машиной с поврежденным шнуром электропитания, розеткой или шлангами для залива и слива воды.
- Не следует перекручивать, перегибать или наращивать шнур электропитания. Не ставьте на него тяжелые предметы. Убедитесь, что шнур не касается острых кромок и нагревающихся поверхностей.
- Не используйте стиральную машину на улице, не подвергайте ее воздействию дождя, влаги, прямых солнечных лучей и других атмосферных явлений, а также в помещениях с повышенной влажностью воздуха при температуре окружающей среды ниже 0°C. Не устанавливайте прибор на влажной поверхности.
- Предотвращайте попадание воды и каких-либо жидкостей на любую часть прибора. Ни в коем случае не дотрагивайтесь мокрыми руками до стиральной машины, шнура электропитания или розетки. Избегайте контакта влажного белья с панелью управления.
- Для отключения стиральной машины от электросети не тяните за шнур электропитания, беритесь за вилку, не дергайте и не вырывайте его с силой.
- Запрещается пользоваться стиральной машиной, если она подверглась затоплению. Убедитесь в том, что сливной шланг правильно подсоединен перед началом стирки. Не приближайтесь к машине во время стирки, если обнаружили утечку воды.

 ВНИМАНИЕ! Во избежание перегрузки сети, не используйте другие приборы высокой мощности в той же цепи.

 ОПАСНОСТЬ ВОЗГОРАНИЯ И ВЗРЫВА

- Не устанавливайте стиральную машину на ковер (т.к. место для установки должно быть ровным и с твердым покрытием), а также рядом с источниками тепла, избегайте контакта с другими электроприборами и нагревающимися предметами, открытыми источниками огня.
- Если Вы почувствовали запах загоревшейся проводки или услышали необычный шум при работе машины, немедленно остановите процесс стирки, выключите ее и обратитесь в сервисный центр.
- Следует использовать отдельную розетку для подключения стиральной машины. Использование одной розетки для нескольких приборов может привести к возгоранию.
- Убедитесь, что вилка шнура электропитания не повреждена и не деформиро-

вана. Неисправная вилка может перегреваться и стать причиной пожара. Не используйте адаптеры, удлинители и «тройники» для подключения прибора.

- Не стирайте одежду с использованием легковоспламеняющихся растворителей, бензина и прочих веществ.
- Пятна от нефтепродуктов могут полностью не отстирываться, а их химическое взаимодействие с моющими средствами может привести к возгоранию.
- Не смешивайте хлорный отбеливатель с аммиаком или кислотами (уксус, средства для удаления ржавчины), при этом могут образовываться ядовитые газы, представляющие угрозу жизни.
- Не пользуйтесь стиральной машиной при утечке газа, а также в среде метана или прочих взрывоопасных газов.
- Используйте стиральные средства с низким образованием пены, не содержащих фосфатов, это улучшает качество полоскания и способствует сохранению окружающей среды.

⚠ ВНИМАНИЕ! *Нарушения вышеперечисленных правил могут привести к возгоранию или взрыву.*

⚠ ОПАСНОСТЬ ОЖОГА

- Не прикасайтесь к дверце стиральной машины в процессе стирки, т. к. стекло дверцы может сильно нагреться.
- Вода, сливаемая после стирки при высокой температуре, может быть очень горячей, будьте осторожны, избегайте контакта со шлангом слива воды.
- Если необходимо открыть дверцу во время стирки при высоких температурах, сделайте это после того, как вода сольется.
- Не открывайте дверь, не прикасайтесь к барабану и не извлекайте из него белье, пока барабан полностью не остановится. Не подставляйте руки под стиральную машину во время её использования.

⚠ ВНИМАНИЕ! *Нарушения вышеперечисленных правил могут привести к ожогам или травмам.*

⚠ ОПАСНОСТЬ ПОВРЕЖДЕНИЯ

- Стиральная машина должна использоваться только в бытовых целях для стирки одежды. Не рекомендуется использовать стиральную машину на речных и морских судах.
- При перемещении стиральной машины должны соблюдаться меры безопасности. Перемещать ее должны не менее 2-х человек и ни в коем случае не за дверцу, т.к. петли не рассчитаны на вес машины и могут сломаться. Устанавливать стиральную машину следует на ровную твердую сухую поверхность, чтобы предотвратить ее падение и избежать ранений или гибели людей.
- Не пытайтесь пользоваться стиральной машиной при открытой дверце, портить блокировочный контакт (защелку дверцы) или вставлять что-либо в отверстие блокировочного контакта.

- Не ставьте на стиральную машину тяжелые вещи или предметы и не используйте ее в качестве столешницы для чего-либо
- Следует использовать только те шланги для залива и слива воды, которые находятся в комплекте с прибором (не используйте старые шланги).
- Если у Вас есть домашний питомец, внимательно следите за целостностью водяных шлангов и шнуров электропитания.
- Перед стиркой убедитесь, что все предметы из карманов одежды извлечены (например, монеты, булавки, крючки и прочее).
- Не стирайте занавески или водонепроницаемую одежду (например, плащи, душевые занавески, спальные мешки), т.к. стирать можно только одежду, предназначенную для машинной стирки.
- Скатерти и изделия без обработанных краев следует стирать в специальных мешках для стирки, т. к. материалы могут повредиться.
- Не допускайте попадания жиров и масел на корпус и пластиковые детали прибора во избежание их порчи. Не нагревайте пластиковые детали.
- Следите за чистотой стиральной машины и уплотнителя дверцы. Не используйте острые металлические скребки, едкие и абразивные чистящие средства, так как они могут поцарапать поверхности машины.

⚠ ВНИМАНИЕ! *Нарушения вышеперечисленных правил могут привести к травмам, повреждению стиральной машины или белья.*

ОПИСАНИЕ ПРИБОРА

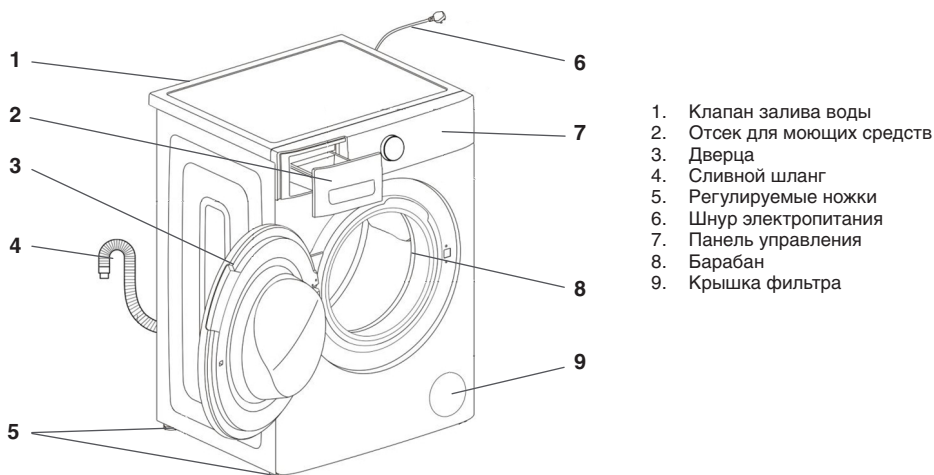

1. Клапан залива воды
2. Отсек для моющих средств
3. Дверца
4. Сливной шланг
5. Регулируемые ножки
6. Шнур электропитания
7. Панель управления
8. Барабан
9. Крышка фильтра

* Прибор, представленный на рисунке, носит ознакомительный характер и может отличаться от вашей модели.

⚠ ВНИМАНИЕ! *При распаковке стиральной машины проверьте, нет ли*

повреждений, полученных во время транспортировки, а также убедитесь, что все комплектующие есть в наличии. Если у стиральной машины только один клапан для залива воды, то шланг для залива горячей воды в комплект не входит.

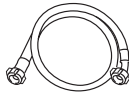

Инструкция

Шланг для подключения воды

Гаечный ключ

Заглушки

! **ВНИМАНИЕ!** При первом использовании возможно откачивание небольшого количества воды, это не является производственным браком, т. к. вода может остаться после ряда тестов, выполненных производителем.

УСТАНОВКА И ПОДКЛЮЧЕНИЕ

ИЗВЛЕЧЕНИЕ ТРАНСПОРТНЫХ БОЛТОВ

! **Внимание!** Перед использованием стиральной машины транспортировочные болты должны быть извлечены.

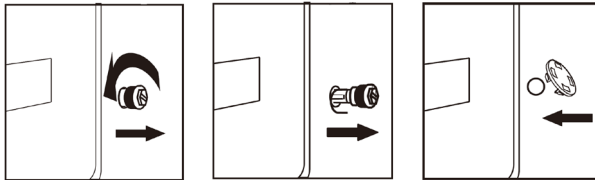

Выполните следующие шаги, чтобы извлечь болты:

1. Ослабьте четыре транспортировочных болта с помощью гаечного ключа.
2. Возьмитесь за головку болта и вытяните его через отверстие. Повторите это действие для каждого болта.
3. Закройте отверстия с помощью прилагаемых пластмассовых заглушек.
4. Сохраните транспортировочные болты для использования при возможных перевозках машины.

РЕГУЛИРОВКА УРОВНЯ СТИРАЛЬНОЙ МАШИНЫ

Чтобы исключить вибрацию, установите стиральную машину по уровню.

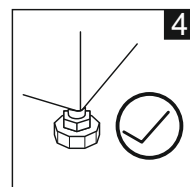
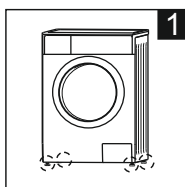

При необходимости отрегулируйте высоту ножек для компенсирования неровности пола, немного наклонив ее и поворачивая ножки.

1. Проверьте наличие ножек на стиральной машине. Установите машину по уровню строго горизонтально на ровном и прочном полу.
2. Отрегулируйте положение путем отвинчивания/завинчивания ножек.
3. Нажмите на противоположные углы стиральной машины сверху, удостоверьтесь, что стиральная машина устойчиво стоит на поверхности.

⚠ ВНИМАНИЕ! Не устанавливайте стиральную машину на открытом воздухе или в местах с температурой ниже 0°C.

- Ножки должны находиться в наиболее низком положении из возможных (не рекомендуется выкручивать на максимальную высоту).
- Стиральная машина должна устойчиво стоять на ровном твердом полу, чтобы свести к минимуму вибрацию, шум и возможное движение машины при ее работе.
- При установке убедитесь в наличии достаточного пространства (со всех сторон) для вентиляции стиральной машины.

ПОДКЛЮЧЕНИЕ ШЛАНГА ДЛЯ ЗАЛИВА ВОДЫ

1. Подсоедините шланг к водопроводу и закрепите его, накрутив его на кран (вывод) холодного водоснабжения.
2. Подключите другой конец шланга подачи воды к впускному клапану на задней стороне стиральной машины и закрепите шланг, закручивая его по часовой стрелке.
3. Если с задней стороны стиральной машины один впускной клапан, то он должен быть подсоединен к источнику холодной воды.
4. Если имеются два впускных клапана, то они соединяются с источниками подачи холодной и горячей воды.

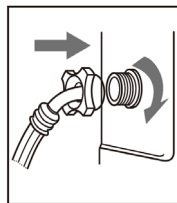
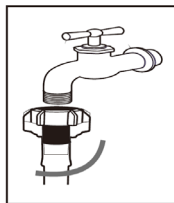

⚠ ВНИМАНИЕ! Не перегибайте шланг. Проверьте подсоединение шланга залива воды каждый раз перед использованием стиральной машины.

ПОДКЛЮЧЕНИЕ ШЛАНГА ДЛЯ СЛИВА ВОДЫ

- Сливной шланг должен быть расположен на высоте 60-100 см над уровнем пола, иначе это может привести к плохому медленному сливу.
- Используйте для крепления кронштейн для сливного шланга (не входит в комплектацию). Позаботьтесь, чтобы все соединения шлангов были герметичны.

⚠ ВНИМАНИЕ! Конец сливного шланга не должен быть погружен в воду, иначе он может работать неправильно.

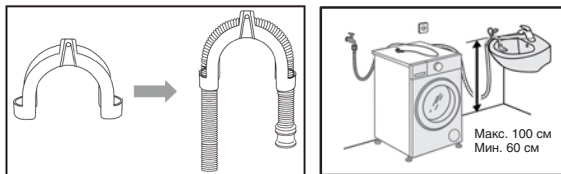

ШЛАНГ AQUASHIELD

Предотвращает возможное затопление в случае внутренней утечки. Если шланг протекает, индикатор становится красным, и поток воды перекрывается. Как только внутренний клапан в шланге сработает (индикатор станет красным), шланг необходимо выбросить. Свяжитесь со службой поддержки клиентов, чтобы приобрести замену.

ПОДКЛЮЧЕНИЕ К СЕТИ ЭНЕРГОСНАБЖЕНИЯ

Данный бытовой прибор оснащен заземленной вилкой, установленной на шнуре электропитания. Поэтому, он должен подключаться к соответствующей электрической розетке для защиты от коротких замыканий.

Установка, подсоединение и заземление электрической системы должны соответствовать положениям европейских стандартов, а также действующим местным нормативам. Кабель заземления не должен прерываться выключателем. Если в вашей квартире не предусмотрено заземление, обратитесь к квалифицированному электрику для его установки.

⚠ ВНИМАНИЕ! Розетка электросети должна быть в свободном доступе, стиральная машина должна легко подключаться к сети электроэнергетики.

- Максимальная сила тока при использовании стиральной машины составляет 10 А, убедитесь, что система электропитания (ток, напряжение и проводка) в Вашем доме может удовлетворить требованиям работающей стиральной машины. Убедитесь, что напряжение питания в сети соответствует номинальному напряжению машины (220В).
- Подключите стиральную машину к розетке, которая правильно заземлена. В случае короткого замыкания заземление может уменьшить опасность поражения электрическим током. Вилка питания должна соответствовать розетке подключения.
- Не подключайте и не вытаскивайте вилку влажными руками.
- При вытаскивании вилки, всегда придерживайте ее, аккуратно доставая из розетки. Не тяните за шнур электропитания.
- Если шнур электропитания поврежден, он должен быть заменен в сервисном центре.

ЭКСПЛУАТАЦИЯ

ПЕРЕД ВКЛЮЧЕНИЕМ

- Стиральная машина предназначена только для бытового использования и в ней можно стирать только ткани, пригодные для машинной стирки. Стиральная машина не предназначена для стирки ковров.
- Ваша стиральная машина может быть подключена только к холодной воде. Выбирайте бытовой стиральный порошок с низкой степенью образования пены, пригодный только для машинной стирки.
- Подача воды и электропитания должна быть прекращена после окончания стирки.
- Условия окружающей среды для эксплуатации стиральной машины:
 1. Температура окружающего воздуха 0–40°C.
 2. Относительная влажность воздуха менее 95% (при 25°C).

ПЕРЕД СТИРКОЙ

- Не превышайте норму загрузки белья для выбранной программы.
- Выньте все посторонние предметы из одежды, такие как монеты и т.д., чтобы предотвратить повреждение одежды и машины.
- Небольшие изделия (носовые платки, перчатки, носки и т.д.) поместите в сетчатый мешок для стирки.
- Большие и маленькие вещи загружайте в надлежащей пропорции.
- Закрывая дверцу, убедитесь, что белье не зажато между ней и уплотнительным кольцом.
- Рассортируйте одежду в соответствии с информацией, предоставленной изготовителем, такие как тип ткани, температура стирки и т.п., указанной на этикетке одежды.

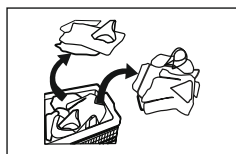
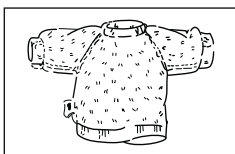
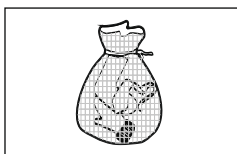
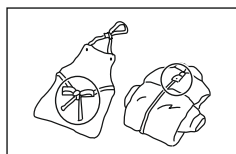
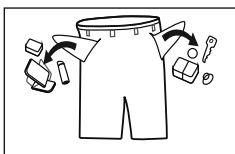
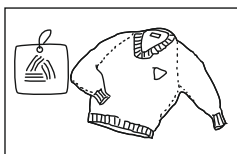

ЗАГРУЗКА МОЮЩИХ СРЕДСТВ

- Перед стиркой добавьте необходимое количество моющего средства (в виде порошка, жидкости и т. д.) в контейнер для моющего средства и закройте его.
- При использовании жидких моющих средств убедитесь, что их количества достаточно для стирки.

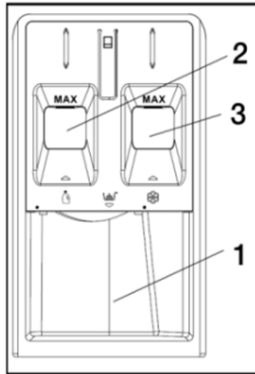

Отсек 1:
Стиральный порошок.

Отсек 2:
Жидкое моющее средство.
Уровень жидкого моющего средства не должен превышать уровень «MAX».

Отсек 3:
Добавки (Смягчитель и т. д.). Уровень кондиционера для белья не должен превышать «MAX».

ЗАПУСК СТИРАЛЬНОЙ МАШИНЫ

1

Подсоедините шланг для залива воды и откройте кран

2

Вставьте вилку в розетку

3

Сливной шланг подсоедините к системе канализации

4

Откройте дверцу, загрузите белье в барабан и закройте дверцу. Откройте отсек для моющих средств и поместите в него средство для стирки. Закройте отсек.

5

Включите стиральную машину и выберите необходимую вам программу.

6

Нажмите кнопку **Старт / Пауза**

ОПИСАНИЕ ПАНЕЛИ УПРАВЛЕНИЯ

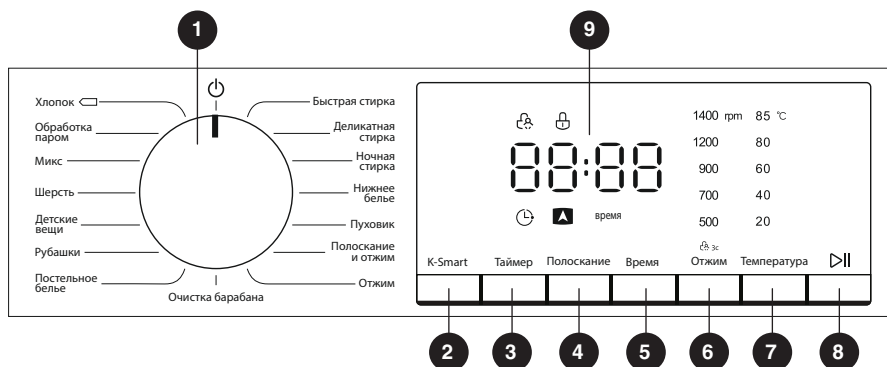

- Программатор** — позволяет пользователю выбрать программу стирки в зависимости от степени загрязнения, типа тканей и количества загруженных вещей, что обеспечивает высокое качество стирки и более эффективную работу устройства. После включения параметры выбранной программы нельзя изменить посредством переключения рукоятки программатора в другое положение.
- Кнопка «**K-Smart**» — нажмите, чтобы выбрать режим стирки «K-Smart».
- Кнопка «**Таймер**» — используя данную функцию вы можете задать время окончания стирки.
- Кнопка «**Полоскание**» — позволяет изменить количество полосканий в выбранной программе
- Кнопка «**Время**» — Позволяет задать желаемую длительность стирки.
- Кнопка «**Отжим**» — позволяет изменить скорость отжима в выбранной программе.
- Кнопка «**Температура**» — позволяет изменить температурный режим выбранной программы.
- Кнопка «**Старт/Пауза**» — нажатием кнопки запускается или приостанавливается выполнение программы. Нажатие данной кнопки во время стирки дает возможность временно остановить выполнение программы в любой момент. Функция «Пауза» может использоваться для замачивания очень грязных вещей.
- Дисплей** — отображает все заданные настройки и параметры.

Отключение звукового сигнала

Для отключения звукового сигнала после запуска стиральной машины одновременно нажмите и удерживайте кнопки «Отжим» и «K-Smart» в течение 3 секунд.

Вернуть звуковой сигнал можно тем же способом, удерживая кнопки «Отжим» и «K-Smart» в течение 3 секунд.

Защита от детей

Функция служит для включения специальной блокировки кнопок, предохраняющей от случайного изменения настроек детьми. Все кнопки кроме

«Старт/Пауза» будут заблокированы.

Чтобы включить защиту от детей удерживайте кнопку «Отжим» в течение 3 секунд, после этого загорится соответствующий индикатор. Для отмены функции повторно нажмите и удерживайте кнопку «Отжим» в течение 3 секунд.

! ВНИМАНИЕ! Блокировка не отключается автоматически после окончания цикла стирки!

! ВНИМАНИЕ! Если после активации функции «Защита от детей», вы решили выбрать другую программу, отключите функцию «Защита от детей», установите рукоятку Программатора в положение Выкл, после этого выберите нужную программу.

! ВНИМАНИЕ! На Вашей стиральной машине установлен дверной замок РТГ (электрический замок с блоком закрытия), подождите 2-3 минуты, дождитесь разблокировки замка и только после этого открывайте дверцу! Строго запрещено отрывать дверцу с применением силы!

ОПИСАНИЕ ПРОГРАММ СТИРКИ

- **Хлопок** — стирка при температурах от 0°C до 60°C. Наиболее качественная стирка за счет использования различных режимов движения барабана. Для стирки белых и цветных хлопчатобумажных и хлопковых тканей (постельное белье, пижамы, рубашки, нижнее белье и др.). Температурный режим следует выбирать в зависимости от степени загрязненности белья. Чем сильнее загрязнение, тем более высокий температурный режим следует выбирать.
- **Обработка паром** — для одежды, которую необходимо избавить от аллергенов.
- **Микс** — для смешанной стирки хлопчатобумажных и синтетических тканей со слабой и средней степенью загрязнений, а также для совместной стирки белого и цветного белья.
- **Шерсть** — отдельная программа, предназначенная исключительно для бережной стирки шерстяных или трикотажных вещей в холодной воде, а также тканей, стирающихся в режиме ручной стирки. Используйте специальные порошки для стирки шерсти.
- **Детские вещи** — режим стирки детских вещей, пеленок и постельного белья от любых загрязнений при высокой температуре с дополнительным полосканием.
- **Рубашки** — для стирки рубашек и блузок.
- **Постельное белье** — программа для стирки таких вещей, как одеяла, шторы и покрывала.
- **Быстрая стирка** — программа, позволяющая быстро простирать слабо загрязненные вещи из повседневной одежды.
- **Деликатная стирка** — для нижнего белья и шелковой одежды, допускающей машинную стирку.
- **Ночная стирка** — при стирке в ночном режиме устройство работает макси-

- **Нижнее белье** — для стирки нижнего белья.
- **Пуховик** — для стирки верхней одежды, которой подходит машинная стирка
- **Полоскание и отжим** — программа используется, если вы хотите отдельно прополоскать белье с последующим отжимом на рекомендованных оборотах, заданных по умолчанию.
- **Отжим** — отдельная программа для отжима. Запускается слив воды из бака стиральной машины с последующим отжимом.
- **Очистка барабана** — очищает барабан от загрязнений и бактерий.

ТАБЛИЦА ПРОГРАММ СТИРКИ

Программа	Температура °С	Макс. загрузка, кг		Описание	Моющее средство		
		8	10		универсальное	специальное	кондиционер
Хлопок	60	8	10	Для повседневных вещей из хлопка, льна и хлопковых смесей.	Г / П	—	О
Обработка паром	85	3	3	Для удаления аллергенов.	Г / П	—	О
Микс	60	8	10	Для смешанной стирки хлопчатобумажных и синтетических тканей со слабой и средней степенью загрязнений, а также для стирки белого и цветного белья вместе.	Г / П	—	О
Шерсть	40	1	1	Для машинной стирки изделий из шерсти и смесовой шерсти.	—	Г / П	О
Детские вещи	85	5	5	Для удаления загрязнений, типичных для детской одежды. Эффективное удаление следов моющего средства.	Г / П	Г	О
Рубашки	60	3	3	Для стирки рубашек и блузок.	Г / П	Г	О
Постельное белье	60	6	6	Для больших предметов, таких как одеяла, шторы и покрывала.	Г / П	—	О
Быстрая стирка	40	1	1	Для быстрой стирки небольшого количества одежды или слабых загрязнений.	Г / П	—	О
Деликатная стирка	40	3	3	Для стирки кружевного белья и шелковой одежды, которой подходит машинная стирка.	Г / П	—	О
Ночная стирка	60	8	10	При стирке в ночном режиме устройство работает максимально тихо.	Г / П	—	О
Нижнее белье	60	5	5	Для стирки нижнего белья.	Г / П	Г	О
Пуховик	40	2	2	Для стирки верхней одежды, которой подходит машинная стирка.	—	Г / П	О
Полоскание и отжим	—	8	10	Для белья, требующего дополнительного цикла полоскания. Также используйте для белья, требующего только полоскания.	—	—	О
Отжим	—	8	10	В этом цикле используется отжим для сокращения времени сушки тяжелых тканей или вещей, требующих особого ухода, стираемых вручную.	—	—	—
Очистка барабана	85	—	—	Для очистки барабана от загрязнений	—	—	—
K-Smart	40	5	5	Специальный цикл, который можно запустить простым нажатием кнопки «K-Smart»/	Г / П	—	О

Г - гель / жидкое моющее средство; О - опционально; П - порошковое моющее средство; — - не используется.

* Время выполнения программ указано приблизительно. Фактическое время выполнения программ может быть короче/продолжительнее в зависимости от условий стирки (напора воды, количества белья и т.д.).

ДОПОЛНИТЕЛЬНЫЕ ФУНКЦИИ

Функция «Время».

Эта функция позволяет изменить время стирки в зависимости от степени загрязнения ткани.

Функция «Таймер».

Эта функция позволяет установить время окончания программы (отложить исполнение программы по времени завершения цикла) с шагом в один час до максимального значения – 24 часа.

После выбора желаемой программы стирки, но до нажатия кнопки «Старт/Пауза», нажмите и удерживайте кнопку «Таймер», пока не отобразится желаемое время, например «8h» (8 часов).

Функция «К-СМАРТ».

Эта функция способна определять вес белья и сочетать различное время и температуру стирки для осуществления интеллектуальной стирки.

Функцию стирки «К-Смарт» можно подключить тремя способами:

- Когда стиральная машина выключена, нажмите и удерживайте кнопку «К-Смарт» не менее 3 секунд: стиральная машина сразу запустит режим стирки «К-Смарт», при этом на дисплее загорится соответствующий индикатор .
- Когда стиральная машина включена, нажмите и удерживайте кнопку «К-Смарт» не менее 3 секунд: стиральная машина запустит режим стирки «К-Смарт» напрямую, при этом на дисплее загорится соответствующий индикатор .
- Когда стиральная машина включена, кратковременно нажмите кнопку «К-Смарт», на дисплее загорится соответствующий индикатор, после чего нажмите кнопку «Старт/Пауза», и стиральная машина запустит режим стирки «К-Смарт».

Функция «Дозагрузка белья».

Когда программа запущена, нажмите и удерживайте кнопку «Старт/Пауза», чтобы приостановить работу машины. Если индикатор «Блокировка двери» погаснет, дверца может быть открыта, вы можете добавить или вынуть белье. После этого закройте дверцу, снова нажмите и удерживайте кнопку «Старт/Пауза» и машина продолжит работу с того места, на котором она была прервана.

Функция «Автобаланс».

Прибор имеет автоматическую систему обнаружения неравномерной нагрузки. Если в процессе стирки белье распределено неравномерно, прибор равномерно распределит белье, перед отжимом. Если в обозначенное время стиральная машина не сможет равномерно распределить белье, работа будет приостановлена для избежания сильной вибрации. Для продолжения работы необходимо проверить не запуталась ли одежда, если это произошло, вручную распутать одежду. После этого запустить программу «Отжим».

При стирке небольшого количества вещей, например, джинсов, свитера, банного полотенца и т. д., машина может не завершить процесс отжима из-за автобаланса. Чтобы этого не произошло, стирайте большую и маленькую одежду вместе как можно чаще, чтобы облегчить процесс равномерного распределения одежды и плавно завершить процесс отжима.

Функция «Аквастоп»

Функция «Аквастоп» обнаруживает протечки воды на внутреннем основании,

останавливает работу и автоматически откачивает воду, чтобы она не переполняла барабан и не переливалась из стиральной машины.

ОЧИСТКА И ОБСЛУЖИВАНИЕ

Следите за чистотой стиральной машины и уплотнителя дверцы. Перед мытьем отключите ее от электросети!

1. Снаружи корпус стиральной машины можно протереть чистой салфеткой, смоченной в тёплой воде с жидким моющим средством. Затем насухо вытереть сухой салфеткой.
2. Не используйте острые металлические скребки, едкие и абразивные чистящие средства, так как они могут поцарапать поверхности.
3. Не используйте очиститель высокого давления или пароструйные очистители, так как проникающая влага может привести к поражению электрическим током.
4. После уборки проверьте, что шнур электропитания не повреждён. Затем плотно вставьте вилку в розетку.

⚠ ВНИМАНИЕ! Для очистки запрещается использовать абразивные вещества, бензин, бензол, растворители, хлоргидрат, горячую воду, металлические или грубые щетки и т.д., так как они могут повредить поверхности стиральной машины.

ОЧИСТКА БАРАБАНА

1. Откройте дверцу стиральной машины, чтобы высушить барабан.
2. Если в барабане образовалась ржавчина, своевременно удалите ее средством без содержания хлора.

ОЧИСТКА КОНТЕЙНЕРА ДЛЯ МОЮЩЕГО СРЕДСТВА

1. Полностью откройте контейнер для моющих средств. Нажмите на фиксатор выдвижного ящика (1) и вытащите поддон (2) из корпуса прибора.
2. Снимите крышку жидкого моющего средства (3), взявшись за нее и потянув вверх.
3. Очистите крышку жидкого моющего средства и контейнер моющего средства, держа их под струей воды. Протрите остатки моющего средства.
4. Установите крышку жидкого моющего средства, задвиньте контейнер для моющего средства на место.

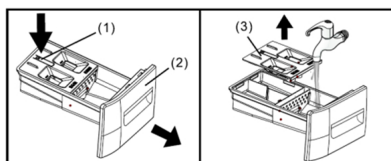

ОЧИСТКА ФИЛЬТРА СЛИВА ВОДЫ

Проводить очистку фильтров слива и залива воды следует каждые 6 месяцев:

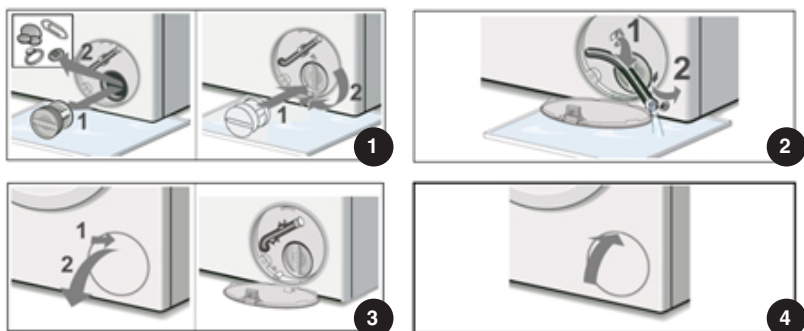

1. Нажмайте кнопку «Программа», чтобы на дисплее загорелся индикатор «Отжим», далее нажмите кнопку «Отжим», чтобы установить скорость отжима на «--», отображаемую на цифровом дисплее, затем нажмите кнопку «Старт/Пауза». Подождите несколько секунд, чтобы насос слил воду из барабана.
2. Перекройте кран, чтобы вода больше не поступала и ее не нужно было сливать. Выключите прибор. Отсоедините вилку питания.
3. Откройте крышку сливного фильтра.
4. Используйте выдвижной сливной шланг, расположенный в отверстии для доступа к насосу, чтобы слить оставшуюся воду в подходящий контейнер (можно слить до 20 литров воды). Снимите защитный колпачок со шланга и положите шланг на край контейнера, дайте воде полностью стечь. По завершении установите заглушку на конец шланга и верните шланг на место.
5. Поверните крышку насоса против часовой стрелки, чтобы снять ее. При снятии крышки может вытечь небольшое количество остаточной воды. Очистите внутреннюю часть шланга насоса, удалив мусор или посторонние предметы. Убедитесь, что крыльчатка в задней части корпуса насоса теперь может свободно вращаться. Удалите ворсинки, мусор или остатки моющего средства с резьбы и корпуса крышки насоса. Установите на место крышку насоса, плотно завинтив ее.
6. Закройте крышку сливного фильтра. Вытрите пролитую воду.

⚠ ВНИМАНИЕ! Во избежание получения ожогов, дождитесь, пока вода, оставшаяся в стиральной машине, остынет! Кран подачи воды должен быть перекрыт!



ОЧИСТКА ФИЛЬТРОВ ПОДАЧИ ВОДЫ

- Перекройте кран, отсоедините шланг от крана и пропустите сетку фильтра с помощью маленькой кисточки.

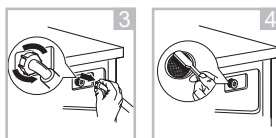

- Отсоедините шланг подачи воды от стиральной машины, вытащите сетку фильтра плоскогубцами, после очистки установите обратно.
- Подключите шланг для подачи воды обратно, откройте кран и убедитесь в отсутствии утечки воды.

ТЕХНИЧЕСКОЕ ОБСЛУЖИВАНИЕ

Все электронные компоненты (вилка, электрошнур, компрессор и прочее) могут быть заменены только в сертифицированных сервисных центрах квалифицированным персоналом.

В случае возникновения неисправностей, следует всегда обращаться в авторизованные сервисные центры, указав тип проблемы и модель вашей стиральной машины. Неквалифицированный ремонт снимает прибор с гарантийного обслуживания. Для ремонта прибора могут быть использованы только оригинальные запасные детали.

УСТРАНЕНИЕ НЕИСПРАВНОСТЕЙ

В процессе эксплуатации при обнаружении неисправностей, которые потребитель не может устранить своими силами, необходимо обратиться в сервисный центр по ремонту стиральных машин.

Но прежде чем обращаться в ремонтную службу, прочитайте этот раздел. Данный список включает в себя наиболее распространенные случаи, которые не являются результатом плохого качества сборки или некачественных материалов, использованных в данном приборе.

⚠ ВНИМАНИЕ! *Перед устранением неисправностей необходимо отключить изделие от сети. Устранение неисправностей, не представленных в настоящей инструкции, должно осуществляться только квалифицированным электриком или компетентным специалистом.*

Неисправность	Способ устранения
Машина не включается	Подключите машину к электросети. Нажмите кнопку Вкл/Выкл, затем кнопку Старт/Пауза. Расправьте шланг для подачи воды.
Стиральная машина не работает.	Откройте кран до упора. Прочистите фильтр на шланге для подачи воды. Закройте дверцу стиральной машины.
Не открывается загрузочный люк после окончания стирки.	Включена система блокировки замка люка. Отключите стиральную машину от электропитания.
Вода не нагревается.	Убедитесь, что не выбран режим стирки в холодной воде.
	Поврежден нагревательный элемент. Обратитесь в сервисный центр.
Вода под стиральной машиной.	Проверьте подсоединение шланга для подачи воды.
Не подсвечиваются индикаторы.	Нарушено электроснабжение. Проверьте подключение к электросети.
	Повреждена плата управления. Обратитесь в сервисный центр.
Стиральная машина не отжимает.	Выньте и еще раз загрузите вещи в барабан, очистите насос.

Плохой / слабый отжим.	Дозируйте моющее средство в зависимости от степени загрязнения вещей и жесткости воды (см. рекомендации на упаковке моющего средства).
Стиральная машина не набирает воду.	1. Проверить состояние фильтра, при необходимости почистить.
	2. Проверьте напор воды.
	3. Еще раз подсоедините шланг подвода воды.
	4. Закройте дверцу стиральной машины.
	5. Проверьте и убедитесь, что шланг не перекручен и не пережат.
Стиральная машина набирает и сливает воду одновременно.	Проверьте, не пережат или не засорен ли сливной шланг, он должен быть расположен на высоте 100-125 см над уровнем пола.
Стиральная машина вибрирует.	Проверьте и убедитесь, что сняты все транспортировочные болты.
	Отрегулируйте положение стиральной машины по уровню в разных плоскостях.
Появляется большое количество пены через отсеки для стирального порошка.	Уменьшите дозу моющего средства.
	Проверьте жесткость воды, а также количество и тип применяемого моющего средства.
Прерывание процесса стирки до окончания программы.	Проверьте напряжение питания, подачу и слив воды.
Временные приостановки в выполнении программы стирки.	Стиральная машина оснащена системой автоматического долива воды.
	Приостановка вызвана удалением излишка пены.
Неисправен замок двери	Проверьте, не застряла ли одежда между барабаном и дверцей. Если одежда застряла, то устраните помеху и закройте плотнее дверцу стиральной машины. Свяжитесь с сервисным центром, если необходимо.
Неисправен нагревательный элемент	Закройте кран, отключите машину от электрической и водопроводной сетей. Свяжитесь с сервисным центром.
Переливается вода	
Барабан не проворачивается	

⚠ ВНИМАНИЕ! Поиск и устранение неисправностей, которые не прописаны в данной инструкции, может проводить только квалифицированный специалист.

В случае возникновения неисправностей следует сразу обратиться в авторизованный сервисный центр, указав тип проблемы и модель вашей стиральной машины. Для ремонта могут быть использованы только оригинальные запасные детали. Неквалифицированный ремонт снимает прибор с гарантийного обслуживания.

САМОДИАГНОСТИКА

Стиральная машина имеет систему внутренней диагностики, которая в случае возникновения мелких неисправностей, связанных с неправильной эксплуатацией, помогает определить их причины.

Дисплей	Возможная неисправность	Причина	Устранение
E02	В машину не поступает вода.	Перекрыт кран, напор воды слишком низкий, засорился фильтр грубой очистки, пережат шланг подачи воды	Проверьте кран, напор воды, прочистите фильтр, осмотрите и расправьте шланг подачи воды.
E03	Затруднён слив воды.	Засорился или пережат сливной шланг, засорился фильтр насоса	Проверьте сливной шланг, расправьте или промойте (при необходимости) . Извлеките и промойте фильтр насоса.
U4	Проблема с замком дверцы	Дверца не закрыта.	Закройте дверцу и заново запустите программу.
H	Высокая температура в барабане	Вода в барабане нагрелась слишком сильно	Нажмите кнопку «Старт/Пауза», чтобы приостановить работу стиральной машины, и подождите несколько минут. Когда температура в барабане упадёт до безопасного уровня и код неисправности исчезнет с дисплея, нажмите кнопку «Старт/Пауза», чтобы возобновить выполнение программы.
EXX	другое	—	Перезагрузите стиральную машину. Если проблема не устранена, обратитесь в сервисную службу.

⚠ ВНИМАНИЕ! Поиск и устранение неисправностей, которые не прописаны в данной инструкции, может проводить только квалифицированный специалист.

В случае возникновения неисправностей следует сразу обратиться в авторизованный сервисный центр, указав тип проблемы и модель вашей стиральной машины. Для ремонта могут быть использованы только оригинальные запасные детали. Неквалифицированный ремонт снимает прибор с гарантийного обслуживания.

⚠ ВНИМАНИЕ! Если ошибка не устранена, обратитесь в авторизованный сервисный центр.

УТИЛИЗАЦИЯ



Перед утилизацией стиральную машину для безопасности следует привести в полную негодность. Выньте вилку кабеля электропитания из розетки, отрежьте кабель настолько близко к стенке устройства, насколько это возможно, а также снимите дверцу, чтобы дети, играя, не заперли себя или не получили удар током. Прибор не может быть утилизирован вместе с обычными бытовыми отходами. Чтобы предотвратить возможную угрозу здоровью и окружающей среде, прибор должен быть утилизирован в рамках утвержденного процесса утилизации. В дальнейшем следует действовать в соответствии с местными предписаниями, касающимися утилизации отходов и мусора.

СПЕЦИФИКАЦИЯ / КОМПЛЕКТАЦИЯ

Модель	TCH-HD8586SW
Максимальная загрузка сухого белья (кг)	8
Максимальное число оборотов при отжиге (об/мин)	1400
Тип загрузки	фронтальная
Потребляемая мощность (Вт)	2000
Напряжение (В) / Частота тока (Гц)	220-240 / 50
Выбор температуры / скорости отжима	да
Звуковой сигнал окончания стирки	да
Класс энергоэффективности	A+++
Класс стирки	A
Класс стирки / Класс отжима	C
Годовое энергопотребление (кВт*ч / год)	175
Годовой расход воды (л/год)	10400
Максимальный расход воды за цикл стирки (л/цикл)	48
Остаточная влажность белья (%)	62%
Давление воды (Мпа)	0.03 ~ 1.0
Уровень шума при стирке / отжиге (дБ)	62 / 76
Длина шнура электропитания (м)	1,9
Длина шланга для залива / слива воды (м)	1,5 / 1,45
Объем барабана, не менее (л)	54
Размер загрузочного отверстия (мм)	330
Цвет корпуса	Белый
Программы стирки	
Число программ	15
Программы стирки	Хлопок, Обработка паром, Микс, Шерсть, Детские вещи, Рубашки, Постельное белье, Быстрая стирка, Деликатная стирка, Ночная стирка, Нижнее белье, Пуховик, Полоскание и отжим, Отжим, Очистка барабана
Дополнительные функции	
Функция K-Smart	да
Дополнительное полоскание	да
Таймер	до 24 часов
Пауза в работе для дозагрузки белья	да
Защита от детей	да
Возможность отключения звукового сигнала	да
Автобаланс	да
Контроль перегрева / перелива	да
Функция "Аквастоп"	да
Габаритные размеры	
Вес нетто / брутто (кг)	60 / 65
Габариты без упаковки (ШхГхВ) (мм)	600x430x847
Габариты без упаковки (ШхГхВ) (макс)(мм)	600x520x847
Габариты в упаковке (ШхГхВ) (мм)	670x573x888
Комплектация	
Стиральная машина (шт.)	1
Шланг подачи воды (шт)	2
Заглушки (комплект)	1
Гаечный ключ (шт)	1
Инструкция по эксплуатации с гарантийным талоном	1
Упаковка	1

СВИДЕТЕЛЬСТВО О ПРИЕМКЕ И ПРОДАЖЕ

Стиральная машина автомат KRAFT Technology модель _____

Серийный № _____

Дата производства « _____ » _____ г.

Штамп ОТК

Продана _____
наименование и номер магазина

Дата продажи « _____ » _____ г.

Штамп магазина _____
подпись продавца

Адрес сервисной службы _____
заполняется организацией, продавшей стиральную машину

Претензий к внешнему виду, комплектации и работе стиральной машины не имею. С гарантийными условиями ознакомлен.

Ф.И.О., подпись покупателя

ГАРАНТИЙНЫЙ ТАЛОН

Дата продажи

« ____ » _____ 20 ____ г.

Штамп магазина

При продаже продавец обязан заполнить гарантийные талоны. Дата изготовления и серийный номер находятся на упаковке и на задней стенке товара.

УСЛОВИЯ ГАРАНТИИ

Гарантийные обязательства изготовителя действительны только для стиральной машины автомат марки **Kraft Technology**. **Срок гарантии составляет 2 года с даты приобретения. Срок службы изделия — 5 лет с даты приобретения.**

Информация об авторизованных сервисных центрах доступна на сайте <http://kraftltd.com> или по бесплатному телефону службы поддержки +7 (800) 200-79-97. В случае возникновения вопросов или проблем, связанных с продукцией **Kraft Technology**, просим Вас обращаться в письменном виде по адресу: ЗАО «ЛЕБЕДИНСКИЙ ТОРГОВЫЙ ДОМ», ул. Днепропетровская, 50 В, г. Ростов-на-Дону, 344093, Россия, либо по электронной почте: service@lbtd.ru.

1. Изготовитель гарантирует бесплатное устранение заводских дефектов или технических неисправностей в течение гарантийного срока эксплуатации в случае соблюдения Покупателем правил и условий гарантийного обслуживания. Все претензии по внешнему виду предъявляйте продавцу при покупке товара. После покупки товара ответственность за все внешние повреждения возлагается на потребителя.
2. Гарантия распространяется только на изделия, используемые в некоммерческих личных, семейных или домашних целях. В противном случае гарантийный срок составляет 3 месяца с момента приобретения.
3. Продавец оставляет за собой право проведения технической экспертизы качества изделия в установленные законодательством сроки.
4. Гарантийный ремонт не производится в следующих случаях:
 - недействительности гарантийного талона;
 - наличия повреждений и неисправностей, возникших в результате неправильного использования техники с нарушением правил эксплуатации, установки или транспортировки техники пользователем или торгующей организацией;
 - наличия повреждений и неисправностей, возникших в результате действия третьих лиц или непреодолимой силы, попадания внутрь посторонних предметов и насекомых, повреждений животными;
 - установления факта отклонения от Государственных технических стандартов, питающих электрических и кабельных сетей, подачи большей мощности, чем предусмотрено изготовителем;
 - установления факта ремонта (попытки ремонта) техники самостоятельно или посторонними лицами;
 - использования изделия в промышленных или коммерческих целях.
5. Гарантийный талон является недействительным в следующих случаях:
 - неправильное или неполное заполнение талона магазином и мастером;
 - отсутствие даты продажи и штампа магазина.
6. Изготовитель не несет ответственности за ущерб, причиненный людям, животным и помещениям по причине нарушения правил техники безопасности, транспортировки и эксплуатации прибора.
7. Гарантийное обслуживание не распространяется на установку, чистку и уход за прибором.

<p>КОРЕШОК талона №1 на гарантийный ремонт стиральной машины KRAFT Technology</p> <p>модель _____ серийный _____</p> <p>Изъят « _____ » _____ 20 _____ г.</p> <p>Исполнитель _____ ф.и.о. _____ подпись _____</p> <p>Вид и содержание выполненных работ _____</p> <p>Наименование сервисной службы _____</p>	<p>ТАЛОН №1 НА ГАРАНТИЙНЫЙ РЕМОНТ модель стиральной машины KRAFT Technology</p> <p>модель _____ серийный номер _____</p> <p>Продан _____</p> <p>(наименование и адрес торгового предприятия)</p> <p>_____</p> <p>_____ тел: _____</p> <p>Дата продажи « _____ » _____ г.</p> <p>Штамп магазина _____</p> <p>(личная подпись продавца)</p> <p>Наименование и адрес сервисной службы*</p> <p>_____</p> <p>(* заполняется торговым предприятием)</p>
<p>Линия отреза</p>	<p>Линия отреза</p>
<p>КОРЕШОК талона №2 на гарантийный ремонт стиральной машины KRAFT Technology</p> <p>модель _____ серийный _____</p> <p>Изъят « _____ » _____ 20 _____ г.</p> <p>Исполнитель _____ ф.и.о. _____ подпись _____</p> <p>Вид и содержание выполненных работ _____</p> <p>Наименование сервисной службы _____</p>	<p>ТАЛОН №2 НА ГАРАНТИЙНЫЙ РЕМОНТ модель стиральной машины KRAFT Technology</p> <p>модель _____ серийный номер _____</p> <p>Продан _____</p> <p>(наименование и адрес торгового предприятия)</p> <p>_____</p> <p>_____ тел: _____</p> <p>Дата продажи « _____ » _____ г.</p> <p>Штамп магазина _____</p> <p>(личная подпись продавца)</p> <p>Наименование и адрес сервисной службы*</p> <p>_____</p> <p>(* заполняется торговым предприятием)</p>
<p>Линия отреза</p>	<p>Линия отреза</p>

<p>Автоматическаястиральная машина KRAFT Technology модель _____ серийный № _____ Владелец, его адрес _____ _____ Телефон владельца _____ Причина отказа (неисправность) _____ Владелец: _____ _____ _____ подпись _____ Механик: _____ _____ Ф.И.О. _____ Выполнены работы: _____ _____ _____ Дата « _____ » _____ г. Механик: _____ Владелец: _____ _____ подпись _____ _____ подпись _____ Утверждаю _____ _____ наименование сервисного предприятия и адрес _____ _____ _____ должность руководителя предприятия, _____ МП _____ подпись _____ выполнившего обслуживание _____</p>	
<p>Автоматическаястиральная машина KRAFT Technology модель _____ серийный № _____ Владелец, его адрес _____ _____ Телефон владельца _____ Причина отказа (неисправность) _____ Владелец: _____ _____ _____ подпись _____ Механик: _____ _____ Ф.И.О. _____ Выполнены работы: _____ _____ _____ Дата « _____ » _____ г. Механик: _____ Владелец: _____ _____ подпись _____ _____ подпись _____ Утверждаю _____ _____ наименование сервисного предприятия и адрес _____ _____ _____ должность руководителя предприятия, _____ МП _____ подпись _____ выполнившего обслуживание _____</p>	

DEAR BUYER!

Congratulations on your purchase of a washing machine KRAFT Technology.

We are sure that it will provide excellent quality of washing and will become your reliable assistant in the household. Please read these instructions carefully before using them.

If you encounter any problems in the process of using this washing machine, please contact us.

Thank you for purchase!

Do not expose the device to sudden temperature changes. Extreme changes in temperature (for example, entering from the cold outside into a warm room) this may cause moisture to condense inside the device and disrupt its operation when switched on. After storing the washing machine at low temperatures or after transporting it in winter conditions, you can turn it on no earlier than after 6 hours of staying at room temperature in unpacked form.

CONTENTS

SAFETY INFORMATION	27
DEVICE DESCRIPTION	31
INSTALLATION AND CONNECTION	31
OPERATION.....	34
DESCRIPTION OF THE CONTROL PANEL	36
WASHING PROGRAMS.....	37
CLEANING AND SERVICE	39
TROUBLESHOOTING.....	41
DISPOSAL	44
SPECIFICATION / CONFIGURATION	45

SAFETY INFORMATION

For your safety and proper use of the washing machine, please read these instructions carefully before using them, and save them for rereading after transporting or selling the appliance. Improper handling of the device may cause damage to the device, cause material damage, or cause damage to the user health.

 **ATTENTION!** *To avoid serious injury and damage to the device, observe the safety requirements.*

Using the washing machine for other purposes, violating the rules of installation, operation, cleaning, and safety measures, as well as non-compliance with temperature conditions, deprives you of the right to warranty service.

- The device is intended for use only in domestic conditions and only for its intended purpose. When removing the device from its packaging, make sure that it is intact and not damaged. Keep the packaging materials away from children. Dispose of the packaging properly.
- This appliance is not intended for use by persons with reduced physical or mental capabilities (including children under 8 years of age), or by persons who do not have sufficient knowledge and experience in its use, unless they are under the supervision of a person responsible for their safety. Children should not play with the elements of the device. The appliance must not be serviced or cleaned by children without adult supervision.
- Children can only use the machine under adult supervision. When the machine is not in use, make sure that children do not climb inside and lock themselves from the inside by slamming the door.
- Before the first (and each subsequent) switch-on, check the device for damage and whether the technical specifications indicated on the product correspond to the power supply parameters.
- If the appliance or the power cord is damaged in any way, do not connect it to the mains. Report the damage to the store where the product was purchased, contact the service center for examination and repair. Do not attempt to repair it yourself. In this case, do not throw away the packaging.
- It is not safe to disassemble, repair, or make any changes to the washing machine. Any damage to the electrical wiring of the appliance can cause an electric shock, fire, or short circuit. In the event of a malfunction, you should immediately contact an authorized service center, specifying the type of problem and the model of your freezer. Only original spare parts can be used for repairs. Unqualified repair removes the device from warranty service.

 **RISK OF ELECTRIC SHOCK**

- Do not plug the power cord into the wall outlet until the appliance has been installed. Make sure that the power plug is easily accessible. Do not touch the power cable plug with wet hands. Wipe the plug dry, clean it from dust and carefully insert it into the outlet. Dust, water, or weak contact can cause fire or electric shock.

- The freezer must be disconnected from the power supply when moving, servicing, or repairing. To disconnect, hold on to the power plug, and do not pull or pull the power cord.
- Do not use the washing machine with a damaged power cord, outlet, or water inlet and drain hoses.
- Do not twist, bend, or extend the power cord. Do not place heavy objects on it. Make sure that the cord does not touch sharp edges or hot surfaces.
- Do not use the washing machine outdoors, do not expose it to rain, moisture, direct sunlight, and other atmospheric phenomena, as well as in rooms with high humidity at ambient temperatures below 0°C. Do not place the appliance on a wet surface.
- Do not allow water or any liquids to enter any part of the appliance. Never touch the washing machine, power cord, or power outlet with wet hands. Avoid contact of wet laundry with the control panel.
- To disconnect the washing machine from the power supply, do not pull the power cord, hold the plug, pull, or pull it out with force.
- Do not use the washing machine if it has been flooded. Make sure that the drain hose is properly connected before washing. Do not approach the machine during washing if you find a water leak.

 **ATTENTION!** *To avoid overloading the network, do not use other high-power appliances in the same circuit.*

 **RISK OF FIRE AND EXPLOSION**

- Do not install the washing machine on the carpet (because the installation area should be flat and hard-coated), as well as near heat sources, avoid contact with other electrical appliances and heating objects, open sources of fire.
- If you smell burning wiring or hear an unusual noise when the machine is running, immediately stop the washing process, turn it off and contact the service center.
- Use a separate outlet to connect the washing machine. Using the same outlet for multiple appliances may cause a fire.
- Make sure that the power cord plug is not damaged or deformed. A faulty plug can overheat and cause a fire. Do not use adapters, extension cords, or «T-pieces» to connect the appliance.
- Do not wash clothing with flammable solvents, gasoline, or other substances.
- Stains from petroleum products may not be completely washed off, and their chemical interaction with detergents can lead to a fire.
- Do not mix chlorine bleach with ammonia or acids (vinegar, rust removers), as this may produce toxic gases that are life-threatening.
- Do not use the washing machine if there is a gas leak, or in an environment of methane or other explosive gases.
- Use detergents with low foam formation, which do not contain phosphates, this improves the quality of rinsing and helps to preserve the environment.

 **ATTENTION!** *Violations of the above rules may result in a fire or explosion.*

⚠ RISK OF BURN

- Do not touch the door of the washing machine during the washing process, as the glass of the door can get very hot.
- The water drained after washing at high temperature can be very hot, be careful to avoid contact with the water drain hose.
- If you need to open the door while washing at high temperatures, do so after the water has drained.
- Do not open the door, touch the drum, or remove the laundry until the drum has stopped completely. Do not put your hands under the machine while using it.

⚠ ATTENTION! Violations of the above rules may result in burns or injuries.

⚠ RISK OF DAMAGE

- The machine should only be used for household purposes for washing clothes. It is not recommended to use the washing machine on river and sea vessels.
- Safety precautions must be observed when moving the washing machine. It must be moved by at least 2 people and in no case by the door, because the hinges are not designed for the weight of the car and can break. Install the washing machine on a flat, hard, dry surface to prevent it from falling and avoid injury or death.
- Do not attempt to use the washing machine with the door open, damage the locking contact (door latch), or insert anything into the opening of the locking contact.
- Do not place heavy items or objects on the washing machine or use it as a countertop for anything.
- Only use the water filling and draining hoses that are included with the appliance (do not use old hoses).
- If you have a pet, carefully monitor the integrity of the water hoses and power cords.
- Before washing, make sure that all items from the pockets of the clothes are removed (for example, coins, pins, hooks, etc.).
- Do not wash curtains or waterproof clothing (such as raincoats, shower curtains, sleeping bags), as only machine-washable clothing can be washed.
- Tablecloths and products without treated edges should be washed in special laundry bags, as the materials may be damaged.
- Do not allow greases and oils to get on the body and plastic parts of the device to avoid their damage. Do not heat the plastic parts.
- Keep the washing machine and the door seal clean. Do not use sharp metal scrapers, caustic and abrasive cleaning agents, as they can scratch the surfaces of the machine.

⚠ ATTENTION! Violations of the above rules can lead to injuries, damage to the washing machine or laundry.

DEVICE DESCRIPTION

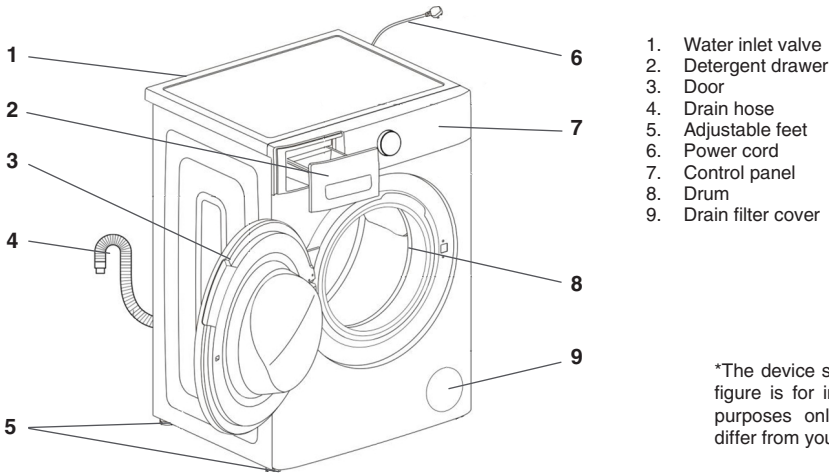

*The device shown in the figure is for informational purposes only and may differ from your model.

! ATTENTION! When unpacking the washing machine, check for any damage received during transport, and make sure that all the accessories are in stock. If the washing machine has only one water inlet valve, the hot water inlet hose is not included.



Manual



Inlet pipe



Wrench



Cover caps

! ATTENTION! During the first use, it is possible to pump out a small amount of water, this is not a manufacturing defect, since the water may remain after several tests performed by the manufacturer.

INSTALLATION AND CONNECTION

REMOVING THE TRANSPORT BOLTS

! ATTENTION! Before using the washing machine, the transport bolts must be removed.

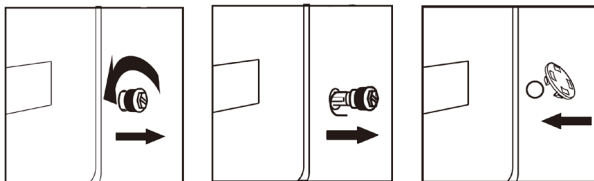

Follow these steps to remove the bolts:

1. Loosen the four transport bolts with a wrench.
2. Grasp the head of the bolt and pull it through the hole. Repeat this action for each bolt.
3. Close the holes with the supplied plastic plugs.
4. Save the transport bolts for use during possible transport of the machine.

ADJUSTING THE LEVEL OF THE WASHING MACHINE

To eliminate vibration, set the washing machine level. If necessary, adjust the height of the legs to compensate for the unevenness of the floor by tilting it slightly and turning the legs.

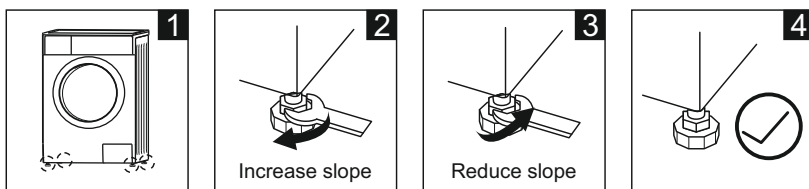

1. Check for the feet on the washing machine. Place the machine on a level strictly horizontally on a flat and solid floor.
2. Adjust the position by unscrewing / screwing the legs.
3. Press the opposite corners of the washing machine from the top, make sure that the washing machine is stable on the surface.

! ATTENTION! Do not install the washing machine outdoors or in places with temperatures below 0°C.

- The legs should be in the lowest possible position (it is not recommended to twist them to the maximum height).
- The washing machine must stand steadily on a flat, hard floor to minimize vibration, noise and possible movement of the machine during operation.
- When installing, make sure that there is sufficient space (on all sides) for ventilation of the washing machine.

CONNECTING THE WATER INLET HOSE

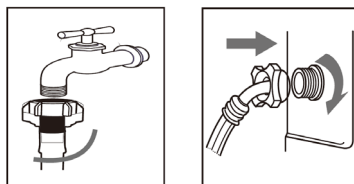

1. Connect the hose to the water supply and secure it by screwing on the cold water tap (outlet).
2. Connect the other end of the water supply hose to the inlet valve on the back of the

washing machine and secure the hose by twisting it clockwise.

- If there is one inlet valve on the back of the washing machine, it must be connected to a cold water source.
- If there are two intake valves, they are connected to the cold and hot water supply sources.

⚠ ATTENTION! Do not bend the hose. Check the connection of the water inlet hose every time before using the washing machine.

CONNECTING THE WATER DRAIN HOSE

- The drain hose must be located at a height of 60-100 cm above the floor level, otherwise it may lead to poor slow draining.
- Use the drain hose bracket (not included) for mounting. Make sure that all hose connections are sealed.

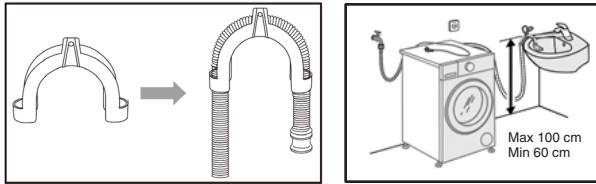

⚠ ATTENTION! The end of the drain hose must not be submerged in water, otherwise it may malfunction.

AQUASHIELD

The AquaShield hose prevents potential flooding in the event the hose develops an internal leak. If the hose leak, the indicator turns red and water flow is blocked. Once the internal valve in the hose activates (indicator is red) the hose must be discarded. Contact Customer Service to purchase a replacement.

CONNECTION TO THE POWER SUPPLY NETWORK

This appliance is equipped with a grounded plug installed on the power cord. Therefore, it must be connected to an appropriate electrical outlet to protect against short circuits. The installation, connection and grounding of the electrical system must comply with the provisions of European standards, as well as applicable local regulations. The ground cable must not be interrupted by the switch. If your apartment does not have a ground connection, contact a qualified electrician to install it.

⚠ ATTENTION! The power outlet should be freely accessible, and the washing machine should be easily connected to the power grid.

- The maximum current when using the washing machine is 10 A, make sure that the power supply system (current, voltage and wiring) in your home can meet the requirements of a working washing machine. Make sure that the mains supply

voltage corresponds to the rated voltage of the machine (220V).

- Connect the washing machine to an outlet that is properly grounded. In the event of a short circuit, grounding can reduce the risk of electric shock. The power plug must match the power outlet.
- Do not plug in or pull out the plug with wet hands.
- When pulling out the plug, always hold it, carefully removing it from the socket. Do not pull the power cord.
- If the power cord is damaged, it must be replaced at a service center.

OPERATION

BEFORE OPERATION

- The washing machine is intended for domestic use only and only machine-washable fabrics can be washed in it. The washing machine is not designed for washing carpets.
- Your washing machine can only be connected to cold water. Choose a household washing powder with a low degree of foam formation, suitable only for machine washing.
- The water and power supply must be stopped after washing is finished.
- Environmental conditions for the operation of the washing machine:
 1. Ambient temperature 0-40°C.
 2. Relative humidity less than 95% (at 25°C).

BEFORE WASHING

- Do not exceed the laundry load limit for the selected program.
- Remove all foreign objects from clothing, such as coins, etc., to prevent damage to clothing and the machine.
- Place small items (handkerchiefs, gloves, socks, etc.) in a mesh laundry bag.
- Load large and small items in the proper proportion.
- When closing the door, do not clamp the clothing between it and the O-ring.
- Sort the clothing according to the information provided by the manufacturer, such as the type of fabric, washing temperature, etc., indicated on the clothing label.

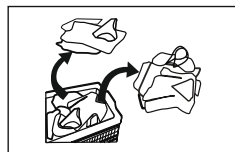
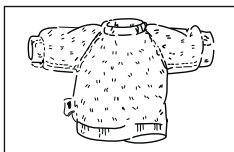
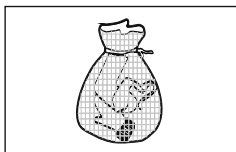
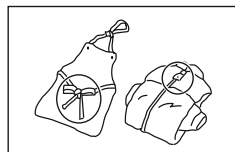
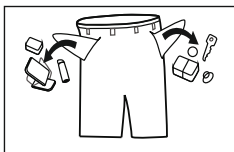
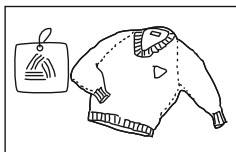

DETERGENT LOADING

- Before washing, add the required amount of detergent (in the form of powder, liquid, etc.) to the detergent container and close it.
- When using liquid detergents, make sure that the amount is sufficient for washing.

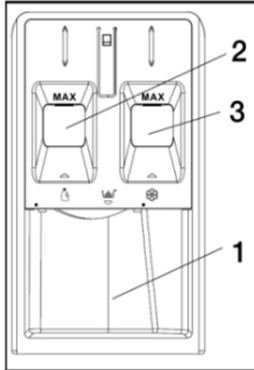

Compartment 1:
Laundry detergent.

Compartment 2:
Liquid detergent.
The level of liquid detergent must not exceed the «MAX» level.

Compartment 3:
Additives (Softener, etc.). The laundry conditioner level must not exceed the «MAX» level.

STARTING THE WASHING MACHINE

1

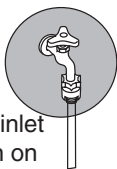

Connect the inlet pipe and turn on the tap

2

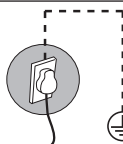

Insert the plug into the socket

3

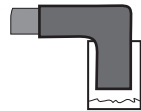

Connect the drain hose to the sewerage system

4

Open the door, load the laundry into the drum and close the door.
Open the detergent drawer and put the detergent in it. Close the compartment.

6

Turn on the washing machine and select the program you need.



7

Press the button **Start / Pause**

DESCRIPTION OF THE CONTROL PANEL

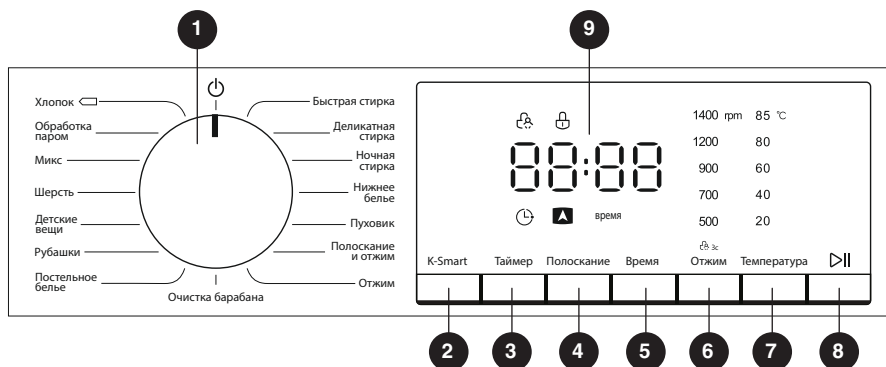

Note! The chart is for reference only, Please refer to real product as standard.

- Programmer** — allows the user to select the washing program according to the degree of soiling, type of fabric and number of loaded items, which ensures high washing quality and more efficient operation of the device. Once turned on, the parameters of the selected program cannot be changed by switching the programmer knob to another position.
- «**K-Smart**» button — Press to select the K-Smart washing mode.
- «**Timer**» button — using this function you can set the end of washing time.
- «**Rinse**» button — allows you to change the number of rinses in the selected programme
- «**Time**» button — allows you to set the desired washing time.
- «**Spin**» button — allows to change the spin speed of the selected program.
- «**Temperature**» button — allows you to change the temperature mode of the selected program.
- «**Start/Pause**» button — press this button to start or pause the program. Pressing this button during the washing process makes it possible to temporarily stop the program at any time. The «Pause» function can be used to soak very dirty things.
- Display** — shows all the settings and parameters.

Canceling the buzzer

To silence the buzzer after starting the washing machine, press and hold the «Spin» and «K-Smart» buttons simultaneously for 3 seconds.

You can reactivate the buzzer in the same way by holding down the «Spin» and «K-Smart» buttons for 3 seconds.

Child lock

The function is used to activate a special button lock to prevent children from accidentally changing the settings. All buttons except «Start/Pause» will be locked.

To activate childproofing, hold down the «Spin» button for 3 seconds, then the corresponding indicator light will come on. To cancel the function, press and hold the

«Spin» button again for 3 seconds.

⚠ ATTENTION! *The lock does not turn off automatically after the end of the washing cycle!*

⚠ ATTENTION! *Your washing machine has a PTG door lock (electric lock with a lock block), wait for 2-3 minutes, wait for the lock to unlock, and only then open the door! It is strictly forbidden to tear off the door with the use of force!*

WASHING PROGRAMS

- **Cotton** — washing at temperatures from 0°C to 60°C. The highest quality washing due to the use of different modes of drum movement. For washing white and colored cotton and cotton fabrics (bedding, pajamas, shirts, underwear, etc.). The temperature range should be chosen according to the degree of soiling of the laundry. The heavier the soiling, the higher the temperature mode should be chosen.
- **Steam** — treatment for clothes that need to be free of allergens.
- **Mix** — for mixed washing of cotton and synthetic fabrics with light and medium soiling, as well as for joint washing of white and colored fabrics
- **Wool** — a separate program exclusively for gentle washing of woollen or knitted clothes in cold water, as well as fabrics washed in hand-wash mode. Use special powders for wool
- **Baby items** — mode of washing baby clothes, diapers and bedclothes from any impurities at high temperature with an extra rinse.
- **Shirts** — to wash shirts and blouses
- **Linens** — programme to wash items such as blankets, curtains and bedspreads.
- **Quick Wipe** — programme to wash lightly soiled clothes, lightly soiled everyday clothes.
- **Delicate washing** — for lingerie and silk items that are machine-washable.
- **Night Washing** — when washing at night, the unit operates as quietly as possible
- **Underwear** — for washing your underwear.
- **Down jacket** — to wash outerwear, which can be washed by machine.
- **Rinse and spin** — is the program to be used if you wish to individually rinse and spin the laundry at the recommended spin speed, is the default spin speed.
- **Spin** — a separate program for the spin. Starts the draining of water from the washing machine tank followed by a spin.
- **Drum cleaning** — cleans the drum of dirt and bacteria.

TABLE OF WASHING PROCEDURES

Wash cycle	Temp. °C (Max)	Max.Load (kg)		Description	Kind of detergent		
					Detergents		softener
		8	10		Universal	Special	
Cotton	60	8	10	For daily items of cotton, linen and cotton blends	L / P	---	O
Steam	85	3	3	For clothes that need to remove mites and allergens.	L / P	---	O
Mix	60	8	10	For washing lightly to normally soiled mixed load of cotton and synthetic fabrics, white and colored items together	L / P	---	O

Wool	40	1	1	For machine washable wool and wool blend clothes	---	L / P	O
Baby Care	85	5	5	a cycle designed for dirt typical of children's garments in that it effectively removes any traces of residual detergent	L / P	L	O
Shirts	60	3	3	For shirts and women's blouses	L / P	L	O
Bedding	60	6	6	For large items such as blankets, curtains and bedspreads	L / P	---	O
Quick Wash	40	1	1	For small amount or lightly soiled garments that you want to finish washing quickly	L / P	---	O
Delicate	40	3	3	For underwear and machine washable silk clothes	L / P	---	O
Night Wash	60	8	10	A cycle used in the quiet of the night, the quieter sound does not affect user's sleep	L / P	---	O
Underwear	60	5	5	For underwear.	L / P	L	O
Down Jacket	40	2	2	For down jacket which can be washed by machine	---	L / P	O
Rinse +Spin	---	8	10	Combines a rinse and spin for loads requiring an additional rinse cycle. Also use for loads that require rinsing only	---	---	O
Spin	---	8	10	This cycle uses a spin to shorten drying times for heavy fabrics or special-care items washed by hand	---	---	---
Drum clean	85	---	---	Clean the drum by removing dirt and bacteria from the drum. Make sure the drum is empty	---	---	---
K-Smart	40	5	5	Special cycle which can be started simply by pressing the ONE-TOUCH button.	L / P	---	O

L=gel/liquid detergent P=Powder detergent O=Optional ---=No

Time function

This function allows you to change the wash time depending on the soiling of the fabric. «Timer» function — using this function you can set the end time of the washing (postpone the execution of the program by the end of the cycle). The timer works in increments of one hour, the maximum value is 24 hours.

After selecting the desired washing program and before pressing the «Start/Pause» button, press and hold the «Timer» button until the desired time, e.g. «8h» (8 hours), is displayed.

K-SMART function.

This function is capable of detecting the weight of laundry and combining different times and wash temperature to perform a smart wash.

The K-Smart washing function can be connected in three ways:

1. When the washing machine is off, press and hold the K-Smart button for at least 3 seconds: the washing machine immediately starts the K-Smart mode, with the corresponding indicator light on the display.
2. When the washing machine is on, press and hold the «K-Smart» button for at least 3 seconds: the washing machine will start the K-Smart directly starts the K-Smart washing cycle, the relative light on the display will be on.
3. When the washing machine is on, press briefly the «When the washing machine is on, press briefly the K-Smart button, the relative light will light up on the display, then press the «The washing machine starts the «K-Smart» washing mode.

The function «laundry refill».

When the program is running, press and hold the Start/Pause button to pause the machine. If the «Door Lock» indicator goes off, the door can be opened, you can add or remove laundry. Then close the door, press and hold the Start/Pause button again and the machine will continue from where it was interrupted.

Autobalancing function.

The appliance has an automatic system for detecting an uneven load. If the laundry is unevenly distributed during the washing process, the appliance will distribute the laundry evenly, before spinning. If the washing machine is not able to distribute the laundry evenly in the designated time, the operation will be suspended to avoid strong vibrations. To continue, check that the clothes are not tangled; if they are, untangle them by hand. After this, start the «spin» program.

When washing a small number of items, such as jeans, sweaters, bath towels, etc., the machine may not complete the spin process due to the auto-balance. To prevent this from happening, wash large and small clothes together as often as possible to make it easier to distribute the clothes evenly and complete the spinning process smoothly.

AquaStop Plus

The AquaStop Plus feature detects water leaks on the internal base, Shuts down operation and automatically pumps out water so it cannot make contact with the floor. This feature along with the internal mechanical valve of the double-walled AquaShield hose makes AquaStop Plus one of the most comprehensive water safety systems available

CLEANING AND SERVICE

Keep the washing machine and the door seal clean. Before washing, disconnect it from the power supply!

1. The outside of the washing machine body can be wiped with a clean cloth soaked in warm water with liquid detergent. Then wipe dry with a dry cloth.
2. Do not use sharp metal scrapers, caustic and abrasive cleaning agents, as they can scratch the surfaces.
3. Do not use a high-pressure cleaner or steam jet cleaners, as penetrating moisture can cause electric shock.
4. After cleaning, check that the power cord is not damaged. Then insert the plug firmly into the wall outlet.

⚠ ATTENTION! Do not use abrasive substances, gasoline, benzene, solvents, hydrochloride, hot water, metal, or coarse brushes, etc. for cleaning, as they can damage the surface of the washing machine.

DRUM CLEANING

1. Open the washing machine door to dry the drum.
2. If rust has formed in the drum, remove it in a timely manner with a chlorine-free product.

CLEANING THE DETERGENT CONTAINER

1. Fully open the detergent drawer. Press the drawer lock (1) and pull the tray (2) out of the appliance body.
2. Remove the liquid detergent cover (3) by grasping it and pulling upwards.

- Clean the detergent cap and the detergent container by holding them under the water jet.
Wipe off any remaining detergent.
3. Replace the liquid detergent cap, slide the detergent container back into place.

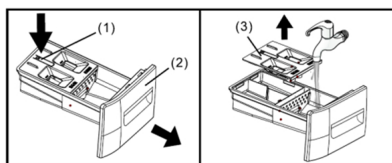

! WARNING Do not use abrasives, benzene, benzene, thinner, chloride, hot water, metal or coarse brushes, etc. for cleaning, as they may damage the surfaces of the washing machine.

! ATTENTION! Do not rinse the detergent container that has not been removed with water. Before starting the washing machine, make sure that the detergent container is properly closed.

WATER DRAIN FILTER CLEANING

! ATTENTION! To avoid getting burned, wait until the water left in the washing machine cools down! The water tap must be turned off!

Clean the water drain and fill filter every 6 months:

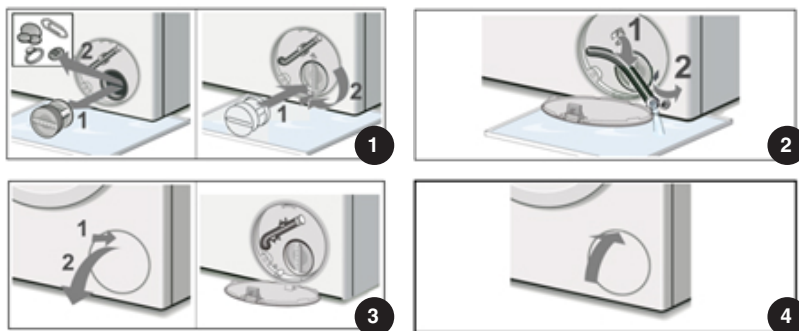

1. If the appliance has not been drained, try to drain it now. press PROGRAM button to select the Spin cycle, turn the spin cycle off by pressing the SPEED button, then press the START/PAUSE button. Wait a few moments to let the pump drain the water from the drum. If the pump is totally blocked, the water will be unable to drain and the cycle will end.
2. Shut off the tap so that no more water flows in and has to be drained. Switch the appliance off. Unplug the power plug.
3. Open the drain filter cover.
4. Use the pull-out drain hose located in the pump access opening to drain the remaining

water into a suitable container (up to 5.3U.S.gallon/20 liters of water may be drained). Pull the sealing cap from the hose and lay the hose over the side of the container and allow the water to finish draining from the drum. When finished, replace the sealing cap into the end of the hose and restore the hose to its storage location.

5. Turn the pump cover counterclockwise to remove it. A small amount of residual water may flow out when the cover is removed. Clean the interior of the pump housing, removing any debris or foreign objects. Check to be sure the impeller where at the back of the pump housing can now turn freely. Remove any lint, debris or detergent residue from the threads of the pump cover and the pump cover housing. Replace the pump cover by screwing tightly into position. Handle must be vertically.
6. Close the drain filter cover. Wipe up any spilled water.

WATER SUPPLY FILTERS CLEANING

- Turn off the tap, disconnect the hose from the tap, and clean the filter screen with a small brush.
- Disconnect the water supply hose from the washing machine, pull out the filter screen with pliers, and install it back after cleaning.
- Connect the filling hose, open the tap, and make sure there is no water leakage.

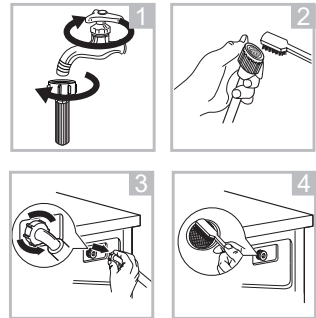

TECHNICAL MAINTENANCE

All electronic components (plug, electric cord, compressor, etc.) must only be re-installed in certified service centers by qualified personnel.

In the event of a malfunction, you should always contact an authorized service center, specifying the type of problem and the model of your washing machine. Unqualified repair removes the device from warranty service. Only original spare parts can be used to repair the device.ли.

TROUBLESHOOTING

During operation, if any malfunctions are detected that the consumer cannot eliminate on their own, it is necessary to contact the service center for the repair of washing machines.

But before contacting the repair service, read this section. This list includes the most common cases that are not the result of poor assembly quality or poor-quality materials used in this device.

⚠ ATTENTION! Before troubleshooting, you must disconnect the product from the mains. Troubleshooting that is not described in this manual should only be carried out by a qualified electrician or a competent technician.

Malfunction	Troubleshooting method
Washing machine doesn't turn on.	Connect the machine to the mains. Press the "On/Off" button, then the "Start/Pause" button. Spread out the water supply hose.
Washing machine does not work.	Open the tap until it stops. Clean the filter on the water supply hose. Close the washing machine door.
The loading hatch does not open after washing.	The hatch lock locking system is enabled. Disconnect the washing machine from the power supply.
The water does not heat up.	Make sure that the cold-water wash mode is not selected.
	The heating element is damaged. Contact the service center.
Water under the washing machine.	Check the connection of the water supply hose.
The indicators are not highlighted.	Power supply is disrupted. Check the power connection.
	The control board is damaged. Contact the service center.
Bad / weak spin.	Dose detergent according to the degree of soiling and water hardness (see recommendations on the detergent pack). Clean the pump filter.
The washing machine does not spin.	Remove and re-load the items into the drum, clean the pump.
Washing machine does not collect water.	<ol style="list-style-type: none"> 1. Open the pump filter. 2. Check the water pressure. 3. Reconnect the water supply hose. 4. Close the washing machine door. 5. Check and make sure that the hose is not twisted or pinched.
Washing machine draws and drains water at the same time.	Check and make sure that the end of the drain hose is located above 100-125 cm from the floor level.
The door lock is faulty.	Check that the clothes are not stuck between the drum and the door. Remove the interference. Close the door tightly. Contact the service center if necessary.
The heating element is faulty.	Close the water tap, disconnect the machine from electricity and water supply. Contact the service center.
Water overflows.	
The drum does not rotate.	
Vibration in the washing machine.	Check and make sure that all the transport bolts are removed.
	Adjust the position of the washing machine level in different planes.
There is a large amount of foam through the compartments for washing powder.	Reduce the dose of detergent.
	Check the water hardness, as well as the amount and type of detergent used.
Interrupting the washing process until the end of the program.	Check the supply voltage, water supply, and water drain.
Check the supply voltage, water supply, and water drain.	The washing machine is equipped with an automatic water top-up system.
	The suspension is caused by the removal of excess foam.

⚠ ATTENTION! Troubleshooting that is not spelled out in this manual can only be carried out by a qualified specialist.

In case of malfunctions that are not specified in this manual, you should immediately contact an authorized service center, specifying the type of problem and the model of your washing machine. Only original spare parts can be used for repairs. Unqualified repair removes the device from warranty service.

SELF-DIAGNOSIS

The washing machine has an internal diagnostic system, which, in case of minor malfunctions associated with improper operation, helps to determine their causes.

Fault codes	Fault type	Possible cause / solutions
E02	No inlet water	Check whether the faucet is turned on? Whether the water supply is cut off? Whether mesh filter in the water inlet hose and the water inlet valve are blocked? and whether the water inlet hose of the appliance is frozen? Eliminate the above fault causes. If the fault code still exists, please contact the service center for repair.
E03	Abnormal water drainage	Clean the pump filter. Check whether the drain hose is bent, twisted or blocked? Eliminate the above fault causes. If the fault code still exists, please contact the service center for repair.
U4	Door lock malfunction	The door is not closed in place, and the door lock does not work normally. Close the door again, turn the wash cycle selector knob to the OFF position to turn off the power supply, and then turn the wash cycle selector knob to select any wash program and press the START/PAUSE button to restart the program. Eliminate this fault causes. If the fault code still exists, please contact the service center for repair. If the fault code displays and cannot open the door, door lock may be failure, please contact the service center for repair.
H	The temperature in the drum is high	Press the START/PAUSE button to suspend the appliance operation and wait for several minutes. When the temperature in the drum drops to a safe range and the fault code on the display is removed, press the START/PAUSE button to continue the rest of the program. If the fault code still exists, please contact the service center for repair.
EXX	Other faults	Turn the wash cycle selector knob to the OFF position to turn off the appliance, unplug the power cord, and contact the service center for repair as soon as possible.

 **ATTENTION!** *If the error persists, contact an authorized service center.*

DISPOSAL



Before disposal, the washing machine should be completely unusable for safety reasons. Remove the plug of the power cable from the wall outlet, cut the power cable as close to the wall of the device as possible, and remove the door so that children do not lock themselves or get an electric shock while playing. The appliance cannot be disposed of together with ordinary household waste. To prevent possible health and environmental hazards, the product must be disposed of as part of an approved disposal process. In the future, you should act in accordance with local regulations regarding the disposal of waste and garbage.

SPECIFICATION / CONFIGURATION

Model	TCH-HD8586SW
Rated capacity (kg)	8
Max spin speed (rp/m)	1400
Download type	frontal
Rated power (W)	2000
Power supply (V/Hz)	220-240 / 50
Select a temperature / spin speed	Yes
Sound signal for the end of washing	Yes
Energy efficiency class	A+++
Washing efficiency class	A
Spin-drying efficiency class	C
Weighted annual energy consumption (kW*h/annum)	175
Weighted annual water consumption (L/annum)	10400
Water consumption (L/cycle)	48
Moisture ratio %	62%
Water pressure (MPa)	0.03 ~ 1.0
Washing / Spinning noise level (dB)	62 / 76
Power cord length (m)	1,9
Water inlet hose length / outlet hose length (m)	1,5 / 1,45
Volume of the inner tub (L)	54
Porthole size (mm)	330
Color	White
Base washing programs	
Number of programs	15
List of programs	Cotton, Steam, Mix, Wool, Baby Care, Shirts, Bedding, Quick Wash, Delicate, Night Wash, Underwear, Down, Jacket, Rinse +Spin, Spin, Drum clean
Additional functions	
K-Smart	Yes
Additional rinsing	Yes
Timer	up to 24 hours
Pause in operation for additional loading of laundry	Yes
Protection from children	Yes
Disabling the audio signal	Yes
Autobalance	Yes
Overheating / overflow control	Yes
Aquastop	Yes
Dimension	
Net / gross weight (kg)	60 / 65
Product dimensions (WxDxH) (mm)	600x430x847
Product size (max) mm	600x520x847
Packing dimension (WxDxH) (mm)	670x573x888
Equipment	
Washing machine (pcs.)	1
Inlet pipe (pcs.)	2
Plugs (set of)	1
Wrench (pcs.)	1
Manual with warranty card (pcs.)	1
Packing (pcs.)	1

WARRANTY CARD

Date of sale

« ____ » _____ 20__ y.

Store stamp

When selling, the seller is obligated to fill out the warranty coupons. The date of manufacturing and serial number can be found on the packaging and on the back side of the product.

The manufacturer's warranty obligations are valid only for the **Kraft Technology** automatic washing machine. **The warranty period is 2 years from the date of purchase. The service life of the product conducted 5 years.**

Information about authorized service centers is available on the website <http://kraftltd.com> or by calling the support service toll-free +7(800)200-79-97. If you have any questions or problems related to **Kraft Technology** products, please contact in writing to the address: ZAO "LEBEDINSKY TORGOVIY DOM", str. Dnepropetrovskaya, 50 V, Rostov-on-Don, 344093, Russia, or by e-mail service@lbttd.ru.

1. The manufacturer guarantees free elimination of factory defects or technical faults during the warranty period if the Buyer complies with the terms and conditions of warranty service. All claims in appearance should be presented to the seller when purchasing the product. After purchasing the product, the consumer is responsible for all external damage.
2. The warranty applies only to products used for non-commercial personal, family or household purposes. Otherwise, the warranty period is 3 months from the date of purchase.
3. The seller reserves the right to conduct a technical examination of the product quality within the time frame established by law.
4. Warranty repairs are not performed in the following cases:
 - invalidity of the warranty card;
 - the presence of damage and malfunctions resulting from improper use of equipment in violation of the rules of operation, installation or transportation of equipment by the user or a trading organization;
 - the presence of damage and malfunctions resulting from the action of third parties or force majeure, ingress of foreign objects and insects, damage caused by animals;
 - establishment of the fact of deviation from the State technical standards, supplying electrical and cable networks, supplying more power than provided by the manufacturer;
 - establishment of the fact of repair (attempt to repair) equipment independently or by unauthorized persons;
 - using of the product for industrial or commercial purposes.
5. The warranty card is invalid in the following cases:
 - incorrect or incomplete filling of the card by the store and the master;
 - absence of the sale date and the store stamp.
6. The manufacturer is not responsible for damage caused to people, animals and premises due to violation of safety regulations, transportation and operation of the device.
7. The warranty service does not cover installation, cleaning and maintenance of the device.

<p style="text-align: center;">TEAR-OFF COUPON No 1 FOR WARRANTY REPAIR automatic washing machine KRAFT Technology</p> <p>model _____ serial No _____ y.</p> <p>Withdrawn « _____ » 20 _____ y.</p> <p>Executat _____</p> <p style="text-align: center;">Full name _____ signature _____</p> <p>Type and content of the work performed _____</p> <p>Service department's name _____</p> <p style="text-align: right;">Cutting line _____</p>	<p style="text-align: center;">COUPON No 1 for warranty repair automatic washing machine KRAFT Technology</p> <p>model _____</p> <p>serial No _____</p> <p>Sold by _____</p> <p style="text-align: center;">(name and address of the commercial enterprise)</p> <p>_____</p> <p>_____</p> <p style="text-align: right;">tel: _____</p> <p>Date of sale « _____ » _____ y.</p> <p>Store stamp _____</p> <p style="text-align: center;">(personal seller's signature)</p> <p>Service department's name and address*</p> <p>_____</p> <p style="text-align: center;">(* to be filled in by the commercial enterprise)</p> <p>_____</p> <p>_____</p>
<p style="text-align: center;">TEAR-OFF COUPON No 2 FOR WARRANTY REPAIR automatic washing machine KRAFT Technology</p> <p>model _____ serial No _____ y.</p> <p>Withdrawn « _____ » 20 _____ y.</p> <p>Executat _____</p> <p style="text-align: center;">Full name _____ signature _____</p> <p>Type and content of the work performed _____</p> <p>Service department's name _____</p> <p style="text-align: right;">Cutting line _____</p>	<p style="text-align: center;">COUPON No 2 for warranty repair automatic washing machine KRAFT Technology</p> <p>model _____</p> <p>serial No _____</p> <p>Sold by _____</p> <p style="text-align: center;">(name and address of the commercial enterprise)</p> <p>_____</p> <p>_____</p> <p style="text-align: right;">tel: _____</p> <p>Date of sale « _____ » _____ y.</p> <p>Store stamp _____</p> <p style="text-align: center;">(personal seller's signature)</p> <p>Service department's name and address*</p> <p>_____</p> <p style="text-align: center;">(* to be filled in by the commercial enterprise)</p> <p>_____</p> <p>_____</p>

<p>Automatic washing machine KRAFT Technology model _____</p> <p>Serial No _____</p> <p>Owner, his address _____</p> <p>_____</p> <p>Owner's phone _____</p> <p>Reason for failure (malfunction) _____</p> <p>_____</p> <p>Owner: _____</p> <p style="text-align: right; margin-right: 100px;">signature</p> <p>Mechanic: _____</p> <p style="text-align: right; margin-right: 100px;">Full name.</p> <p>Completed works: _____</p> <p>_____</p> <p>Date « _____ » _____ r.</p> <p>Mechanic: _____ Owner: _____</p> <p style="text-align: center; margin-right: 100px;">signature signature</p> <p>Approve _____</p> <p style="text-align: center; margin-right: 100px;">service company name and address</p> <p>_____</p> <p>the position of the head of the company, Stamp signature that performed the service</p>	
<p>Automatic washing machine KRAFT Technology model _____</p> <p>Serial No _____</p> <p>Owner, his address _____</p> <p>_____</p> <p>Owner's phone _____</p> <p>Reason for failure (malfunction) _____</p> <p>_____</p> <p>Owner: _____</p> <p style="text-align: right; margin-right: 100px;">signature</p> <p>Mechanic: _____</p> <p style="text-align: right; margin-right: 100px;">Full name.</p> <p>Completed works: _____</p> <p>_____</p> <p>Date « _____ » _____ r.</p> <p>Mechanic: _____ Owner: _____</p> <p style="text-align: center; margin-right: 100px;">signature signature</p> <p>Approve _____</p> <p style="text-align: center; margin-right: 100px;">service company name and address</p> <p>_____</p> <p>the position of the head of the company, Stamp signature that performed the service</p>	

INSTALLATION CARD

Automatic washing machine is installed in the city _____

str. _____, № _____, apt. _____

connected by a mechanic _____

(name of company)

Mechanic _____

(signature, date)

***The washing machine is complete and operational.
I have read the operating manual, rules of use and warranty obligations.***

Owner _____

(signature, date)

ҚҰРМЕТТІ САТЫП АЛУШЫ!

Сізді KRAFT Technology кір жуатын машинасын сатып алуыңызбен құттықтаймыз.

Біз оның киімді сапалы жуатынына және оның сіздің сенімді көмекшіңізге айналатынына сенеміз. Пайдалануды бастамас бұрын осы нұсқаулықты мұқият оқып шығыңыз! Егер сіз осы кір жуатын машинаны пайдалану барысында қиындықтарға тап болсаңыз, бізбен хабарласыңыз.

Сатып алғаныңыз үшін алғыс білдіреміз!

Құрылғыны күрт өзгеретін температурада пайдаланбаңыз. Температураның күрт өзгеруі (мысалы, аспапты аяздан жылы бөлмеге кіргізгенде) аспап ішінде ылғал конденсациясын тудыруы және қосқан кезде жұмысқа жарамдылығына кедергі келтіруі мүмкін. Кір жуатын машинаны төмен температурада сақтағаннан кейін немесе қыс мезгілінде тасымалдағаннан кейін оны бөлме температурасында кемінде 6 сағат ұстағаннан соң ғана қаптамасынан шығаруға болады.

МАЗМҰНЫ

ҚАУІПСІЗДІК ТАЛАПТАРЫ	51
АСПАПТЫҢ СИПАТЫ	54
ОРНАТУ ЖӘНЕ ҚОСУ	55
ПАЙДАЛАНУ	57
БАСҚАРУ ПАНЕЛІНІҢ СИПАТТАМАСЫ	59
ЖУУ БАҒДАРЛАМАЛАРЫНЫҢ СИПАТТАМАСЫ	60
ТАЗАЛАУ ЖӘНЕ ҚЫЗМЕТ КӨРСЕТУ	63
АҚАУЛАРДЫ ТҮЗЕТУ	65
КӘДЕГЕ ЖАРАТУ	68
ЕРЕКШЕЛІГІ / ЖИЫНТЫҚТАМАСЫ	69
КЕПІЛДІК ТАЛОНЫ	70
ОРНАТУ ТАЛОНЫ	71



Осы нұсқаулықты мұқият оқып шығыңыз!

ҚАУІПСІЗДІК ТАЛАПТАРЫ

Өз қауіпсіздігіңіз үшін және кір жуатын машинаны дұрыс пайдалану үшін пайдаланбастан бұрын осы нұсқаулықты мұқият оқып шығып, сондай-ақ тасымалдағаннан немесе сатқаннан кейін оны соңынан қайта оқып шығу үшін сақтап қойыңыз. Аспапты дұрыс тұтынбау оның сынуына алып келуі, пайдаланушыға материалдық зиян немесе денсаулығына зақым келтіруі мүмкін.

⚠ НАЗАР АУДАРЫҢЫЗ! Ауыр жарақаттың алдын алу және аспап бүлінбес үшін қауіпсіздік талаптарын сақтаңыз.

Кір жуатын машинаны мақсатсыз пайдалану, орнату, пайдалану, тазалау ережелерін және қауіпсіздік шараларын бұзу, сондай-ақ температура шарттарын сақтамау сізді кепілдікпен көретілетін қызметтерге жүгіну құқығынан айырады.

- Аспап тұрмыстық үй жағдайында пайдалануға ғана арналған.
- Аспапты қаптамадан шығарғанда оның бүтін екеніне және бүлінбегеніне көз жеткізіңіз. Қаптама материалдарын балалардың қолы жетпейтін жерге қойыңыз. Қаптама материалы мен үлдірге тұншығып қалмас үшін балаларға қаптама материалымен ойнауға рұқсат бермеңіз! Қаптаманы кәдеге дұрыс жаратыңыз.
- Бұл аспап физикалық және ойлау мүмкіндіктері шектеулі адамдардың (соның ішінде 8 жасқа толмаған балалардың), сондай-ақ өздерінің қауіпсіздігі үшін жауапты адамның қадағалауынсыз аспапты пайдалану жөніндегі білімі мен тәжірибесі жеткіліксіз адамдардың пайдалануына арналмаған. Балаларға аспап элементтерімен ойнауға болмайды. Қызмет көрсету мен аспапты тазалауды балалар ересектердің қарауынсыз жүзеге асырмауы тиіс.
- Кір жуатын машинаны балалар тек ересектердің бақылауымен пайдалана алады. Егер машина пайдаланылмай тұрса, балалардың оның ішіне кірмеуін және есікті ішінен жауып алып, қамалып қалмауын қадағалаңыз.
- Алғаш қосқан кезде (және әр) қосқан сайын) аспапта бүліну белгілерінің жоқ екеніне, көрсетілген техникалық сипаттамаларына, электр желісінің параметрлеріне сәйкестігін тексеріңіз.
- Егер аспап немесе оның электрмен қоректендіру бауы бүлінген болса, ешбір жағдайда оны электр желісіне қоспаңыз. Бүлінгені туралы тауарды сатқан дүкенге хабарлаңыз, сараптама және жөндеу үшін сервис орталығына жүгініңіз. Аспапты өз бетіңізбен жөндеуге тырыспаңыз. Бұл жағдайда қаптаманы лақтырмаңыз.
- Аспапты бөлшектеу, жөндеу немесе оның конструкциясына қандай да бір өзгерістер енгізу қауіпті. Аспаптың электр сымдарының кез-келгені бүлінгенде электр тогына соғылуға, өртке немесе тұйықталуға әкелуі мүмкін. Ақаулар туындаған жағдайда, кір жуатын машинаның моделін және пайда болған ақаулық түрін көрсете отырып, дереу авторизацияланған сервис орталығына жүгініңіз. Жөндеу үшін тек түпнұсқа қосалқы бөлшектерді пайдалануға болады. Білікті түрде жасалмаған жөндеу аспапқа берілетін кепілді қызмет көрсетудің күшін жояды.

⚠ ЭЛЕКТР ТОГЫНАН ЗАҚЫМДАНУ ҚАУПІ

- Электрмен қоректендіру бауының ашасын құралды орнатқаннан кейін ғана розеткаға тығыңыз. Розеткаға еркін қол жететініне көз жеткізіңіз. Бұл ретте кабель ашасын дымқыл қолмен ұстауға болмайды. Ашаны әбден құрғатыңыз, оны шаңнан тазартып, розеткаға абайлап тығыңыз. Шаң, су немесе түйіспенің әлсіз болуы өрттің туындауына немесе электр тогына соғылуға әкелуі мүмкін.
- Орнын ауыстыру, қызмет көрсету немесе жөндеу кезінде кір жуатын машина электр желісінен ажыратылуы тиіс. Өшіру үшін ашадан ұстаңыз, электрмен қоректендіру бауынан тартпаңыз және сүйретпеңіз.
- Электр сымы, розеткасы немесе су құятын немесе су ағызатын шлангылары бүлінген кір жуатын машинаны пайдаланбаңыз.
- Электрмен қоректендіру бауын бұрауға, майыстыруға немесе ұзартуға болмайды. Оның үстіне ауыр заттар қоймаңыз. Баудың заттың өткір шеттеріне және қызып тұрған заттарға тиіп кетпеуін қадағалаңыз.
- Кір жуатын машинаны сыртта пайдаланбаңыз, оны жаңбыр, ылғал, тікелей күн сәулесінің және басқа атмосфералық құбылыстар әсеріне ұрындырмаңыз, сондай-ақ ылғалдылығы жоғары және қоршаған орта температурасы 0°C-тан төмен бөлмелерде пайдаланбаңыз. Аспапты дымқыл жерге орнатпаңыз.
- Аспаптың кез-келген бөлігіне судың және қандай да бір сұйықтықтың түсуіне жол бермеңіз. Ешбір жағдайда кір жуатын машинаны, электрмен қоректендіру бауын немесе розетканы дымқыл қолмен ұстамаңыз. Дымқыл киімнің басқару панелімен беттесуіне жол бермеңіз.
- Кір жуатын машинаны электр желісінен ажырату үшін электрмен қоректендіру сымын тартпаңыз, ашаны ұстамаңыз, оны тартпаңыз немесе күшпен суырып алмаңыз.
- Егер кір жуатын машина су астында қалса, оны пайдалануға тыйым салынады. Кір жуар алдында су ағызатын шлангының дұрыс жалғанғанына көз жеткізіңіз. Егер сіз судың ағып тұрғанын көрсеңіз, кір жуу кезінде машинаға жақындамаңыз.

⚠ НАЗАР АУДАРЫҢЫЗ! Желіге артық жүктеме түсірмес үшін сол тізбекте басқа жоғары қуатты құрылғыларды пайдаланбаңыз.

⚠ ЖАНУ МЕН ЖАРЫЛУ ҚАУІПТІЛІГІ

- Кір жуатын машинаны кілемге (орнатылатын орны тегіс және қатты болуы керек), сондай-ақ жылу көздерінің жанына орнатпаңыз, басқа электр аспаптарымен және қызатын заттармен, ашық от көздерімен беттестіруден аулақ болыңыз.
- Егер сіз күйген сымның иісін сезсеңіз немесе машина жұмыс істеп тұрған кезде ерекше шу естісеңіз, жуу процесін дереу тоқтатыңыз, өшіріңіз және сервис орталығына хабарласыңыз.
- Кір жуатын машинаны қосу үшін бөлек розетканы пайдалану керек. Бірнеше аспап үшін бір розетканы пайдалану тұтанудың туындауына әкелуі мүмкін.
- Электрмен қоректендіру бауының ашасы бүлінбегеніне және майыспағанына көз жеткізіңіз. Жарамсыз аша қызып, өрттің пайда болуына себеп болуы мүмкін. Аспапты қосу үшін адаптерлер, ұзартқыштар және «үштіктерді» пайдаланбаңыз.

- Киімді тез тұтанғыш еріткіштерді, бензинді және басқа заттарды пайдаланып, жумаңыз.
- Мұнай өнімдерінің дақтары дұрыс жуылмауы мүмкін және олар жуғыш құралдармен қосылғанда химиялық әрекеттесу салдарынан тұтануы мүмкін.
- Хлорлы ағартқышты аммиак немесе қышқылдармен (сірке қышқылы, тот кетіргіш құралдар) араластырмаңыз, бұл жағдайда өмірге қауіп төндіретін улы газдар пайда болуы мүмкін.
- Кір жуатын машинаны газ шығып тұрған ортада, сондай-ақ метан немесе басқа да жарылыс қаупі бар газдар ортасында пайдаланбаңыз.
- Құрамында фосфаты жоқ көбік түзетін жуғыш заттарды қолданыңыз, бұл шау сапасын жақсартады және қоршаған ортаны сақтауға көмектеседі.

⚠ НАЗАР АУДАРЫҢЫЗ! Жоғарыда аталған ережелердің бұзылуы тұтануға немесе жарылуға әкелуі мүмкін.

⚠ КҮЙІП ҚАЛУ ҚАУПІ

- Жуу барысында кір жуатын машинаның есігін қолмен ұстамаңыз, өйткені есіктің әйнегі қатты қызуы мүмкін.
- Жоғары температурада жуғаннан кейін ағызылатын су өте ыстық болуы мүмкін, абай болыңыз, су ағызатын шлангыға қол тигізбеңіз.
- Егер жоғары температурамен жуу кезінде есікті ашу қажет болса, есікті су ағып болғаннан кейін ашыңыз.
- Барабан әбден тоқтағанша, есікті ашпаңыз, барабанға қол тигізбеңіз және ішіндегі киімді шығармаңыз. Оны пайдалану кезінде қолыңызды кір жуатын машинаның астына қоймаңыз.

⚠ НАЗАР АУДАРЫҢЫЗ! Жоғарыда аталған ережелердің бұзылуы күйіп қалуға немесе жарақаттануға әкелуі мүмкін.

⚠ БҮЛІНУ ҚАУПІ

- Кір жуатын машинаны киімді жуу үшін тек тұрмыстық мақсаттарда пайдалану керек. Кір жуатын машинаны өзен және теңіз кемелерінде пайдалануға болмайды.
- Орнынан жылжыту кезінде қауіпсіздік шаралары сақталуы керек. Оны кем дегенде 2 адам жылжытуы керек және ешқандай жағдайда есігінен ұстап жылжытпаңыз, ілмектер машинаның салмағына есептелмеген, сынуы мүмкін. Кір жуатын машина құлап кетпес үшін және жарақаттанудан сақтап, адам өліміне жол бермеу үшін тегіс, қатты, құрғақ жерге қойыңыз.
- Есік ашық тұрған кезде кір жуатын машинаны қолдануға, бұғаттау түйіспесін (есіктің ілгешегін) бүлдіруге тырыспаңыз немесе бұғаттау түйіспесінің саңылауына ештеңе салмаңыз.
- Кір жуатын машинаның үстіне ауыр заттарды қоймаңыз және оның бетін үстел ретінде пайдаланбаңыз.
- Суды құю және суды ағызу үшін аспаппен бірге жеткізілген шланғыларды ғана пайдалану керек (ескі шланғыларды пайдаланбаңыз).

- Егер сіздің үй жануарыңыз болса, су шлангыларының және электрмен қоректендіру бауының бүтін болуын қадағалаңыз.
- Жуар алдында киімдердің қалтасынан барлық заттар алынғанына көз жеткізіңіз (мысалы, тиындар, түйреуіштер, ілмектер және т.б.).
- Перделерді немесе су өткізбейтін киімдерді жууға болмайды (мысалы, плащ, душ перделері, ұйықтауға арналған қапшықтар), өйткені тек машинамен жууға ғана арналған киімді жууға болады.
- Жиіектері өңделмеген дастархан мен бұйымдарды арнайы жууға арналған қаптарға салу керек, өйткені материалдары бүлінуі мүмкін.
- Бүлінбес үшін майлардың және тоң майлардың аспап корпусына және пластик бөлшектеріне түсуіне жол бермеңіз. Пластик тетіктерді қыздырмаңыз.
- Кір жуатын машинаның және есік тығыздағышының тазалығын қадағалаңыз. Машинаның бетін сызып тастауы мүмкін өткір металл қырғыштарды, жebір және абразивті тазартқыш құралдарды пайдаланбаңыз.

⚠ НАЗАР АУДАРЫҢЫЗ! Жоғарыда аталған ережелердің бұзылуы жарақаттануға, кір жуатын машинаның немесе киімнің бүлінуіне әкелуі мүмкін.

АСПАПТЫҢ СИПАТТАМАСЫ

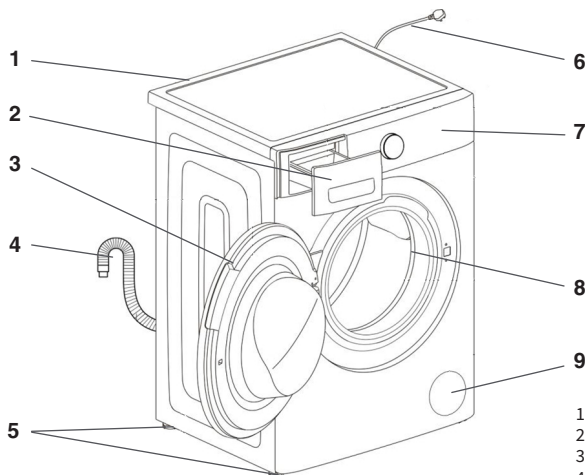

1. Су құятын клапан
2. Жуғыш құралдарға арналған бөлім
3. Есіктер
4. Су төгетін түтік
5. Реттелетін табандары
6. Электрмен қоректендіру бауы
7. Басқару панелі
8. Барабан
9. Сүзгі қақпағы

*Суретте көрсетілген аспап таныстыру сипатында берілді және сіздің моделіңізден өзгеше болуы мүмкін.

! НАЗАР АУДАРЫҒЫЗ! Кір жуатын машинаны қаптамадан шығарған кезде тасымалдау кезінде бүлінбегеніне, сондай-ақ барлық жиынтықтаушы бөлшектерінің түгел екеніне көз жеткізіңіз. Егер кір жуатын машинада тек бір су құятын клапан болса, онда ыстық су құятын шлангы жиынтыққа кірмейді.



Нұсқаулық

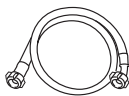

Суды қосуға арналған шлангы



Сомын кілті



Бітеуіштер

! НАЗАР АУДАРЫҒЫЗ! Бірінші рет пайдаланған кезде суды аз соруы мүмкін, бұл өндірістік ақау болып есептелмейді, өйткені өндіруші жүргізген бірқатар сынақтардан кейін ішінде су қалуы мүмкін.

ОРНАТУ ЖӘНЕ ҚОСУ

ТАСЫМАЛДАУҒА АРНАЛҒАН БОЛТТАРЫН АЛУ

! НАЗАР АУДАРЫҒЫЗ! Кір жуатын машинаны пайдаланар алдында тасымалдауға арналған болттар алынуы тиіс.

Болттарды алу үшін келесі қадамдарды орындаңыз:

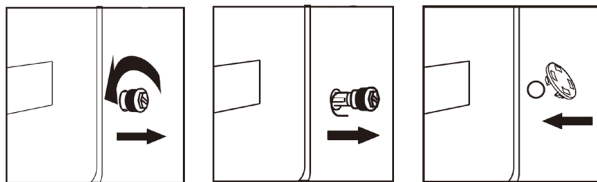

1. Тасымалдауға арналған төрт болтты гайка кілтімен бұрап шешіп алыңыз;
2. Болттың басынан ұстап, оны саңылауы арқылы тартып суырыңыз. Әр болтты суыру үшін осы әрекетті қайталаңыз.
3. Қоса берілген пластик бітемелердің көмегімен саңылауларды жауып бітеңіз.
4. Машинаны тасымалдау кезінде пайдаланылған тасымалдау болттарын сақтап қойыңыз.

КІР ЖУАТЫН МАШИНАНЫҢ ДЕҢГЕЙІН РЕТТЕУ

Дірілдемеуі үшін кір жуатын машинаның деңгей бойынша тегіс орнатылуын тексеріңіз.

Қажет болса еденнің бұдырлығын жасыру үшін аздап еңкейтіп және аяқтарын бұрай отырып, табандарының биіктігін реттеу қажет.

1. Кір жуатын машинада табандарының болуын тексеріңіз. Машинаны көлденеңінен тегіс және берік еденге деңгейге сәйкес орнатыңыз.



2. Аяқтарын бұрау/шешіп алу арқылы орнатылу қалпын реттеңіз.
3. Кір жуатын машинаның қарама-қарсы бұрыштарын үстінен басып қарап, кір жуатын машинаның орнықты тұрғанына көз жеткізіңіз.

⚠ НАЗАР АУДАРЫҢЫЗ! Кір жуатын машинаны ашық жерге немесе температурасы 0°C-тан төмен жерлерде орнатпаңыз.

- Табандары ең төменгі қалыпта орнатылуы тиіс (максималды биіктікке орнатпаған жөн).
- Кір жуатын машина дірілді, шуылды және машинаның жұмыс істеуі кезінде пайда болуы мүмкін қозғалысты азайту үшін тегіс, қатты еденде орнықты тұруы тиіс.
- Орнықтыру кезінде кір жуатын машинаны желдету үшін орын жеткілікті (барлық жағынан) екеніне көз жеткізіңіз.

СУ ҚҰЯТЫН ШЛАНҒЫНЫ ЖАЛҒАУ

1. Шланғыны салқын сумен жабдықтайтын құбырға жалғап, оны кранға (шығаратын) бұрап бекітіңіз.
2. Шланғының екінші ұшы кір жуатын машинаның артқы жағындағы су кіргізетін клапанға жалғаңыз және сағат тілі бағытымен бұрай отырып, шланғыны бекітіңіз.
3. Егер кір жуатын машинаның артқы жағында тек бір су кіргізетін клапан болса, онда ол салқын су көзіне жалғануы тиіс.
4. Егер су кіргізетін клапан екеу болса, онда олар салқын су және ыстық сумен жабдықтау көздеріне қосылады.

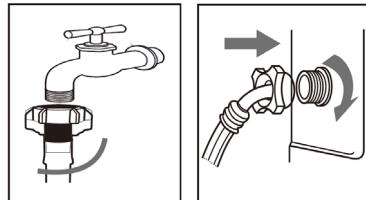

⚠ НАЗАР АУДАРЫҢЫЗ! Шланғыны майыстырмаңыз. Кір жуатын машинаны пайдаланған сайын су құятын шланғының жалғанғанын тексеріңіз.

СУ АҒЫЗАТЫН ШЛАНҒЫНЫ ЖАЛҒАУ

- Су ағызатын шланғы еден деңгейінен 60-100 см биіктікте орналасуы керек, әйтпесе судың баяу ағып кетуіне әкелуі мүмкін.
- Бекіту үшін су ағызатын шланғыға арналған кронштейнді пайдаланыңыз (жиынтыққа кірмейді). Шланғылардың барлық қосылыстары бітеу екеніне көз жеткізіңіз.

⚠ НАЗАР АУДАРЫҢЫЗ! Су ағызатын шланғы суға батып тұрмауы тиіс, әйтпесе дұрыс жұмыс істемейді мүмкін.

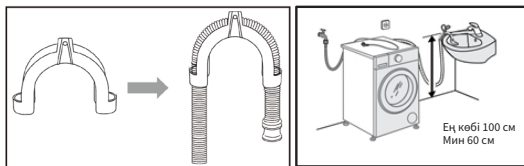

AQUASHIELD ШЛАНГІСІ

Ішкі ағып кету жағдайында ықтимал су тасқынының алдын алады. Шланг ағып кетсе, индикатор қызыл болып жанады және су ағыны бітеліп қалады. Түтіктегі ішкі клапан ашылған бойда (индикатор қызыл болып жанады), шлангты тастау керек. Ауыстыруды сатып алу үшін тұтынушыларға қызмет көрсету орталығына хабарласыңыз.

ЭЛЕКТР ҚУАТЫН БЕРУ ЖЕЛІСІНЕ ҚОСУ

Бұл тұрмыстық аспап электрмен қоректендіру бауында орнатылған жерге қосылған ашамен жабдықталады. Сондықтан ол қысқа тұйықтаудан қорғау үшін тиісті электр розеткасына қосылуы керек. Электр жүйесін орнату, қосу және жерге қосу еуропалық стандарттардың ережелеріне, сондай-ақ қолданыстағы жергілікті нормативтерге сәйкес келуі тиіс. Жерге қосу кабелі айырғышпен үзілмеуі тиіс. Егер сіздің пәтеріңізде жерге қосу мүмкіндігі қарастырылмаған болса, оны орнату үшін білікті электрик көмегіне жүгініңіз.

⚠ НАЗАР АУДАРЫҢЫЗ! *Электр желісінің розеткасы еркін қол жететіндей болуы керек, кір жуатын машина электр желісіне оңай қосылуы керек.*

- Кір жуатын машинаны пайдалану кезінде максималды ток күші 10 А құрайды, сіздің үйіңіздегі электрмен қоректендіру жүйесі (ток, кернеу және сым) кір жуатын машинаның қажеттіліктерін қанағаттандыра алуы тиіс. Желідегі қуат кернеуі машинаның номиналды кернеуіне (220В) сәйкес келетініне көз жеткізіңіз.
- Кір жуатын машинаны дұрыс жерге қосылған розеткаға қосыңыз. Қысқа тұйықталу жағдайында жерге қосу электр тогының соғу қаупін азайтуы мүмкін. Қуат ашасы розеткаға қосылатын розеткаға сәйкес келуі тиіс.
- Ашаны дымқыл қолдарыңызбен қоспаңыз немесе суырмаңыз.
- Ашаны шығарған кезде, оны розеткадан ұстап тұрып, абайлап суырып алыңыз. Электр қоректендіру бауын тартқыламаңыз.
- Егер электрмен қоректендіру бауы бұзылған болса, ол сервис орталығында ауыстырылуы тиіс

ПАЙДАЛАНУ

ҚОСАР АЛДЫНДА

- Кір жуатын машина тек тұрмыстық пайдалануға арналған, оны тек машинада жууға болатын маталарды жуу үшін ғана пайдалануға болады. Кір жуатын машина кілемдерді жууға арналмаған.
- Кір жуатын машинаны тек салқын суға қосуға болады. Тек кір жуатын машинада пайдалануға арналған, көбікті аз түзетін тұрмыстық кір жуатын ұнтақты ғана

таңдаңыз.

- Су беру және электрмен жабдықтау кір жуу аяқталғаннан кейін тоқтатылуы тиіс.
- Кір жуатын машинаны пайдалануға арналған қоршаған орта шарттары:
 1. Қоршаған ауа температурасы: 0-40°C.
 2. Ауаның салыстырмалы ылғалдылығы 25°C кезінде кемінде 95%.

ЖУАР АЛДЫНДА

- Таңдалған бағдарлама үшін кірді жүктеу нормасынан асырмаңыз.
- Машина мен киімдерді бүлдірмес үшін киімдердің қалтасынан барлық бөгде нәрселерді, мысалы, монеталар және т.б. шығарыңыз.
- Кішкене бұйымдарды (қол орамалдар, қолғаптар, шұлықтар және т.б.) кір жууға арналған қапқа салыңыз.
- Үлкен және кіші заттарды тиісті пропорциямен жүктеңіз.
- Есікті жауып жатқанда есік пен тығыздағыш сақинаның арасына киім қысылып қалмағанын тексеріңіз.
- Киім жапсырмасында көрсетілген матаның түрі, жуу температурасы және т.б. сияқты өндіруші ұсынған ақпаратқа сәйкес киімді сұрыптаңыз.

ЖУҒЫШ ҚҰРАЛДАРДЫ ЖҮКТЕУ

- Жуар алдында жуғыш заттың қажетті мөлшерін (ұнтақ, сұйықтық және т.б. түрінде) жуғыш зат контейнеріне салып, оны жабыңыз.
- Сұйық жуғыш заттарды қолданған кезде олардың мөлшері жууға жеткілікті екеніне көз жеткізіңіз.

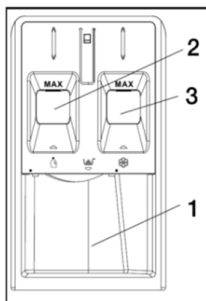

1-бөлім:

Кір жуғыш ұнтақ.

2-бөлім:

Сұйық жуғыш құрал.

Сұйық жуғыш құралдың деңгейі «MAX» деңгейінен аспауы тиіс.

3-бөлім:

Толықтырғыштар (жұмсартқыш, т.б.) Киімге арналған кондиционер деңгейі «MAX» шамасынан аспауы тиіс.

КІР ЖУУ МАШИНАНЫ ҚОСУ

1

Су құятын шлангыны жалғап, кранды ашыңыз

2

Ашаны розеткаға қыстырыңыз.

3

Су ағызатын шлангыны канализация жүйесіне қосыңыз

4

Есікті ашыңыз, кірді барабанға салып, есікті жабыңыз.
Жуғыш заттарға арналған бөлікті ашып, оған кір жуғыш затты салыңыз.
Бөлікті жабыңыз.

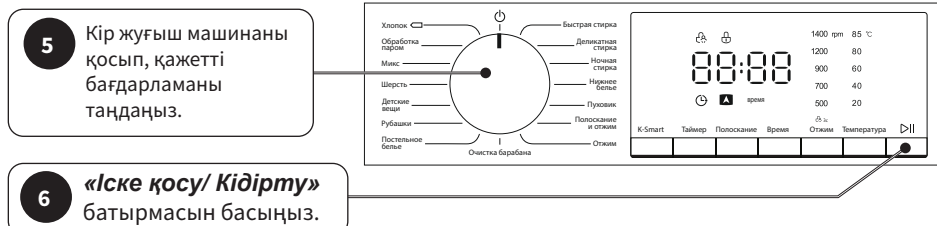

БАСҚАРУ ПАНЕЛІНІҢ СИПАТТАМАСЫ

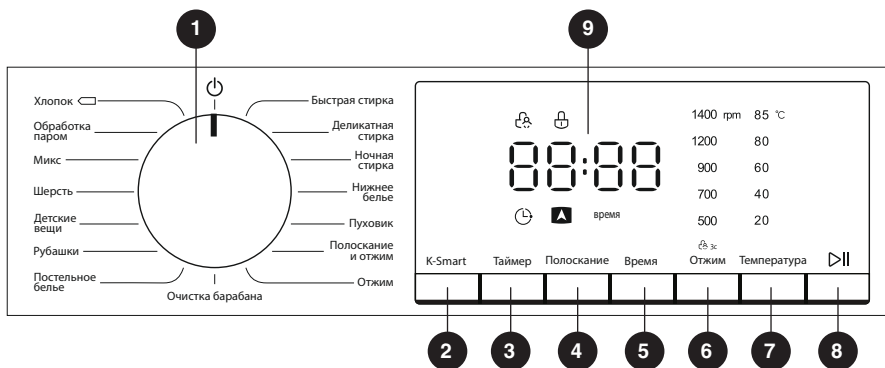

- Бағдарламашы** — пайдаланушыға кірдің деңгейіне, матаның түріне және жүктелген бұйымдар санына байланысты жуу бағдарламасын таңдауға мүмкіндік береді, бұл жуудың жоғары сапасын және аспаптың тиімді жұмысын қамтамасыз етеді. Қосылғаннан кейін таңдалған бағдарламаның параметрлерін бағдарламашының тұтқасын басқа күйге ауыстыру арқылы өзгерту мүмкін емес.
- «**K-Smart**» батырмасы — K-Смарт жуу режимін таңдау үшін басыңыз.
- «**Таймер**» батырмасы — осы функцияны қолдана отырып, жуудың аяқталу уақытын орнатуға болады.
- «**Шаю**» батырмасы — таңдалған бағдарламадағы шаю санын өзгертуге мүмкіндік береді.
- «**Уақыт**» батырмасы — жуудың қажетті ұзақтығын орнатуға мүмкіндік береді.
- «**Сығу**» батырмасы — таңдалған бағдарламадағы сығу жылдамдығын өзгертуге мүмкіндік береді.
- «**Температура**» батырмасы — таңдалған бағдарламадағы температура режимін өзгертуге мүмкіндік береді.
- «**Бастау/Кідірту**» (Старт/Пауза) батырмасы — батырманы басу арқылы бағдарламаның орындалуы басталады немесе тоқтатылады. Жуу кезінде осы батырманы басу кез-келген уақытта бағдарламаның орындалуын уақытша тоқтатуға мүмкіндік береді. Қатты ластанған киімдерді суға батырып қою үшін «Кідірту» (Пауза) функциясына жүгінуге болады.
- Дисплей** — барлық бапталған мәндер мен параметрлерді көрсетеді.

Дыбыстық сигналды өшіру

Кір жуатын машина іске қосылғаннан кейін дыбыстық сигналды өшіру үшін «Сығу» (Отжим) және «K-Smart» батырмаларын 3 секунд бойы ұстап тұру қажет.

Дыбыстық сигналды «Сығу» (Отжим) және «K-Smart» батырмаларын 3 секунд бойы басып тұрып, дәл сондай тәсілмен қайтаруға болады.

Балалардан қорғау

Бұл функция баптамаларды балалар кездейсоқ өзгертіп тастамауы үшін, батырмаларды арнайы бұғаттау үшін қосылады. «Бастау/ Кідіртуден» (Старт/Пауза) басқа барлық батырмалар бұғатталады.

Балалардан қорғауды қосу үшін «Жылдамдық» батырмасын 3 секунд басып тұрыңыз, содан кейін тиісті индикатор жанады. Функциядан бас тарту үшін «Жылдамдық» батырмасын қайта басып, 3 секунд бойы ұстап тұрыңыз.

 **НАЗАР АУДАРЫҢЫЗ!** Жуу циклы аяқталғаннан кейін бұғат автоматты түрде өшпейді!

 **НАЗАР АУДАРЫҢЫЗ!** Егер «Балаларды қорғау» функциясын іске қосқаннан кейін сіз біз басқа бағдарламаны таңдауға шешім қабылдасаңыз, «Балалардан қорғау» функциясын өшіріңіз, Бағдарламашының тұтқасын өшіру күйіне орнатыңыз, содан кейін қажетті бағдарламаны таңдаңыз.

 **НАЗАР АУДАРЫҢЫЗ!** Кір жуатын машинаңызда PTG есік құлпы (жабу блогы бар электр құлып) орнатылған, 2-3 минут күтіңіз, құлыпты ашылғанын күтіңіз, содан кейін есікті ашыңыз! Есікті күшпен ашуға қатаң тыйым салынады!

ЖУУ БАҒДАРЛАМАЛАРЫНЫҢ СИПАТТАМАСЫ

- **Мақта** — 0°C-тан 60°C-қа дейінгі температурада жуу. Барабанның әртүрлі қозғалу режимдерін пайдалану арқасында кір жуу өте сапалы жүреді. Ақ және түрлі-түсті мақта-мата және мақта матаны (төсек-орын, пижамалар, жейделер, іш киім, т.б.) жууға арналған. Температура режимін киімнің ластану дәрежесіне байланысты таңдаңыз. Киім неғұрлым қатты ластанған болса, соғұрлым жоғары температура режимін таңдау керек.
- **Бумен өңдеу** — аллергиялардан құтылу үшін киім жууға арналған бағдарлама.
- **Микс** — шамалы және орташа ластанған мақта-мата және синтетикалық маталардан тігілген киімдерді араластырып жууға, сондай-ақ ақ түсті және түрлі-түсті киімдерді бірге жууға арналған.
- **Жүннен тоқылған киімге арналған** — жүн немесе трикотаж заттарды суық суда, сондай-ақ қолмен жуу режимінде жуылатын маталарды абайлап жууға арналған бөлек бағдарлама. Жүнді жуу үшін арнайы ұнтақтарды қолданыңыз.
- **Балалар бұйымдары** — кез-келген түрде ластанған балалардың заттарын, жаялықтар мен төсек жабдықтарын жоғары температурада жуу және қосымша шаю режимі.
- **Жейделер** — жейделер мен блузкаларды жууға арналған.
- **Төсек-орын** — бұл көрпе, перделер және төсек жапқыштары сияқты заттарды жууға арналған бағдарлама.

- **Жылдам жуу** — күнделікті киілетін аздап ластанған киімдерді тез жуып алуға мүмкіндік беретін бағдарлама.
- **Асқан сақтықпен жуу** — машинамен жууға мүмкіндік беретін іш киім мен жібектен тігілген киімді жууға арналған.
- **Түнде жуу** — түнгі режимде жуған кезде құрылғы мүмкіндігінше тыныш жұмыс істейді.
- **Іш киім** - іш киімді жууға арналған.
- **Мамық күрте** — машинада жууға болатын сыртқы киімдерді жууға арналған.
- **Шаю және сығу** — бұл бағдарлама сіздің кірді бөлек жуып алып, соңынан ұсынылатын әдепкі мәндегі жылдамдықпен сығуды қалаған кезіңізде қолданылады.
- **Сығу** — сығуға арналған бөлек бағдарлама. Кір жуатын машинаның бағынан су ағызылып, содан кейін киім сығылады.
- **Барабанды тазарту** — барабанды кір мен бактериялардан тазартады.

! НАЗАР АУДАРЫҢЫЗ! «Мақта 60°C/40°C» бағдарламалары максималды айналдыру жылдамдығы кезінде жуудың стандартты бағдарламалары болып табылады және жуу циклына электр энергиясы мен су шығындары бойынша да тиімді.

ЖУУ БАҒДАРЛАМАЛАРЫНЫҢ КЕСТЕСІ

Бағдарлама	Тем-пература °C	Макс. жүктеу кг		Сипаттама	Жуғыш зат		
		8	10		әмбебап	арнайы	кондиционер
Мақта	60	8	10	0°C-тан 60°C-қа дейінгі температурада жуу. Барабанның әртүрлі қозғалу режимдерін пайдалану арқасында кір жуу өте сапалы жүреді.	Г / П	—	О
Бумен өңдеу	85	3	3	кенелерден немесе аллергиялардан құтылу үшін киім жууға арналған бағдарлама.	Г / П	—	О
Микс	60	8	10	шамалы және орташа ластанған мақта-мата және синтетикалық маталардан тігілген киімдерді араластырып жууға, сондай-ақ ақ түсті және түрлі-түсті киімдерді бірге жууға арналған.	Г / П	—	О
Жүннен тоқылған киімге арналған	40	1	1	жүн немесе трикотаж заттарды суық суда, сондай-ақ қолмен жуу режимінде жуылатын маталарды абайлап жууға арналған бөлек бағдарлама.	—	Г / П	О
Балалар бұйымдары	85	5	5	балалардың киіміне тән кірді кетіруге арналған режим.	Г / П	Г	О
Жейделер	60	3	3	жейделер мен блузкарды жууға арналған.	Г / П	Г	О
Төсек-орын	60	6	6	бұл көрпе, перделер және төсек-орын жапқыштары сияқты заттарды жууға арналған бағдарлама.	Г / П	—	О
Жылдам жуу	40	1	1	күнделікті киілетін аздап ластанған киімдерді тез жуып алуға мүмкіндік беретін бағдарлама	Г / П	—	О
Салқын сумен жуу	40	3	3	шамалы ластанған немесе түрлі-түсті кірді жууға арналған.	Г / П	—	О
Ауамен жуу	60	8	10	киімге хош иіс беруге және өңін жаңалауға арналған.	Г / П	—	О
Кептіру	60	5	5	мақта матадан жасалған дымқыл заттарды кептіру үшін.	Г / П	Г	О
Мамық күрте	40	2	2	машинада жууға болатын сыртқы киімдерді жууға арналған.	—	Г / П	О
Шаю және сығу	—	8	10	бұл бағдарлама сіздің кірді бөлек жуып алып, соңынан ұсынылатын әдепкі мәндегі жылдамдықпен сығуды қалаған кезіңізде қолданылады.	—	—	О
Сығу	—	8	10	сығуға арналған бөлек бағдарлама. Кір жуатын машинаның бағынан су ағызылып, содан кейін киім сығылады.	—	—	—
Барабанды тазарту	85	—	—	барабанды кір мен бактериялардан тазартады.	—	—	—
К-СМАРТ	40	5	5	бұл функция кірдің салмағын анықтайды және зияткерлік жууды жүзеге асыру үшін әртүрлі жуу уақыты мен температурасын үйлестіреді.	Г / П	—	О

Г - гель / сұйық жуғыш құрал; О - опциясына қарай; П - ұнтақтық жуғыш зат; — - пайдаланылмайды.

ҚОСЫМША ФУНКЦИЯЛАР

«Уақыт» функциясы.

Бұл функция жуу уақытын матаның ластану дәрежесіне қарай өзгертуге мүмкіндік береді.

«Таймер» функциясы

Осы функцияны қолдана отырып, жуудың аяқталатын уақытын белгілеуге (бағдарламаның орындалуын цикл аяқталған уақытқа кейінге қалдыруға) болады. Таймер бір сағаттық қадаммен жұмыс істейді, максималды мәні – 24 сағат.

Қажетті жуу бағдарламасын таңдағаннан кейін және «Бастау/Кідірту» (Старт/Пауза) батырмасын баспас бұрын, «8h» (8 сағат) сияқты қажетті уақыт көрсетілгенше «Таймер» батырмасын басып тұрыңыз.

«К-СМАРТ» функциясы.

Бұл функция кірдің салмағын анықтайды және зияткерлік жууды жүзеге асыру үшін әртүрлі жуу уақыты мен температурасын үйлестіре алады.

«К-СМАРТ» жуу функциясын үш тәсілмен қосуға болады:

- Кір жуатын машина өшіп тұрған кезде «К-Смарт» батырмасын кемінде 3 секунд басып тұрыңыз: кір жуатын машина «К-Смарт» жуу режимін бірден іске қосады, бұл ретте дисплейде тиісті индикатор жанады.
- Кір жуатын машина қосулы тұрған кезде «К-Смарт» батырмасын кемінде 3 секунд басып тұрыңыз: кір жуатын машина «К-Смарт» жуу режимін тікелей іске қосады, бұл ретте дисплейде тиісті индикатор жанады.
- Кір жуатын машина қосулы тұрған кезде «К-Смарт» батырмасын қысқа уақытқа басыңыз, дисплейде тиісті индикатор жанады, содан кейін («Бастау/Кідірту» (Старт/Пауза) батырмасын басыңыз, сол кезде кір жуатын машина «К-Смарт» жуу режимін іске қосады.

«Киімді қосып салу» функциясы.

Бағдарлама іске қосылған кезде, машинаның жұмысын кідірту үшін «Бастау/Кідірту» (Старт/Пауза) батырмасын басып тұрыңыз. Егер «Есікті бұғаттау» индикаторы сөніп қалса, есік ашық болуы мүмкін, сол кезде кір киімдерді қосуға немесе алып тастауға болады. Осыдан кейін есікті жауып, «Бастау/Кідірту» батырмасын қайта басып, ұстап тұрыңыз, машина жұмысын тоқтатылған жерден бастап жалғастырады.

«Автотеңгерім» функциясы.

Аспапта біркелкі емес жүктемені анықтайтын автоматты жүйе бар. Егер кір киім жуу кезінде біркелкі бөлінбеген болса, аспап сығар алдында кірді біркелкі таратады. Егер кір жуатын машина белгіленген уақытта кірді біркелкі тарата алмаса, қатты дірілдің алдын алу үшін жұмыс уақытша тоқтатылады. Жұмысты жалғастыру үшін киімдердің бір-біріне бұралып қалмағанын тексеру керек, егер бұралып қалған болса, қолмен тарқату қажет. Осыдан кейін «Сығу» бағдарламасын іске қосыңыз.

Джинсы, свитер, ванна сүлгілері және т.б. осындай аздаған мөлшердегі киімді жуу кезінде машина автотеңгерімнің болмауына байланысты сығу процесін аяқтай

алмауы мүмкін. Бұған жол бермеу үшін ірі және шағын киімдерді мүмкіндігінше бірге жиі жуып, біркелкі тарату процесін жеңілдетіп, сығу процесінің дұрыс аяқталуына мүмкіндік беру қажет.

Қорғау

- Сығу кезінде киім барабан ішінде дұрыс таралмауы мүмкін. Машина сығу кезінде киімді автоматты түрде қайта бөлу функциясымен жабдықталған, содан кейін сығу бағдарламасы жалғастырылады.
- Егер киімді қайта бөлудің (сілкілеудің) автоматты функциясын орындалғаннан кейін киім қажетті түрде таралмаса, онда кір жуғыш машинаның дірілінің артуына жол бермеу үшін сығу жылдамдығы төмендетіледі.
- Машинаға салынған кір киім көлемі тым аз болған жағдайда (1 кг-нан аз), сығу режимі автоматты түрде күшін жоюы мүмкін. Киім саны аз мөлшеріне болуына байланысты жоғары жылдамдықпен сығу шамадан тыс діріл тудыруы және машинаның сынуына әкелуі мүмкін.
- Кірді қайта бөлу (сілкілеу) қажеттілігі жуу бағдарламасын орындау ды ұзарта түседі.

Aquastop функциясы.

Aquastop функциясы ішкі негіздегі судың ағып кетуін анықтайды, жұмысын тоқтатады және барабан арқылы асып кетпеуі және кір жуғыш машинадан төгілмеуі үшін суды автоматты түрде сорып шығарады.

ТАЗАЛАУ ЖӘНЕ ҚЫЗМЕТ КӨРСЕТУ

Кір жуатын машинаның және есік тығыздағышының тазалығын қадағалаңыз. Жуар алдында оны электр желісінен ажыратыңыз!

1. Кір жуатын машинаның корпусының сыртын сұйық жуғыш құрал араластырылған жылы суға батырылған таза шүберекпен сүртуге болады. Сосын құрғақ сүлгімен әбден құрғату қажет.
2. Машинаның бетін сызып тастауы мүмкін өткір металл қырғыштарды, жебір және абразивті тазартқыш құралдарды пайдаланбаңыз.
3. Жоғары қысымды тазартқышты немесе бу ағынын пайдаланбаңыз, өйткені ішіне өтіп кеткен ылғал электр тоғына соғылуға әкелуі мүмкін.
4. Тазалап болғаннан кейін электрмен қуаттандыру бауы бүлінбегенін тексеріңіз. Содан кейін ашаны розеткаға қыстырыңыз.

⚠ НАЗАР АУДАРЫҢЫЗ! *Абразивті заттарды, бензинді, бензолды, еріткішті, хлоргидратты, ыстық суды, металл немесе тұрпайы щетканы және т.б. пайдалануға тыйым салынады, өйткені олар кір жуатын машинаның бетін бүлдіруі мүмкін.*

БАРАБАНДЫ ТАЗАРУ

1. Барабанды кептіру үшін кір жуатын машинаның есігін ашыңыз.
2. Егер барабанда тот пайда болса, оны құрамында хлоры жоқ құралмен уақтылы алып тастаңыз.

ЖУҒЫШ ҚҰРАЛДАРҒА АРНАЛҒАН КОНТЕЙНЕРДІ ТАЗАЛАУ

1. Жуғыш зат контейнерін толығымен ашыңыз. «Суырмалы жәшік» бекіткішін (1) басып, тұптабанын (2) аспап корпусынан тартып шығарыңыз.
2. Сұйық жуғыш заттың қақпағын (3) ұстап, жоғары қарай көтеріп, шешіп алыңыз.
3. Сұйық жуғыш заттың қақпағын және жуғыш зат контейнерін ағып тұрған судың астына ұстаңыз. Жуғыш заттың қалдықтарын сүртіңіз.
4. Сұйық жуғыш заттың қақпағын қайта кигізіп, жуғыш зат контейнерін ысырып, орнына қойыңыз.

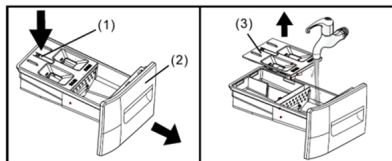

⚠ НАЗАР АУДАРЫҒЫЗ! Суырылып алынбаған жуғыш құрал контейнерін сумен жууға болмайды. Кір жуатын машинаны іске қоспас бұрын, жуғыш зат контейнерінің дұрыс жабылғанына көз жеткізіңіз.

СУ АҒЫЗАТЫН СҮЗГІНІ ТАЗАРТУ

Су ағызу және су құю сүзгілерін тазалауды әр 6 ай сайын жүргізу керек:

1. Сүзгі қақпағын ашыңыз.
2. Сүзгіні бұрап алыңыз, қалған суды төгіп тастаңыз, су төгетін сорғының сүзгісіндегі барлық бөгде заттарды алып тастаңыз.
3. Сүзгіні қайта орнатыңыз.

СУ БЕРУ СҮЗГІЛЕРІН ТАЗАЛАУ

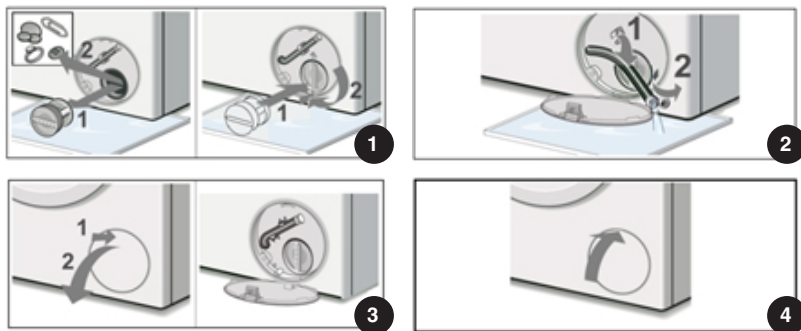

- Дисплейде «Сығу» индикаторы жануы үшін «Бағдарлама» батырмасын, содан кейін сығу жылдамдығын цифрлық дисплейде көрсетілген « — » күйіне орнату үшін «Сығу» батырмасын, содан кейін «Бастау/кідірту» (Старт/Пауза) батырмасын басыңыз. Сорғы барабандағы суды ағызып болғанша бірнеше секунд күтіңіз.
- Су келмеуі үшін және оны қайта ағызып жатпау үшін шүмекті жабыңыз. Аспапты өшіріңіз. Қоректендіру ашасын ажыратыңыз.
- Су ағызатын сүзгі қақпағын ашыңыз.

- Қалған суды қолайлы контейнерге ағызып алу үшін сорғыға кіретін тесікте орналасқан су ағызатын шлангыны қолданыңыз (20 литрге дейін су төгуге болады). Шлангының қорғаныш қақпағын алыңыз да, шлангыны контейнердің шетіне қойыңыз, судың әбден ағуына мүмкіндік беріңіз. Аяқтағаннан кейін шлангының ұшына бітеуіш орнатып, шлангыны орнына қойыңыз.
- Сорғының қақпағын шешіп алу үшін оны сағат тіліне қарсы бұраңыз. Қақпақты алып тастағанда аз мөлшерде қалдық су ағып кетуі мүмкін. Қоқыс немесе бөгде заттарды алып тастау арқылы сорғы шлангысының ішін тазалаңыз. Сорғы корпусының артқы жағындағы қанатша енді еркін айналып тұрғандығына көз жеткізіңіз. Сорғы қақпағының корпусы мен бұрандасынан талшықтар, түктер, жіптен немесе жуғыш заттың қалдықтарын алыңыз. Сорғының қақпағын мықтап бұрап, орнына қойыңыз.
- Су ағызатын сүзгі қақпағын жабыңыз. Төгілген суды сүртіңіз.

ТЕХНИКАЛЫҚ ҚЫЗМЕТ КӨРСЕТУ

Барлық электрондық компоненттерді (аша, электр бауы, компрессор және т.б.) тек сертификатталған сервис орталықтарында білікті персонал ғана ауыстыруы тиіс.

Ақаулықтар туындаған жағдайда, сіз өзіңіздің кір жуатын машинаңыздың ақауы мен моделін көрсете отырып, авторизацияланған сервис орталығына жүгініңіз. Білікті түрде жасалмаған жөндеу аспапқа берілетін кепілді қызмет көрсетудің күшін жояды. Аспапты жөндеу үшін тек түпнұсқа қосалқы бөлшектер пайдаланылады.

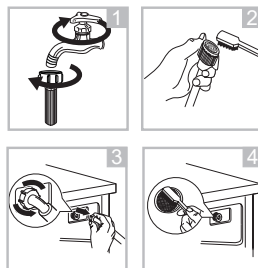

АҚАУЛАРДЫ ТҮЗЕТУ

Пайдалану барысында тұтынушы өз бетімен жоя алмайтын ақаулықтарды анықтаған жағдайда кір жуатын машиналарды жөндеу жөніндегі сервис орталығына хабарласуы тиіс.

Жөндеу қызметіне хабарласпас бұрын осы бөлімді оқып шығыңыз.

Бұл тізімге сапасыз құрастыру немесе сапасыз материалдардың нәтижесі болып табылмайтын ең жиі кездесетін жағдайлар кіргізілген.

⚠ НАЗАР АУДАРЫҢЫЗ! Ақаулықтарды түзету алдында бұйымды желіден ажырату керек. Осы нұсқаулықта көрсетілмеген ақаулықтарды түзетуді білікті электрик немесе құзыретті маман ғана жүзеге асыруы тиіс.

Ақауы	Жою тәсілі
Машина қосылмайды	Машинаны электр желісіне қосыңыз. Қосу/Өшіру, содан кейін Бастау/Кідірту батырмаларын басыңыз. Су жіберетін шлангты түзулеп жіберіңіз.
Кір жуатын машина жұмыс істемейді.	Кранды барынша ашыңыз. Су беретін шлангтағы сүзгіні тазалаңыз. Кір жуатын машинаның есігін жабыңыз.
Кірді жуып болғаннан кейін киім салатын люгы ашылмайды.	Люк құлпын бұғаттау жүйесі қосылған. Кір жуатын машинаны электрмен қоректендіретін желіден ажыратыңыз.
Су қызбайды.	Суық жуудың таңдалмағанына көз жеткізіңіз. Салқын сумен жуу режимі таңдалмағанына көз жеткізіңіз

Кір жуатын машинаның астына су жиналған.	Қыздырғыш элементі бүлінген. Сервис орталығына жүгініңіз.
Индикаторлары жанбай тұр.	Электрмен жабдықтау бұзылған. Электр желісіне қосылуын тексеріңіз. Басқару тақташасы бүлінген. Сервис орталығына жүгініңіз.
Кір жуатын машина сықпайды.	Барабанға салынған заттарды шығарып, қайтадан салыңыз, сорғыны тазалаңыз.
Нашар /әлсіз сығады.	Ластану дәрежесіне және судың кермектігіне байланысты жуғыш затты мөлшерлеңіз (жуғыш құрал қаптамасындағы ұсынымдарды қараңыз).
Кір жуатын машина су жинай алмайды.	1. Сүзгінің күйін тексеріңіз, қажет болған жағдайда тазалаңыз.
	2. Судың екпінін тексеріңіз.
	3. Су келетін шлангты тағы бір рет жалғаңыз.
	4. Кір жуатын машинаның есігін жабыңыз.
	5. Шлангының бұралмағанына немесе қысылмағанына көз жеткізіп, тексеріңіз.
Кір жуғыш суды жинағанымен, дереу ағызып жібереді.	Су ағызатын шлангының қысылып немесе бітеліп қалмағанын тексеріңіз, ол еден деңгейінен 100-125 см биіктікте орналасуы керек.
Кір жуатын машина дірілдейді.	Барлық тасымалдау болттарының алынып тасталғанын тексеріңіз.
	Кір жуатын машинаның орнын әртүрлі жазықтық деңгейінде реттеп көріңіз. Жуғыш құралдың мөлшерін азайтыңыз.
Кір жуғыш ұнтақ салатын бөлімдерден көп мөлшерде көбік пайда болуда.	Уменьшите дозу моющего средства.
	Жуғыш құралдың мөлшерін азайтыңыз.
Жуу процесі бағдарлама аяқталғанға дейін үзіледі.	Судың кермектігін, сондай-ақ қолданылатын жуғыш құралдың мөлшері мен түрін тексеріңіз.
Кір жуу бағдарламалары уақытша тоқтап қалады.	Қуат кернеуін, сумен жабдықталуын және ағызылуын тексеріңіз.
	Кір жуатын машина сумен автоматты түрде толтыру жүйесімен жабдықталған.
Есіктің құлпы ақаулы	Тоқтата тұру артық көбікті алып тастауға байланысты. Барабан мен есіктің арасында киім тұрып қалмағанын тексеріңіз. Егер киім жабысып қалса, кедергілерді жойып, кір жуатын машинаның есігін мықтап жабыңыз. Қажет болса, сервис орталығына хабарласыңыз.
Қыздырғыш элементі жарамсыз	Қранды жауып, машинаны электр және су желілерінен ажыратыңыз. Сервис орталығына хабарласыңыз.
Су асып төгіледі	
Барабан айналмайды	

⚠ НАЗАР АУДАРЫҢЫЗ! Осы нұсқаулықта көрсетілмеген ақауларды іздеуді және жоюды тек білікті маман жүргізе алады.

Ақаулар туындаған жағдайда, өзіңіздің кір жуатын машинаңыздың ақауы мен моделін көрсете отырып, авторизацияланған сервис орталығына жүгініңіз. Жөндеу үшін тек түпнұсқа қосалқы бөлшектер пайдаланылады. Білікті түрде жасалмаған

жөндеу аспапқа берілетін кепілді қызмет көрсетудің күшін жояды.

ӨЗІН-ӨЗІ ДИАГНОСТИКАЛАУ

Кір жуатын машинада ішкі диагностика жүйесі бар, ол дұрыс пайдаланбауға байланысты ұсақ ақаулықтардың туындауын, олардың себептерін анықтауға көмектеседі

⚠ НАЗАР АУДАРЫҢЫЗ! Осы нұсқаулықта көрсетілмеген ақауларды іздеуді және жоюды тек білікті маман жүргізе алады.

Ақаулар туындаған жағдайда, өзіңіздің кір жуатын машинаңыздың ақауы мен моделін көрсете отырып, авторизацияланған сервис орталығына жүгініңіз. Жөндеу үшін тек түпнұсқа қосалқы бөлшектер пайдаланылады. Білікті түрде жасалмаған жөндеу аспапқа берілетін кепілді қызмет көрсетудің күшін жояды.

Дисплей	Ықтимал ақаулық	Себебі	Жою тәсілі
E02	Құрылғыға су кірмейді.	Кран жабық, судың қысымы тым төмен, дәрекі сүзгі бітеліп қалған, су құбыры майысқан.	Кранды, су қысымын тексеріңіз, сүзгіні тазалаңыз, су жіберетін шлангты тексеріп, жөндеңіз.
E03	Суды ағызудың қиындығы.	Бітелген немесе бүгілген су төгетін түтік, бітелген сорғы сүзгісі	Су төгетін түтікті тексеріңіз, түзетіңіз немесе шайыңыз (қажет болса). Сорғы сүзгісін алыңыз және жуыңыз.
U4	Есік құлпына байланысты проблема	Есігі жабылмаған.	Есікті жауып, бағдарламаны қайта іске қосыңыз.
H	Барабандағы жоғары температура	Барабандағы су тым ыстық	Кідірту үшін Бастау/Үзіліс түймесін басыңыз кір жуғыш машинаға салып, бірнеше минут күтіңіз. Барабандағы температура қауіпсіз деңгейге дейін төмендегенде, және ақаулық коды дисплейден жоғалады, түймесін басыңыз Бағдарламаны жалғастыру үшін «Бастау/Үзіліс».
EXX	Басқа	—	Кір жуғыш машинаңызды қайта іске қосыңыз. Мәселе шешілмесе, қызмет көрсету бөліміне хабарласыңыз

⚠ НАЗАР АУДАРЫҢЫЗ! Егер ақауы түзетілмесе, авторизацияланған сервис орталығына хабарласыңыз.

КӘДЕГЕ ЖАРАТУ



Кір жуатын машинаны кәдеге жаратпас бұрын, қауіпсіздік үшін толық жарамсыз күйге келтіру қажет. Электрмен қуаттандыру бауының ашасын розеткадан суырып алыңыз, кабельді құрылғы қабырғасына мүмкіндігінше жақын жерден кесіңіз, сондай-ақ балалар ойнап жатқанда кілттеніп қалмауы үшін немесе ток соқпауы үшін есікті шешіп алыңыз. Бұл аспапты қарапайым тұрмыстық қалдықтармен бірге кәдеге жаратуға болмайды. Денсаулыққа және қоршаған ортаға ықтимал қаупінің алдын алу үшін аспап электр жабдығын кәдеге жаратудың бекітілген процесі шеңберінде кәдеге жаратылуы тиіс. Кез-келген жағдайда бұдан әрі қалдықтар мен қоқыстарды кәдеге жаратуға қатысты жергілікті нұсқамалармен қамтамасыз етіледі.

ЕРЕКШЕЛІГІ / ЖИЫНТЫҚТАМАСЫ

Моделі	TCH-HD8586SW
Құрғақ киімді максималды жүктеу (кг)	8
Сығу кезіндегі айналымдардың ең көп саны (айн/мин)	1400
Жүктеу түрі	алдыңғы
Тұтынылатын қуат (Вт)	2000
Кернеу (В) / ток жиілігі (Гц)	220-240 / 50
Айналдыру температурасын / жылдамдығын таңдау	Иә
Жууды аяқтаудың дыбыстық сигналы	Иә
Энергия тиімділігі сыныбы	A+++
Жуу класы	A
Жуу класы / айналдыру класы	C
Жылдық энергия тұтыну (КВт * сағ / жыл)	175
Жылдық су шығыны (л/жыл)	10400
Жуу циклы үшін судың максималды шығыны (л / цикл)	48
Кірдің қалдық ылғалдылығы (%)	62%
Су қысымы (Мпа)	0.03 ~ 1.0
Жуу / сығу кезіндегі шу деңгейі (дБ)	62 / 76
Электр қуат сымның ұзындығы (м)	1,9
Су құюға / төгуге арналған шланг ұзындығы (м)	1,5 / 1,45
Барабан көлемі, (л) кем емес	54
Тиеу тесік мөлшері (мм)	330
Дене түсі	Ақ
Жуу бағдарламалары	
Бағдарламалар саны	15
Жуу бағдарламалары	Мақта, Бумен өңдеу, Микс, Жүннен тоқылған киімге арналған, Балалар бұйымдары, Жейделер, Төсек-орын, Жылдам жуу, Асқан сақтықпен жуу, Түнде жуу, Іш киім, Мамық күрте, Шаю және сығу, Сығу, Барабанды тазарту
Қосымша функциялар	
K-Smart Функциясы	Иә
Қосымша шаю	Иә
Таймер	24 сағатқа дейін
Киім-кешекті қайта тиеу үшін жұмыстағы кідірту	Иә
Балалардан қорғау	Иә
Дыбыстық сигналды өшіру мүмкіндігі	Иә
Автобаланс	Иә
Қызып кетуді / толып кетуді бақылау	Иә
Aquastop функциясы	Иә
Габариттік өлшемдері	
Таза / жалпы салмағы (кг)	60 / 65
Қаптамасыз габариттер (ШxГxВ) (мм)	600x430x847
Қаптамасыз өлшемдер (WxDxH) (макс) (мм)	600x520x847
Қаптамадағы габариттер (ШxГxВ) (мм)	670x573x888
Жиынтықтамасы	
Кір жуғыш машина (дана)	1
Су беру шлангі (дана)	2
Бітеуіштер (жиынтық)	1
Сомындық қате (дана)	1
Кепілдік талонмен пайдалану жөніндегі Нұсқаулық	1
Орау	1

КЕПІЛДІК ТАЛОНЫ

Сату күні

« ____ » _____ 20__ жыл

Дүкеннің мөртаңбасы

Сату кезінде сатушы кепілдік талондарын толтыруға міндетті. Шығарылған күні мен сериялық нөмірі қаптамада және тауардың артқы жағында көрсетілген.

Шығарушының кепілдік міндеттемелері **Kraft Technology** сауда маркасындағы автоматты кір жуғыш машина үшін ғана қолданылады. **Кепілдік мерзімі: сатып алу күнінен бастап 2 жыл. Бұйымның қызмет ету мерзімі: 5 жыл.**

Авторландырылған сервис орталықтары турал ақпарат <http://kraftltd.com> сайтында немесе +7(800)200-79-97 қолдау қызметінің тегін телефон байланысы арқылы қолжетімді. **Kraft Technology** өніміне қатысты сұрақтар немесе мәселелер туындаған жағдайда, келесі мекенжай бойынша жазбаша хабарласуыңызды сұраймыз: «ЛЕБЕДИНСКИЙ ТОРГОВЫЙ ДОМ» ЖАҚ, Днепропетровская к-сі, 50В, Ростов-на-Дону қ., 344093, Ресей, немесе электрондық пошта: service@lbttd.ru.

1. Сатып алушы кепілдік қызмет көрсету қағидалары мен шарттарын сақтаған кезде, шығарушы зауыттық ақаулықтарды немесе техникалық ақаулықтарды пайдаланудың кепілдіктік мерзімі ішінде тегін жоюға кепілдік береді. Сыртқы түріне байанысты барлық кінәрат-талаптарды тауарды сатып алу кезінде сатушыға қойыңыз. Тауарды сатып алғаннан кейін, барлық сыртқы бұзылулар үшін жауапкершілік тұтынушыға жүктеледі.
2. Кепілдік коммерциялық емес жеке, отбасылық мақсаттарда немесе үйде пайдаланылатын бұйымдарға ғана қолданылады. Өйтпеген жағдайда, кепілдік мерзімі сатып алған сәттен бастап 3 айды құрайды.
3. Сатып алушы заңнамамен белгіленген мерзімде бұйым сапасына техникалық сараптама жүргізу құқығын өзіне қалдырады.
4. Кепілдік жөндеу келесі жағдайларда жүргізілмейді:
 - кепілдік талонының жарамсыздығы;
 - пайдаланушының немесе сатушы ұйымның бұйымды пайдалану, орнату және тасымалдау қағидаларын бұза отырып, техниканы дұрыс пайдаланбауы нәтижесінде пайда болған бұзылулар мен ақаулықтар болуы;
 - үшінші тұлғалардың немесе бой бермейтін күштің әсері, ішіне бөгде заттардың және шыбын-шіркейлердің кіруі, жануарлардың аспапты бүлдіруі нәтижесінде бұзылулар мен ақаулықтардың болуы;
 - қуат беруші электрлік және кабельдік желілердің Мемлекеттік техникалық стандарттардан ауытқу фактісін анықтау, шығарушы қарастырғаннан көп қуатты беру;
 - техникалық тұрғыда өз бетімен немесе бөгде адамдардың жөндеу жүргізу (жөндеуге тырысу) фактісінің анықталуы;
 - өнеркәсіптік немесе коммерциялық мақсаттарда бұйымды пайдалану.
5. Кепілдік талоны келесі жағдайларда жарамсыз:
 - дүкеннің және шебердің талонды дұрыс немесе толық толтырмауы;
 - сатылған күнінің және дүкен мөртаңбасының болмауы.
6. Шығарушы қауіпсіздік техникасы, аспапты тасымалдау және пайдалану қағидаларын сақтамау себебінен адамдар мен жануарларға және орынжайларға келтірілген залал үшін жауапкершілік алмайды.
7. Кепілдік қызмет көрсету аспапты орнатуға, тазалауға және оны күтуге қолданылмайды.

<p style="text-align: center;">КЕПІЛДІК ЖӨНДЕУГЕ № 1 ТАЛОННЫҢ ТҮБІРТЕГІ автоматты кір жуғыш машина пеші KRAFT Technology</p> <p>моделі _____ сериялық № _____</p> <p>Алынды « _____ » _____ 20 _____ жыл</p> <p>Орындаушы _____ қолы _____</p> <p>Орындалған жұмыстардың түрі мен мазмұны _____</p> <p>Сервистік қызметтің атауы _____</p>	<p style="text-align: center;">KRAFT Technology автоматты кір жуғыш машина жөндеуге арналған № 1 талон ТҮБІРТЕГІ</p> <p>моделі _____</p> <p>сериялық № _____</p> <p>Сатылды _____</p> <p style="text-align: center;">(сауда кәсіпорнының атауы мен мекенжайы)</p> <p>_____ тел: _____</p> <p>Сатылған күні « _____ » _____ жыл.</p> <p>Дүкен мәртебаны _____</p> <p style="text-align: center;">(сатушының өз қолы)</p> <p>Сервистік кәсіпорынның атауы және мекенжайы*</p> <p style="text-align: center;">(* сауда кәсіпорны толтырады)</p>
<p style="text-align: center;">КЕПІЛДІК ЖӨНДЕУГЕ № 2 ТАЛОННЫҢ ТҮБІРТЕГІ автоматты кір жуғыш машина KRAFT Technology</p> <p>моделі _____ сериялық № _____</p> <p>Алынды « _____ » _____ 20 _____ жыл</p> <p>Орындаушы _____ қолы _____</p> <p>Орындалған жұмыстардың түрі мен мазмұны _____</p> <p>Сервистік қызметтің атауы _____</p>	<p style="text-align: center;">KRAFT Technology автоматты кір жуғыш машина жөндеуге арналған № 2 талон ТҮБІРТЕГІ</p> <p>моделі _____</p> <p>сериялық № _____</p> <p>Сатылды _____</p> <p style="text-align: center;">(сауда кәсіпорнының атауы мен мекенжайы)</p> <p>_____ тел: _____</p> <p>Сатылған күні « _____ » _____ жыл.</p> <p>Дүкен мәртебаны _____</p> <p style="text-align: center;">(сатушының өз қолы)</p> <p>Сервистік кәсіпорынның атауы және мекенжайы*</p> <p style="text-align: center;">(* сауда кәсіпорны толтырады)</p>

ОРНАТУ ТАЛОНЫ

Автоматты кір жуғыш машина _____ Қ.

_____ к-сі, № _____ үй, _____

пәтерде орнатылған және оны _____

(ұйымның атауы)

_____ механигі қосқан.

Механик _____

(қолы, күні)

Автоматты кір жуғыш машина жиынтықталған және жұмыс істеп тұр.

Пайдалану жөніндегі нұсқаулықпен, қолдану қағидаларымен және кепілдік міндеттемелермен таныстым.

Иесі _____

(қолы, күні)

* Изготовитель оставляет за собой право вносить изменения конструкций, технических характеристик, внешнего вида, комплектации товара, не ухудшающие его потребительских качеств, без предварительного уведомления потребителя.

Вся представленная в руководстве информация, касающаяся комплектации, технических характеристик, функций и цветовых решений, носит сугубо информационный характер и ни при каких условиях не является публичной офертой.

* The manufacturer reserves the right to change designs, specifications, appearance, configuration of the product without impairing its consumer qualities, without prior notice to the customer.

All information provided in the manual concerning the configuration, technical characteristics, functions, and colors is purely informational in nature and under no circumstances is a public offer.

* Шығарушы мен импорттаушы тауардың құрылысына, техникалық сипаттарына, функцияларына, сыртқы түріне және жиынтықталуына аспаптың тұтынушылық сапаларын нашарлатпайтын өзгертулерді алдын ала хабарламай енгізу құқығын өзіне қалдырады.

Жиынтықтылыққа, техникалық сипаттамаларға, функцияларына және түсіне қатысты нұсқаулықта көрсетілген барлық ақпарат тек ақпараттық сипатқа ие және ешбір жағдайда жария оферт болып табылмайды.

Производитель:

ЧангХонг Мэйлинг Ко., Лтд.
Адрес: 1288 Янгу Роад, Экономидэнд Технологиджи
Девелопмент Зоне, Хэфей, Аньхуэй, 230601, КИтай.

Manufacturer:

ChangHong Meiling Co., Ltd.
Address: No.1288 Yungu Road, Economy & Technology
Development Zone, Hefei, Anhui, 230601, China.

Мекенжайы:

ЧангХонг Мэйлинг Ко., Лтд.
Мекен-жайы: 1288 Янгу Роад, Экономидэнд Технологиджи
Девелопмент Зоне, Хэфей, Аньхуэй, 230601, Қытай.

Импортер:

ООО «САРМАТ»
Адрес: ул. Днепропетровская, 50 В, офис 2,
г. Ростов-на-Дону, 344093, Россия.
Тел.: 8 (800) 200-79-97

Importer:

SARMAT LLC.
Address: No 50 V, Dnepropetrovskaya Str., Apt. 2,
Rostov-on-Don, PC 344093, Russia.
Tel.: 8 (800) 200-79-97

Импорртаушы:

«САРМАТ» ЖШҚ
Мекенжайы: Днепропетровская көшесі, 50 В, 2-кеңсе,
Ростов-на-Дону қ., 344093, Ресей
Тел.: 8 (800) 200-79-97



WWW.KRAFTLTD.COM



Телефон службы поддержки клиентов

Phone customer service

Клиенттерге қызмет көрсету телефоны

+7(800) 200-79-97

ERC