

EW8H258S



HR Sušilica
ET Trummelkuivati

Upute za uporabu 2
Kasutusjuhend 28

SADRŽAJ

1. INFORMACIJE O SIGURNOSTI.....	3
2. SIGURNOSNE UPUTE.....	5
3. OPIS PROIZVODA.....	7
4. UPRAVLJAČKA PLOČA.....	7
5. TABLICA PROGRAMA.....	9
6. OPCIJE.....	11
7. POSTAVKE UREĐAJA.....	13
8. PRIJE PRVE UPOTREBE.....	14
9. SVAKODNEVNA UPORABA.....	16
10. SAVJETI.....	17
11. ČIŠĆENJE I ODRŽAVANJE.....	18
12. OTKLANJANJE POTEŠKOĆA.....	21
13. TEHNIČKI PODACI.....	22
14. BRZI VODIČ	24
15. OBRAZAC S PODACIMA O PROIZVODU KOJI SE ODNOSI NA E.U. UREDBA 1369/2017.....	26

MISLIMO NA VAS

Hvala vam što ste kupili Electrolux uređaj. Izabrali ste proizvod koji sa sobom donosi desetljeća profesionalnog iskustva i inovacija. Domišljat i elegantan, projektiran je misleći na vas. Stoga, uvijek kada ga koristite, možete biti sigurni da ćete svaki put dobiti izvrsne rezultate. Dobrodošli u Electrolux.

Posjetite našu internetsku stranicu za:



Dobivanje savjeta o korištenju, rješavanje problema, brošure i informacije o servisu i popravcima:

www.electrolux.com/support



Registrirajte svoj proizvod za bolju uslugu:

www.registerelectrolux.com



Kupujte dodatnu opremu, potrošni materijal i originalne rezervne dijelove za svoj uređaj:

www.electrolux.com/shop

SLUŽBA ZA KUPCE I SERVIS

Obavezno koristite originalne rezervne dijelove. Prilikom kontaktiranja ovlaštenog servisnog centra neka vam pri ruci budu sljedeći podaci: Model, PNC, serijski broj. Informacije možete pronaći na natpisnoj pločici.

 Upozorenje / Oprez - sigurnosne informacije

 Opće informacije i savjeti

 Ekološke informacije

Zadržava se pravo na izmjene.

1. ⚠ INFORMACIJE O SIGURNOSTI

Prije početka postavljanja i korištenja ovog uređaja pažljivo pročitajte isporučene upute. Proizvođač nije odgovoran za bilo kakve ozljede ili oštećenje koji su rezultat neispravnog postavljanja ili korištenja. Upute uvijek držite na sigurnom i pristupačnom mjestu za buduću upotrebu.



- Pročitajte isporučene upute.

1.1 Sigurnost djece i osjetljivih osoba



UPOZORENJE!

Opasnost od gušenja, ozljede ili trajne nesposobnosti.

- Ovaj uređaj mogu koristiti djeca od 8 godina i starija i osobe smanjenih tjelesnih, osjetilnih ili mentalnih mogućnosti ili osobe koje ne raspolažu iskustvom ili znanjem ako su pod nadzorom osobe odgovorne za njihovu sigurnost i rade po uputama koje se odnose na sigurno korištenje uređaja te razumiju uključene opasnosti.
- Bez stalnog nadzora djeca između 3 i 8 godina i osobe s vrlo visokim i složenim invaliditetom ne bi smjele koristiti ovaj uređaj.
- Bez stalnog nadzora djeca mlađa od 3 godine ne smiju upotrebljavati ovaj uređaj.
- Ne dozvolite djeci da se igraju s uređajem.
- Sva pakiranja držite izvan dohvata djece i odložite ih na odgovarajući način.
- Deterdžente čuvajte izvan dohvata djece.
- Držite djecu i kućne ljubimce podalje od uređaja dok su vrata uređaja otvorena.
- Ako uređaj ima sigurnosno zaključavanje za zaštitu djece, morate ga aktivirati.
- Bez nadzora djeca ne smiju čistiti uređaj i provoditi održavanje koje izvršava korisnik.

1.2 Opća sigurnost

- Ne mijenjajte specifikacije ovog uređaja.
- Ako je sušilica postavljena iznad perilice, koristite komplet za slaganje. Komplet za slaganje, dostupan od ovlaštenog dobavljača, može se koristiti samo s uređajima navedenim u uputama isporučenim s priborom. Pažljivo ih pročitajte prije postavljanja (pogledajte letak o postavljanju).
- Uređaj se može postaviti kao samostojeći ili ispod kuhinjske radne ploče, uz dovoljno prostora (pogledajte letak o postavljanju).
- Uređaj ne postavljajte iza vrata koja se mogu zaključati, kliznih vrata ili vrata sa šarkom na suprotnoj strani što bi spriječilo potpuno otvaranje vrata uređaja.
- Otvori za ventilaciju na bazi ne smiju se pokrivati sagom, podloškom ili bilo kakvom podnom oblogom.
- OPREZ: Uređaj se ne smije napajati putem vanjskog uređaja za isključivanje, poput tajmera, ili priključen na strujni krug koji se redoviti uključuje i isključuje putem električne mreže.
- Utikač kabela napajanja uključite u utičnicu tek po završetku postavljanja. Nakon postavljanja uređaja, utičnica treba biti lako dostupna.
- Ako je kabel napajanja oštećen, proizvođač, ovlašteni servisni centar ili slično kvalificirana osoba mora ga zamijeniti kako bi se izbjegla opasnost od strujnog udara.
- Nemojte prelaziti maksimalnu količinu punjenja od 8 kg (pogledajte poglavlje "Tablice programa").
- Ako su predmeti zaprljani industrijskim kemikalijama, ne koristite uređaj.
- Obrišite dlačice ili ostatke ambalaže koji su se skupili oko uređaja.
- Ne koristite uređaj bez filtra. Očistite filter od gaze prije ili poslije svake upotrebe.
- U sušilici nemojte sušiti neoprano rublje.

- Prije sušenja u sušilici predmeti koji su zaprljani tvarima kao što su jestivo ulje, aceton, alkohol, benzin, petrolej, odstranjivači mrlja, terpentini, vosak ili odstranjivači voska trebaju se oprati u vrućoj vodi s dodatnom količinom deterdženta.
- Predmeti kao što su plastika (lateks pjena), kape za tuširanje, vodonepropusne tkanine, predmeti s podstavom od gume te rublje ili jastučnice s plastičnim umetcima ne smiju se sušiti u sušilici rublja.
- Omekšivači rublja ili slični proizvodi trebaju se koristiti prema uputama proizvođača proizvoda.
- Uklonite sve predmete koji bi mogli biti izvor požara poput upaljača ili šibica.
- **UPOZORENJE:** Nemojte nikada zaustaviti sušilicu prije završetka ciklusa sušenja, osim u slučaju da ih odmah izvadite i prostrete tako da se toplina rasprši.
- Prije održavanja uređaj isključite, a utikač izvadite iz utičnice električnog napajanja.

2. SIGURNOSNE UPUTE

2.1 Postavljanje

- Odstranite svu ambalažu.
- Ne postavljajte i ne koristite oštećeni uređaj.
- Pridržavajte se uputa za ugradnju koje su priložene uređaju.
- Prilikom pomicanja uređaja uvijek budite pažljivi jer je uređaj težak. Uvijek nosite zaštitne rukavice i zatvorenu obuću.
- Uređaj nemojte postavljati na mjesta na kojima temperatura može biti niža od 5 °C ili viša od 35 °C.
- Pod na kojeg ćete uređaj postaviti treba biti ravan, stabilan, otporan na toplinu i čist.
- Provjerite cirkulira li zrak između uređaja i poda.
- Tijekom premještanja uređaj uvijek držite vertikalno.
- Stražnja površina uređaja mora se prisloniti na zid.
- Nakon što se uređaj postavi u konačan položaj, libelom provjerite je

li uređaj u niveliran. Ako nije, podesite nožice.

2.2 Spajanje na električnu mrežu



UPOZORENJE!

Opasnost od požara i strujnog udara.

- Utikač kabela napajanja utaknite u utičnicu tek po završetku postavljanja. Provjerite postoji li pristup utikaču nakon postavljanja.
- Uređaj mora biti uzemljen.
- Uvjerite se da su parametri na natpisnoj pločici kompatibilni s električnim detaljima napajanja.
- Uvijek koristite pravilno ugrađenu utičnicu sa zaštitom od strujnog udara.
- Ne koristite višeputne utikače i produžne kabele.
- Ne povlačite kabel napajanja kako biste utikač izvukli iz utičnice. Uvijek uhvatite i povucite utikač.

- Kabel napajanja ili utikač ne dodirujte vlažnim rukama.

2.3 Primjena



UPOZORENJE!

Opasnost od ozljeda, električnog udara, vatre, opekotina ili oštećenja uređaja.

- Ovaj uređaj namijenjen je isključivo upotrebi u domaćinstvu.
- Ne sušite oštećene (poderane, izlizane) predmete koji sadrže obloge ili ispune.
- Ako je rublje oprano sa sredstvom za odstranjivanje mrlja, prije pokretanja ciklusa sušenja pokrenite dodatni ciklus ispiranja.
- Sušite isključivo tkanine koje su prikladne za sušenje u sušilici. Slijedite upute za čišćenje na etiketi proizvoda.
- Kondenziranu/destiliranu vodu ne upotrebljavajte za piće ili pripremu hrane. To može uzrokovati zdravstvene probleme za ljude i kućne ljubimce.
- Ne sjedajte i ne stojite na otvorenim vratima uređaja.
- Nemojte sušiti potpuno mokro rublje u uređaju.

2.4 Unutarnja rasvjeta



UPOZORENJE!

Opasnost od ozljede.

- Vidljivo LED zračenje, ne gledajte izravno u žaruljicu.
- LED svjetlo služi za osvjetljenje bubnja. Ova žarulja ne može se ponovno upotrijebiti u druge svrhe rasvjete.
- Za zamjenu unutarnjeg osvjetljenja obratite se ovlaštenom servisu.

2.5 Održavanje i čišćenje



UPOZORENJE!

Opasnost od ozljeda ili oštećenja uređaja.

- Za čišćenje uređaja ne koristite prskanje vodom i parom.
- Uređaj očistite vlažnom mekom krpom. Koristite samo neutralne deterdžente. Nikada ne koristite abrazivna sredstva, abrazivne spužvice za ribanje, otapala ili metalne predmete.
- Budite pažljivi prilikom čišćenja uređaja kako biste spriječili oštećenje sustava hlađenja.

2.6 Kompresor



UPOZORENJE!

Postoji opasnost od oštećenja uređaja.

- Kompresor i kompresorski sustav u sušilici napunjen je posebnim sredstvom koje ne sadrži kloro-fluorogljikovodike. Sustav uvijek mora biti hermetički zatvoren. Oštećenje sustava može prouzročiti curenje.

2.7 Usluga

- Za popravak uređaja kontaktirajte ovlaštenu servis.
- Koristite samo originalne rezervne dijelove.

2.8 Odlaganje



UPOZORENJE!

Opasnost od ozljede ili gušenja.

- Uređaj isključite iz električnog napajanja i iz vodovodnog sustava.
- Odrežite kabel napajanja blizu uređaja i odložite ga.
- Uklonite bravu na vratima kako biste spriječili zatvaranje djece ili kućnih ljubimaca u bubnju.
- Uređaj odložite u skladu s lokalnim zahtjevima za odlaganje električne i elektroničke opreme (WEEE).

3. OPIS PROIZVODA

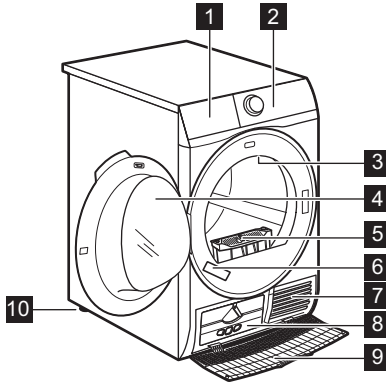

- 1** Isprazni sprem. Vode
- 2** Upravljačka ploča
- 3** Unutrašnje svjetlo
- 4** Vrata uređaja
- 5** Očisti filtre
- 6** Natpisna pločica
- 7** Otvori za zrak
- 8** Poklopac izmjenjivača topline
- 9** Pokrov izmjenjivača topline
- 10** Prilagodive nožice

i Za lako punjenje rublja i za lako postavljanje, smjer otvaranja vrata može se promijeniti. (pogledajte poseban letak).

4. UPRAVLJAČKA PLOČA

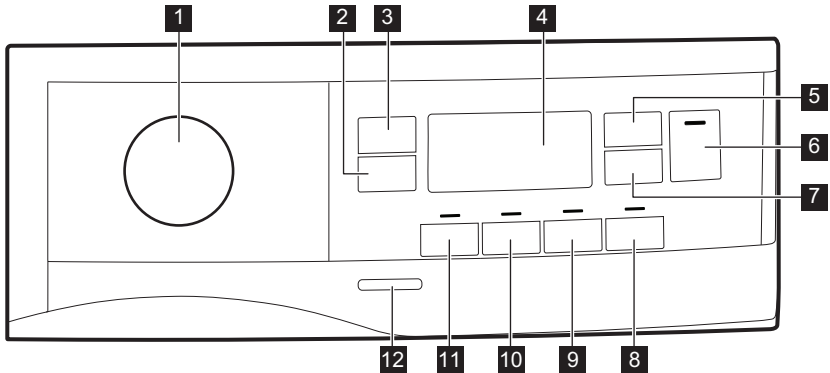

- 1** Programator i ● prekidač za PONIŠTAVANJE
- 2** Dodirna tipka Extra Anticrease (Zaštita od gužvanja)
- 3** Dodirna tipka Dryness Level (Sušenje)
- 4** Zaslon
- 5** Dodirna tipka Time Dry (Vrijeme sušenja)
- 6** Dodirna tipka Start/Pause (Start/Pauza)
- 7** Dodirna tipka Delay Start (Odgoda)
- 8** Dodirna tipka Refresh (Osvježavanje)
- 9** Dodirna tipka End Alert (Zujalo)
- 10** Dodirna tipka Reverse Plus (Okretanje PLUS)
- 11** Dodirna tipka Extra Silent
- 12** Tipka uklj./isklj.



Pritisnite dodirne tipke tako da je prst u području sa simbolom ili nazivom opcije. Prilikom rukovanja upravljačkom pločom ne nosite rukavice. Upravljačka ploča uvijek mora biti čista i suha.



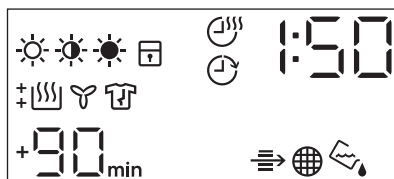





4.1 Zaslون



Simbol na zaslonu	Opis simbola
	opcija suhoće rublja: suho za glačanje, suho za u ormar, super suho
	uključena opcija vremena sušenja
	opcija odgode početka je uključena
	indikator: <i>provjerite izmjenjivač topline</i>
	indikator: <i>očistite filter</i>
	indikator: <i>ispraznite spremnik vode</i>
	roditeljska zaštita uključena
	krivi odabir, ili je tipka za odabir u položaju ● "Reset"
	indikator: <i>faza sušenja</i>
	indikator: <i>faza hlađenja</i>
	indikator: <i>faza zaštite sprječavanja pojave nabora</i>
1 : 50	trajanje programa
+30 _{min.} , +60 _{min.} , +90 _{min.} , +2h	produženje faze sprječavanja pojave nabora: +30min, +60min, +90min, +2h)
: 10 - 2 : 00	odabir vremena sušenja (10 min - 2 h)

Simbol na zaslonu	Opis simbola
1h - 20h	odabir odgode početka (1h-20 h)

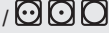
5. TABLICA PROGRAMA

Program	Punjenje ¹⁾	Svojstva / vrsta tkanine ²⁾
 3) Cottons (Pamuk) Eco	8 kg	Ciklus koji se treba koristiti za sušenje pamuka sa "suho za u ormar" razinom suhoće, s maksimalnom uštedom energije. / 
Cottons (Pamuk)	8 kg	Ciklus definiran za sušenje svih vrsta pamuka spremnog za pohranu (suho za u ormar). / 
Synthetics (Sintetika)	3,5 kg	Sintetika i miješane tkanine. / 
Delicates (Nježno)	4 kg	Osjetljive tkanine poput viskoze, rajona, akrila i njihovih mješavina. / 
Sports (Sportska lagana odjeća)	2 kg	Sportska odjeća, tanke i lagane tkanine, mikrofibra, poliester. / 
Duvet (Popluni)	3 kg	Za sušenje jednostrukih ili dvostrukih popluna i jastuka (s perjem, paperjem ili sintetičkim punjenjem). / 
Silk (Svila) 	1 kg	Nježno sušenje ručno perivih svilenih predmeta. / 

Program	Punjenje 1)	Svojstva / vrsta tkanine ²⁾
Wool (Vuna) 	1 kg	<p>Vunene tkanine. Nježno sušenje ručno perivih vunениh predmeta. Nakon završetka programa odmah izvadite predmete.</p> <div style="text-align: center;">  <p>WOOL HAND WASH SAFE</p> </div> <p>Ciklus sušenja vune na ovom uređaju odobrila je tvrtka Woolmark za sušenje proizvoda od vune s oznakom "ručno pranje" uz uvjet da je rublje osušeno u skladu s uputama proizvođača ovog uređaja. Pridržavajte se drugih uputa o njezi s etikete odjeće. M1525 Woolmark simbol je oznaka certifikacije u mnogim državama.</p>
Outdoor 	2 kg	<p>Odjeća za boravak u prirodi, tehničke, vodootporne i dišuće jakne, nepropusne jakne s odvojivim flisom ili unutarnjom izolacijom. Prikladno za sušenje u sušilici. </p>
Denim (Traper)	4 kg	<p>Za rublje za slobodno vrijeme, kao što su jeans, majice od materijala različite debljine (npr. na okovratniku, manžetama i na šavovima). </p>
Bedlinen (Posteljina) XL	4,5 kg	<p>Do tri kompleta posteljine, od kojih jedna može biti duple veličine. </p>
Mixed (Brzo miješano) XL	6 kg	<p>Mješavina pamučnih, predmeta od mješavine pamuka i sintetičke i sintetičkih predmeta </p>

1) Maksimalna masa odnosi se na suhe predmete.

2) Za značenje oznaka tkanine, pogledajte poglavlje *SAVJETI I PREPORUKE: Priprema rublja*.

3) Program  Cottons (Pamuk) Cupboard Dry ECO je "Standardni program za pamuk" u skladu s Uredbom EU Komisije Br. 392/2012. Prikladan je za sušenje normalno mokrog pamučnog rublja i najučinkovitiji je program u pogledu potrošnje energije za sušenje mokrog pamučnog rublja.



6. OPCIJE

6.1 Extra Anticrease (Zaštita od gužvanja)

Produžuje fazu sprječavanja pojave nabora za 30, 60, 90 minuta ili 2 sata na kraju ciklusa sušenja. Ta funkcija smanjuje pojavu nabora. Rublje se tijekom faze sprječavanja pojave nabora može izvaditi.

6.2 Dryness Level (Sušenje)

Ta funkcija pomaže u povećanju suhoće rublja. Postoje 3 opcije:

-  Extra Dry
-  Cupboard Dry
-  Iron Dry

6.3 Time Dry (Vrijeme sušenja)

Možete postaviti trajanje programa u rasponu od minimalno 10 minuta do maksimalno 2 sata. Potrebno trajanje odnosi se na količinu rublja u uređaju.



Preporučujemo vam da postavite kratko trajanje za male količine rublja ili za samo jedan predmet.

6.4 Time Dry (Vrijeme sušenja) uklj Wool (Vuna) program

Opcija prikladna za program Wool (Vuna), za podešavanje razine suhoće.

6.5 Refresh (Osvježavanje)

Za osvježavanje odjeće koja je bila spremjena. Maksimalno punjenje ne smije prijeći 1 kg.

6.6 End Alert (Zujalo)

Zujalo se oglašava:

- na kraju ciklusa
- na početku i kraju faze sprječavanja pojave nabora
- prilikom prekida ciklusa

Zadana postavka funkcije zujala je uvijek uključeno. Tu funkciju možete upotrijebiti za uključivanje ili isključivanje zvuka.



Opciju End Alert (Zujalo) možete aktivirati sa svim programima.









6.7 Reverse Plus (Okretanje PLUS)

Povećava frekvenciju okretanja bubnja unatrag za smanjenje uvrtnja i zaplitanja rublja. Za povećanje jednoličnosti rezultata sušenja i pomoć u smanjenju pojave nabora. Preporučeno za velike ili dugačke predmete (npr. plahte, hlače, duge haljine)"

6.8 Extra Silent

Uređaj radi s niskom razinom buke bez utjecaja na kvalitetu sušenja. Uređaj polako radi, s dužim trajanjem ciklusa.

6.9 Tablica opcija

Programi ¹⁾	Dryness Level (Sušenje)			Extra Anti-crea- se (Zašti- ta od gužv- anja)	Extra Silent	Re- verse Plus (Okre- tanje PLUS)	Re- fresh (Osvj- ežava- nje)	Time Dry (Vrije- me suše- nja)
								
 Cottons (Pamuk) Eco		■		■				
Cottons (Pamuk)	■	■	■	■	■	■	■	■
Synthetics (Sintetika)	■	■	■	■	■	■	■	■
Delicates (Nježno)		■		■				
Sports (Sportska lagana odjeća)		■		■				
Duvet (Popluni)		■						
Silk (Svila) 		■		■				
Wool (Vuna)  								■ 2)
Outdoor 		■						
Denim (Traper)	■	■		■		■		
Bedlinen (Posteljina) XL	■	■	■	■		■		
Mixed (Brzo miješano) XL	■	■		■		■		■

1) Zajedno s programom možete postaviti 1 ili više opcija. Za njihovo uključivanje ili isključivanje pritisnite odgovarajuću dodirnu tipku.

2) Pogledajte poglavlje OPCIJE: Vremensko sušenje na programu za vunu

7. POSTAVKE UREĐAJA

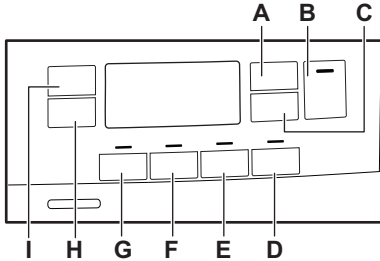

- A.** Dodirna tipka Time Dry (Vrijeme sušenja)
- B.** Dodirna tipka Start/Pause (Start/Pauza)
- C.** Dodirna tipka Delay Start (Odgoda)
- D.** Dodirna tipka Refresh (Osvježavanje)
- E.** Dodirna tipka End Alert (Zujalo)
- F.** Dodirna tipka Reverse Plus (Okretanje PLUS)
- G.** Dodirna tipka Extra Silent
- H.** Dodirna tipka Extra Anticrease (Zaštita od gužvanja)
- I.** Dodirna tipka Dryness Level (Sušenje)

7.1 Funkcija sigurnosne blokade za djecu

Ova opcija sprječava da se djeca igraju s uređajem dok program radi. Dodirne tipke su zaključane.

Samo je tipka Uključeno/Isključeno otključana.

Uključivanje opcije sigurnosne blokade za djecu:

1. Za uključivanje uređaja pritisnite tipku za uključivanje/isključivanje.
2. Pritisnite i nekoliko sekundi držite pritisnutu tipku **D**.

Pali se indikator sigurnosne blokade za djecu.



Sigurnosna blokada za djecu može se isključiti dok program radi. Pritisnite i istovremeno držite iste dodirne tipke sve dok se indikator roditeljske zaštite ne isključi. Funkcija roditeljske zaštite nije dostupna 8 sekundi nakon isključenja uređaja.

7.2 Podešavanje preostale vlage



Svaki put kada uđete u način rada "Podešavanje preostale vlage rublja", prethodno postavljena razina preostale vlage mijenja se na sljedeću vrijednost (npr. prethodno postavljena - 2 - će se promijeniti u - 1 -).

Da biste promijenili zadani stupanj preostale vlage:







1. Pritisnite tipku za uključenje/isključenje da aktivirate aparat.
2. Pomoću gumba za programe postavite neki program.
3. Pričekajte približno 8 sekundi.
4. Pritisnite i zadržite tipke (**G**) i (**F**) istodobno.

Pale se sljedeći indikatori:

- - 0 - maksimalna suhoća
 - - 1 - više suho rublje
 - - 2 - standardno suho rublje
5. Pritisnite i zadržite tipke (**G**) i (**F**) ponovno dok se ne upali indikator odgovarajuće razine.

i Ako se zaslon vrati u normalan način rad (prikazat će se vrijeme odabranog programa iz koraka 2), dok se podešava stupanj preostale vlage, pritisnite i držite tipke **(G)** i **(F)** još jednom i uđite u način rada "Podešavanje preostale vlage rublja" (prethodno postavljena razina preostale vlage mijenja se na sljedeću vrijednost).

6. Da biste prihvatili odabrani stupanj preostale vlage, pričekajte 5 sekundi i zaslon se vraća u normalni način rada.

Dryness Level (Szárzság)	Simbol na zaslonu
-  - maksimalna suhoća	+ 
-  - više suho rublje	+ 
-  - standard-no suho rublje	

8. PRIJE PRVE UPOTREBE

i Brave na stražnjem bubnju automatski se uklanjaju kad se sušilica pokrene po prvi put. Moguće je čuti neku buku.

Da biste otključali brave stražnjeg bubnja:

1. Uključite uređaj.
2. Postavite bilo koji program.
3. Pritisnite tipku Start/Pauza. Bubljanje se počinje okretati. Stražnje bravice bubnja su deaktivirane.

Prije upotrebe uređaja za sušenje odjeće:

- Obrišite bubanj sušilice vlažnom krpom.

7.3 Indikator spremnika vode

Osnovna postavka spremnika za vodu je "uključeno". Uključuje se kada program završi ili kada je potrebno isprazniti spremnik za vodu.

i Ako je postavljen komplet za izbacivanje kondenzata (dodatna oprema), uređaj automatski izbacuje vodu iz spremnika za vodu. U tom vam slučaju preporučujemo da isključite indikator spremnika za vodu.

Isključivanje indikatora spremnika za vodu:

1. Za uključivanje uređaja pritisnite tipku za uključivanje/isključivanje.
2. Pričekajte otprilike 8 sekundi.
3. Istovremeno pritisnite i držite dodirne tipke **(H)** i **(I)**.

Zaslon prikazuje jednu od sljedeće 2 konfiguracije:

- Na zaslonu se prikazuje „Off“ (Isklj.) Nakon 5s zaslon se vraća u normalni način rada.
- Na zaslonu se prikazuje „On“ (Uklj.) Nakon 5s zaslon se vraća u normalni način rada.

- Započnite jednosatni program s vlažnim rubljem.

i Na početku ciklusa sušenja (prvih 3-5 min.) razina zvuka može biti malo povišena. To se događa usljed pokretanja kompresora. To je normalno za uređaje s kompresorom kao što su hladnjaci i zamrzivači.

8.1 Neobičan miris

Uređaj je tijesno pakiran.

Nakon otvaranja ambalaže, možete osjetiti neobičan miris. To je normalno za potpuno nove proizvode.

Uređaj je napravljen od nekoliko različitih vrsta materijala koji zajedno mogu proizvesti neobičan miris.

Tijekom vremena uporabe, nakon nekoliko ciklusa sušenja neugodan miris postepeno nestane.

8.2 Zvukovi

- i** Tijekom ciklusa sušenja, u različito vrijeme mogu se čuti različiti zvukovi. To su normalni zvukovi rada uređaja.

Rad kompresora.

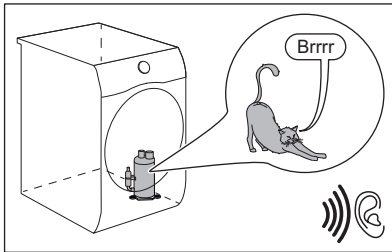

Okretanje bubnja.

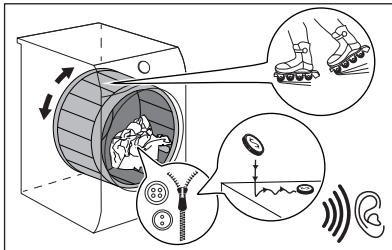

Rad ventilatora.

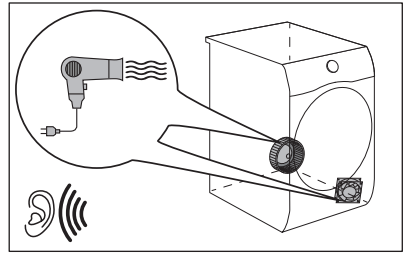

Rad pumpe i prebacivanje kondenzata u spremnik.

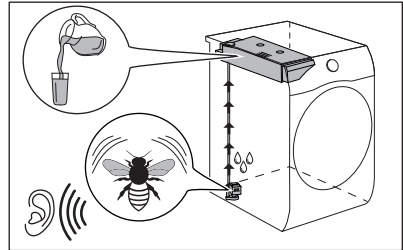

9. SVAKODNEVNA UPORABA

9.1 Pokretanje programa bez odlaganja

1. Priprema rublja i punjenje uređaja.

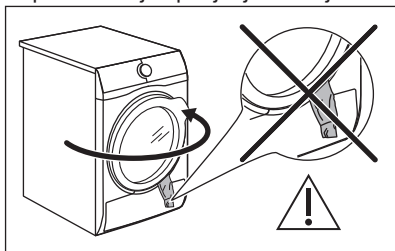

OPREZ!

Provjerite kada zatvarate vrata da rublje nije zaglavljeno između vrata uređaja i gumene brtve.

2. Za uključivanje uređaja pritisnite tipku za uključivanje/isključivanje.
3. Postavite točan program i opcije za vrstu punjenja.

Na zaslonu se prikazuje trajanje programa.



Stvarno vrijeme ovisit će o vrsti punjenja (količina i sastav), sobnoj temperaturi i vlazi vašeg rublja nakon faze centrifugalnog sušenja.

4. Pritisnite dodirnu tipku Start/Pauza (Start/Pauza).
Program se pokreće.

9.2 Pokretanje programa s odgodom početka

1. Postavite program koji odgovara vrsti punjenja i odgovarajuće opcije.
2. Pritišćite tipku odgode početka sve dok se na zaslonu ne pojavi vrijeme odgode koje želite postaviti.



Početak programa možete odgoditi u rasponu od minimalno 1 sata do maksimalno 20 sati.

3. Pritisnite dodirnu tipku Start/Pauza (Start/Pauza).

Na zaslonu se prikazuje odbrojavanje odgode početka.

Po dovršetku odbrojavanja pokreće se program.

9.3 Promjena programa







1. Za isključivanje uređaja pritisnite tipku za uključivanje/isključivanje
2. Za uključivanje uređaja pritisnite tipku za uključivanje/isključivanje.
3. Postavite program.

Alternativno:

1. Okrenite tipku za odabir u položaj ● "Reset".
2. Pričekajte 1 sekundu. Na zaslonu se prikazuje — — —.
3. Postavite program.

9.4 Po završetku programa

Kad je program pranja završen:



- Čuje se isprekidani zvučni signal.
- Na zaslonu se prikazuje  :  
- Uključen je indikator .
- Indikatori  filter i  spremnik mogu se uključiti.
- Uključen je indikator Start/Pauza (Start/Pauza).



Uređaj nastavlja raditi kako bi faza za sprječavanje pojave nabora radila najmanje 30 minuta ili više ako je bila postavljena opcija Extra Anticrease (Zaštita od gužvanja) (pogledajte odjeljak *Opcija - Extra Anticrease (Zaštita od gužvanja)*).

Faza sprječavanja pojave nabora smanjuje nabore.

Rublje možete izvaditi prije završetka faze sprječavanja pojave nabora. Mi preporučujemo, za bolje rezultate, da rublje izvadite kada faza gotovo završi.

Kada je faza zaštite sprječavanja pojave nabora završena:

- Na zaslonu se još uvijek pojavljuje  :  

- Isključen je indikator .
 - Indikatori  filter i  spremnik ostaju uključeni.
 - Indikator Start/Pause (Start/Pauza) se isključuje.
1. Za isključivanje uređaja pritisnite tipku za uključivanje/isključivanje.
 2. Otvorite vrata uređaja.
 3. Izvadite rublje.
 4. Zatvorite vrata uređaja.
- Mogući uzroci nezadovoljavajućih rezultata sušenja:
- Neadekvatne osnovne postavke razine suhoće. Pogledajte poglavlje *Podešavanje osnovne razine suhoće*
 - Temperatura sobe je preniska ili previsoka. Optimalna sobna temperatura je između 18° i 25 °C.



Po završetku programa sustavno čistite filter i ispraznite spremnik za vodu.

9.5 Funkcija "Stanje pripravnosti"

Kako bi se smanjila potrošnja energije, ova funkcija automatski isključuje uređaj:

- Nakon 5 minuta ako ne pokrenete program.
- 5 minuta nakon kraja programa pranja.



Ako je tipka za odabir okrenuta u položaj  "Reset", vrijeme se smanjuje na 30 sekundi.

10. SAVJETI

10.1 Priprema rublja





Često je odjeća nakon ciklusa pranja zgužvana i zapetljana zajedno. Sušenje zgužvane i zapetljane odjeće nije učinkovito. Kako bi se osigurao ispravan protok zraka i sušenje, preporučuje se protresti rublje i staviti ga u sušilicu jedan po jedan komad.

Za osiguranje ispravnog postupak asušenja:

- Uvijek postavite program prikladan za vrstu rublja.
 - Ne stavljajte svijetle i tamne predmete zajedno.
 - Koristite prikladan program za pamuk, džersej i platen rublje kako biste smanjili pojavu nabora.
 - Ne prelazite maksimalnu količinu rublja navedenu u odjeljku programa ili prikazanu na zaslonu.
 - Sušite isključivo rublje koje je prikladno za sušenje u sušilici. Pogledajte etikete o tkanini na predmetima.
 - Ne sušite male i velike predmete zajedno. Mali predmeti mogu biti zarobljeni u velikima i ostati mokri.
 - Protresite velike predmete i tkanine prije stavljanja u sušilicu. To činite kako bi se izbjegla vlažna mjesta na tkanini nakon ciklusa sušenja.
- Zatvorite zatvarače na rublju.
 - Zatvorite zatvarače na navlakama za poplune.
 - Ne ostavljajte odvezane trake i vrpce (npr. vrpce na pregačama). Zavežite ih prije početka programa.
 - Izvadite sve predmete iz džepova.
 - Preokrenite predmete s unutarnjim slojem od pamuka. Pamučni sloj mora biti s vanjske strane.

Etiketa tkanine	Opis
	Rublje je prikladno za sušenje u sušilici.



Etiketa tkanine	Opis
	Rublje je prikladno za sušenje u sušilici pri višim temperaturama.
	Rublje je prikladno za sušenje u sušilici samo pri nižim temperaturama.
	Rublje nije prikladno za sušenje u sušilici.

11. ČIŠĆENJE I ODRŽAVANJE

11.1 Čišćenje filtra



OPREZ!

Izbjegavajte čišćenje filtra vodom. Umjesto toga, dlačice bacite u kantu za otpatke (izbjegavajte bacanje plastičnih vlakana u vodeni ambijent).



Kako biste postigli najbolje značajke sušenja redovito čistite filtar. Začepljeni filtar može dovesti do dužih ciklusa i povećanja potrošnje energije. Filtar očistite rukom i, ako je potrebno, usisavačem.

1.

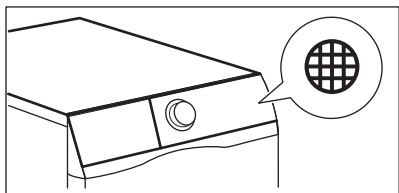

2.

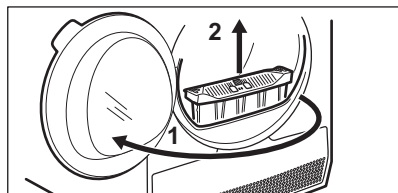

3.

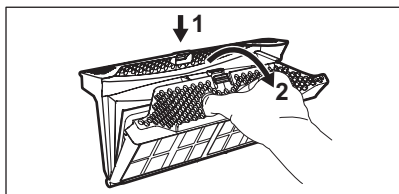

4.

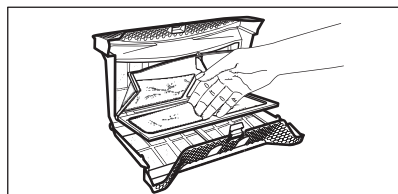

5. 1)

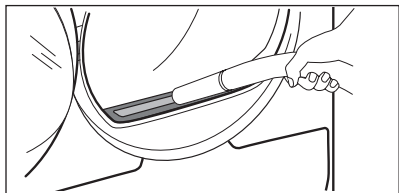

6.

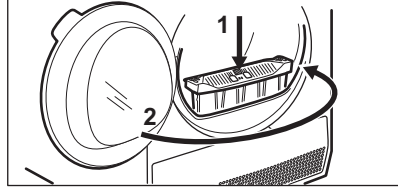

1) Po potrebi uklonite dlačice iz utičnice i brtve filtra. Možete upotrijebiti usisavač.

11.2 Pražnjenje spremnika vode

1.

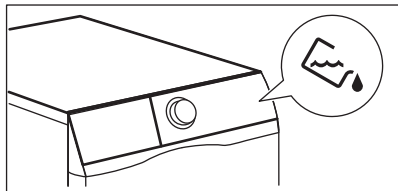

2.

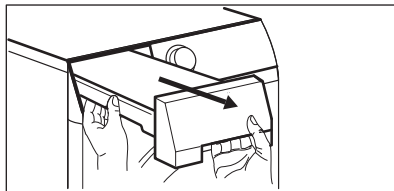

3.

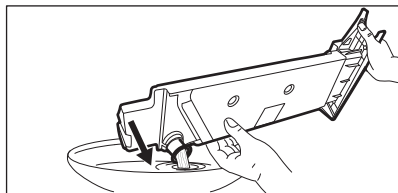

4.

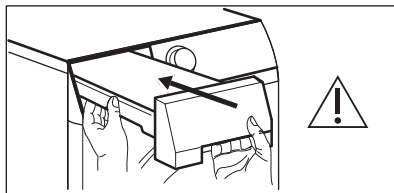

Vodu iz spremnika za vodu možete upotrebljavati kao alternativu destiliranoj vodi (npr. za glačanje na paru). Prije upotrebe vode uklonite ostatke nečistoća filtrom.

11.3 Čišćenje izmjenjivača topline

1.

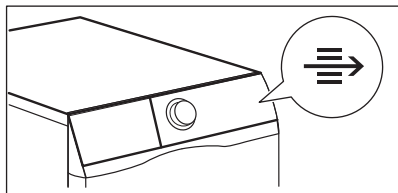

2.

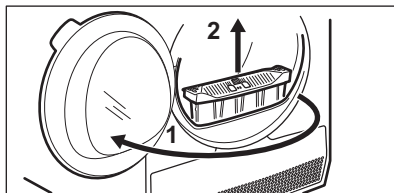

3.

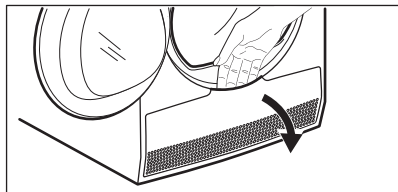

4.

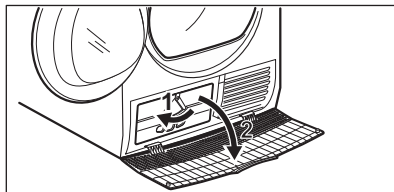

5.

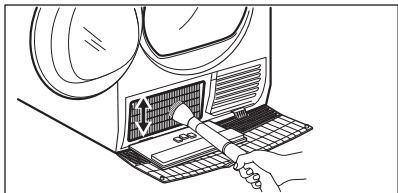

6.

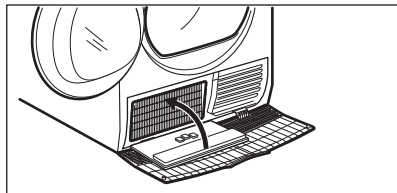

7.

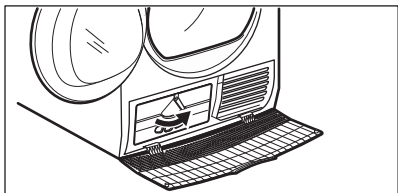

8.

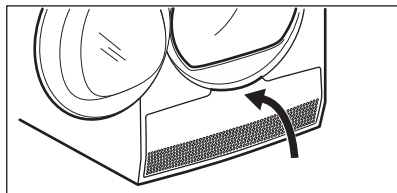

9.

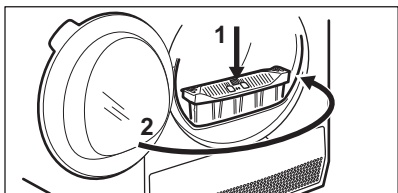
**OPREZ!**

Ne dodirujte metalnu površinu golim rukama. Opasnost od ozljede. Nosite zaštitne rukavice. Pažljivo očistite kako biste izbjegli oštećenje metalne površine.

11.4 Čišćenje senzora vlage

**OPREZ!**

Opasnost od oštećenja senzora vlage. Za čišćenje senzora ne koristite abrazivne materijale ili čeličnu vunu.

Kako bi se osigurali najbolji rezultati, uređaj je opremljen metalnim senzorom vlage. Smješten je na unutarnjoj strani vrata.

Tijekom vremena uporabe, površina senzora može se zaprljati, što smanjuje značajke sušenja.

Preporučujemo da očistite senzor najmanje 3 ili 4 puta mjesečno, ili ako uočite smanjenje značajki sušenja.

Za čišćenje, možete koristiti tvrdu stranu spužvice za pranje posuđa i malo octa ili deterđenta za sude.

Za čišćenje senzora:

1. Otvorite vrata za punjenje.
2. Očistite površine senzora vlage tako da nekoliko puta prebrišete metalne površine.

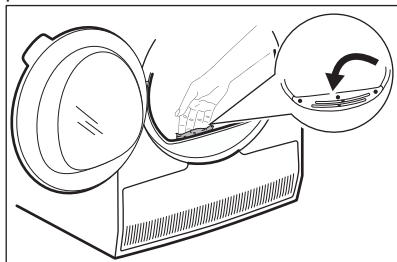

11.5 Čišćenje bubnja



UPOZORENJE!

Prije čišćenja uređaja izvucite utikač iz utičnice.

Koristite standardni neutralni deterdžent za čišćenje unutarnje površine i podizača bubnja. Očišćene površine osušite mekanom krpom.



OPREZ!

Za čišćenje bubnja ne koristite abrazivne materijale ili čeličnu vunu.

11.6 Čišćenje upravljačke ploče i kućišta

Koristite obični neutralni sapun za čišćenje upravljačke ploče i kućišta.

Za čišćenje koristite vlažnu krpu. Očišćene površine osušite mekanom krpom.



OPREZ!

Ne koristite sredstva za čišćenje namještaja ili sredstva za čišćenje koja mogu uzrokovati rđu.

11.7 Čišćenje otvora za ventilaciju

Usisavačem uklonite dlačice iz otvora za ventilaciju.

12. OTKLANJANJE POTEŠKOĆA

Problem	Moguće rješenje
Uređaj ne možete uključiti.	Provjerite je li kabel glavnog napajanja uključen u utičnicu.
	Provjerite osigurač u ormariću (kućna instalacija).
Program ne započinje s radom.	Pritisnite Start/Pauza (Start/Pauza).
	Provjerite jesu li vrata uređaja zatvorena.
Vrata uređaja se ne zatvaraju.	Provjerite jesu li filtri pravilno namješteni.
	Provjerite da rublje nije zaglavljeno između vrata uređaja i gumene brtve.
Uređaj se tijekom rada zaustavlja.	Provjerite je li spremnik za vodu prazan. Pritisnite Start/Pauza (Start/Pauza) za ponovno pokretanje programa.
	Količina rublja je premala, povećajte količinu rublja ili koristite program Time Drying.
Vrijeme ciklusa je predugačko ili rezultat sušenja nije zadovoljavajući. ¹⁾	Provjerite odgovara li težina rublja trajanju programa.
	Provjerite je li filter čist.
	Rublje je premokro. Ponovno centrifugirajte rublje u perilici rublja.

Problem	Moguće rješenje
	Pazite da je temperatura prostorije više od +5 °C i niža od +35 °C. Optimalna temperatura prostorije kreće se u rasponu od 18 °C do 25 °C.
	Postavite program Time Drying ili Extra Dry. ²⁾
Na zaslonu se prikazuje — — —.	Ako želite postaviti novi program, isključite i ponovno uključite uređaj.
	Provjerite jesu li opcije prikladne za program.
Zaslon prikazuje šifru pogreške (npr. E51).	Uključite i isključite uređaj. Pokrenite novi program. Ako opet dođe do kvara, obratite se servisnom centru.

1) Nakon najviše 5 sati, program se automatski završava.

2) Može se dogoditi da neki dijelovi ostanu vlažni ako se suše veliki predmeti (npr. posteljina).

12.1 Ako rezultati sušenja nisu zadovoljavajući

- Postavljeni program nije ispravan.
- Filtar je začepljen.
- Izmjenjivač topline je začepljen.
- U uređaju je bilo previše rublja.
- Bubañ je prljav.
- Neispravna postavka senzora vodljivosti (za bolju postavku pogledajte poglavlje "Postavke - podešavanje preostale razine vlage u rublju").
- Prorezi za protok zraka su začepljeni.
- Temperatura prostorije preniska je ili previsoka (optimalna temperatura prostorije kreće se u rasponu od 18°C do 25°C)

13. TEHNIČKI PODACI

Visina x širina x dubina	850 x 596 x 638 mm (maksimalno 662 mm)
Maks. dubina s otvorenim vratima uređaja	1107 mm
Maks. širina s otvorenim vratima uređaja	958 mm
Podesiva visina	850 mm (+ 15 mm - regulacija nožica)
Zapremina bubnja	118 l
Maksimalni volumen punjenja	8 kg
Napon	230 V
Frekvencija	50 Hz
Jačina zvuka	66 dB

Ukupna snaga	900 W
Klasa energetske učinkovitosti	A++
Potrošnja energije standardnog programa za pamuk s cijelim punjenjem. ¹⁾	1,99 kWh
Potrošnja energije standardnog programa za pamuk s djelomičnim punjenjem. ²⁾	1,07 kWh
Godišnja potrošnja energije ³⁾	234,70 kWh
Potrošnja uređaja ostavljenog uključenog ⁴⁾	0,13 W
Potrošnja isključenog uređaja ⁴⁾	0,13 W
Vrsta uporabe	Kućanstvo
Dozvoljena temperatura okoline	+ 5°C do + 35°C
Razina zaštite protiv ulaska čvrstih predmeta i vlage osigurana je zaštitnim poklopcem, osim gdje niskonaponska oprema nije zaštićena od vlage	IPX4
Ovaj proizvod sadrži fluorirane plinove, hermetički zatvorene	
Oznaka plina	R134a
Masa	0,30 kg
Potencijal globalnog zagrijavanja (GWP)	1430

¹⁾ 8 kg pamuka, centrifugirano na 1000 o/min prema EN 61121

²⁾ 4 kg pamuka, centrifugirano na 1000 o/min prema EN 61121

³⁾ Godišnja potrošnja struje u kWh izračunata na temelju 160 ciklusa sušenja sa standardnim programom za pamuk pri punom i djelomičnom opterećenju i u razdoblju niže tarife za potrošnju električne energije. Stvarna potrošnja po ciklusu ovisi o načinu upotrebe uređaja (Direktiva (EU) br. 392/2012).

⁴⁾ U skladu s EN 61121.

Podaci navedeni u gornjoj tablici u skladu su s odredbom komisije EU 392/2012 za primjenu direktive 2009/125/EZ.

13.1 Podaci o potrošnji

Program	Rotacija pri / preostala vlaga	Vrijeme sušenja ¹⁾	Potrošnja ^{a2)}
Cottons (Pamuk) Eco 8 kg			
Cupboard Dry	1400 o/min / 50%	130 min.	1,67 kWh
	1000 o/min / 60%	154 min.	1,99 kWh

Program	Rotacija pri / preostala vlaga	Vrijeme sušenja ¹⁾	Potrošnja a ²⁾
Cottons (Pamuk) 8 kg			
Iron Dry	1400 o/min / 50%	97 min.	1,21 kWh
	1000 o/min / 60%	118 min.	1,51 kWh
Cottons (Pamuk) Eco 4 kg			
Cupboard Dry	1400 o/min / 50%	78 min.	0,92 kWh
	1000 o/min / 60%	89 min.	1,07 kWh
Synthetics (Sintetika) 3,5 kg			
Cupboard Dry	1200 o/min / 40%	55 min.	0,60 kWh
	800 o/min / 50%	67 min.	0,75 kWh

1) Za djelomična punjenja, trajanje ciklusa je kraće i uređaj troši manje energije.

2) Nepravilna temperatura prostora i/ili slabo centrifugirano rublje mogu produžiti trajanje ciklusa i povećati potrošnju energije.

14. BRZI VODIČ

14.1 Svakodnevna uporaba

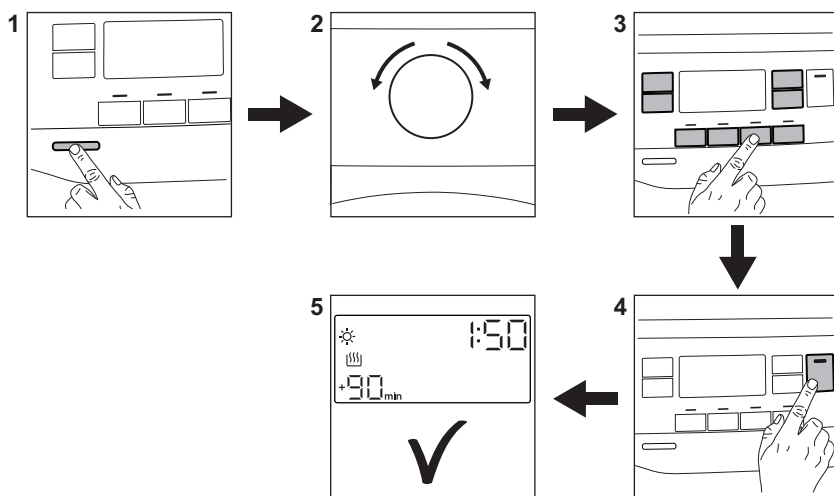



1. Pritisnite tipku Uklj.&Isklj. kako biste uključili uređaj.
2. Program odaberite uz pomoć programatora.
3. Zajedno s programom možete postaviti 1 ili više posebnih opcija. Za

uključenje ili isključenje opcije, dotaknite odgovarajuću tipku.



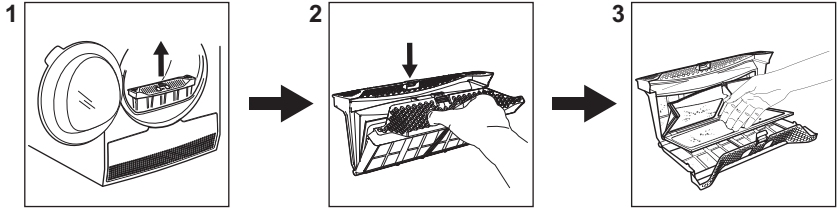



















4. Za uključnje programa, dotaknite tipku **Start/Pause (Start/Pauza)**.
5. Uređaj započinje s radom.













14.2 Čišćenje filtra



Na kraju svakog ciklusa uključuje se simbol filtra  na zaslonu i morate očistiti filter.

14.3 Tablica programa

Program	Punjenje 1)	Svojstva / vrsta tkanine
 2) Cottons (Pamuk) Eco	8 kg	Ciklus koji se treba koristiti za sušenje pamuka sa "suho za u ormar" razinom suhoće, s maksimalnom uštedom energije. /  
Cottons (Pamuk)	8 kg	Ciklus definiran za sušenje svih vrsta pamuka spremnog za pohranu (suho za u ormar). /  
Synthetics (Sintetika)	3,5 kg	Sintetika i miješane tkanine. /   
Delicates (Nježno)	4 kg	Osjetljive tkanine poput viskoze, rajona, akrila i njihovih mješavina. /   
Sports (Sportska lagana odjeća)	2 kg	Sportska odjeća, tanke i lagane tkanine, mikrofibra, poliester. /   
Duvet (Popluni)	3 kg	Za sušenje jednostrukih ili dvostrukih popluna i jastuka (s perjem, paperjem ili sintetičkim punjenjem). /   
Silk (Svila) 	1 kg	Nježno sušenje ručno perivih svilenih predmeta. /   
Wool (Vuna)  	1 kg	Vunene tkanine. Nježno sušenje ručno perivih vunениh predmeta. Nakon završetka programa odmah izvadite predmete.

Program	Punjenje 1)	Svojstva / vrsta tkanine
Outdoor 	2 kg	Odjeća za boravak u prirodi, tehničke, vodootporne i dišuće jakne, nepropusne jakne s odvojivim flisom ili unutarnjom izolacijom. Prikladno za sušenje u sušilici. /   
Denim (Traper)	4 kg	Za rublje za slobodno vrijeme, kao što su jeans, majice od materijala različite debljine (npr. na okovratniku, manžetama i na šavovima). /   
Bedlinen (Posteljina) XL	4,5 kg	Do tri kompleta posteljine, od kojih jedna može biti duple veličine. /   
Mixed (Brzo miješano) XL	6 kg	Mješavina pamučnih, predmeta od mješavine pamuka i sintetičke i sintetičkih predmeta /   

1) Maksimalna masa odnosi se na suhe predmete.

2) Program  Cottons (Pamuk) Cupboard Dry ECO je "Standardni program za pamuk" u skladu s Uredbom EU Komisije Br. 392/2012. Prikladan je za sušenje normalno mokrog pamučnog rublja i najučinkovitiji je program u pogledu potrošnje energije za sušenje mokrog pamučnog rublja.

15. OBRAZAC S PODACIMA O PROIZVODU KOJI SE ODNOSI NA E.U. UREDBA 1369/2017

Podaci o proizvodu	
Naziv dobavljača ili zaštitni znak	Electrolux
Model	EW8H258S PNC916098351
Nazivni kapacitet u kg	8
Ventilacijska ili kondenzacijska bubnjasta sušilica	Kondenzator
Razred energetske učinkovitosti	A++
Godišnja potrošnja struje u kWh izračunata na temelju 160 ciklusa sušenja sa standardnim programom za pamuk pri punom i djelomičnom opterećenju i u razdoblju niže tarife za potrošnju električne energije. Stvarna potrošnja energije po ciklusu ovisiti će o načinu uporabe uređaja.	234,70
Automatska bubnjasta sušilica ili neautomatska bubnjasta sušilica	Automatsko sušilica

Potrošnja energije standardnog pamučnog programa pri punom teretu u kWh	1,99
Potrošnja energije standardnog pamučnog programa pri djelomičnom teretu u kWh	1,07
Potrošnja energije u stanju isključenosti u W	0,13
Potrošnja snage u stanju mirovanja u W	0,13
Trajanje stanja mirovanja u minutama	10
"Standardni program za pamuk" korišten pri punom ili djelomičnom opterećenju standardni je program sušenja na koji se odnose informacije na naljepnici i na oznakama, prikladan je za sušenje normalno mokrog pamučnog rublja i najučinkovitiji je program za pamuk što se tiče potrošnje energije.	
Izmjereno vrijeme trajanja "standardnog programa za pamuk" pri punom i djelomičnom opterećenju, u minutama	117
Trajanje "standardnog programa za pamuk" i pri punom opterećenju, u minutama.	154
Trajanje "standardnog programa za pamuk" i pri djelomičnom opterećenju, u minutama.	89
Razred kondenzacijske učinkovitosti ‚x‘ na skali od G (najmanje učinkovit) do A (najučinkovitiji)	B
Prosječna kondenzacijska učinkovitost standardnog pamučnog programa pri punom teretu, izražena postotno	82
Prosječna kondenzacijska učinkovitost standardnog pamučnog programa pri djelomičnom teretu, izražena postotno	82
Izmjerena učinkovitost kondenzacije za "standardni program za pamuk pri punom i djelomičnom opterećenju"	82
Razin snage zvuka u dB	66
Kućanski uređaj namijenjen ugradnji D/N	Ne

Podaci navedeni u gornjoj tablici u skladu su s odredbom komisije EU 392/2012 za primjenu direktive 2009/125/EZ.

16. BRIGA ZA OKOLIŠ

Reciklirajte materijale sa simbolom . Ambalažu za recikliranje odložite u prikladne spremnike. Pomozite u zaštiti okoliša i ljudskog zdravlja, kao i u recikliranju otpada od električnih i elektroničkih uređaja. Uređaje označene

simbolom  ne bacajte zajedno s kućnim otpadom. Proizvod odnesite na lokalno reciklažno mjesto ili kontaktirajte nadležnu službu.

SISUKORD

1. OHUTUSINFO.....	29
2. OHUTUSJUHISED.....	31
3. TOOTE KIRJELDUS.....	33
4. JUHTPANEEL.....	33
5. PROGRAMMITABEL.....	35
6. VALIKUD.....	36
7. SEADED.....	38
8. ENNE ESMAKORDSET KASUTAMIST.....	39
9. IGAPÄEVANE KASUTAMINE.....	40
10. VIHJEID JA NÄPUNÄITEID.....	42
11. PUHASTUS JA HOOLDUS.....	43
12. VEAOTSING.....	46
13. TEHNILISED ANDMED.....	47
14. KIIRJUHEND.....	49
15. TOOTE INFOLEHT VASTAVALT EL-I MÄÄRUSELE 1369/2017.....	51

MÕELDES SINULE

Täname teid selle Electroluxi seadme ostmise eest. Olete valinud toote, mille loomisel on rakendatud pikaajast professionaalset kogemust ja innovatsiooni. Nutika ja stiilse disaini kõrval ei ole unustatud ka teid. Ükskõik, millal Te seda ka ei kasuta – suurepärase tulemuse võite Te alati alati kindel olla.

Teretulemast Electroluxi!

Külastage meie veebisaiti:



Nõuandeid, brošüüre, veaotsingu, teavet teeninduse ja parandusvõimaluste kohta:

www.electrolux.com/support



Registreerige oma toode parema teeninduse saamiseks:

www.registerelectrolux.com



Ostke lisaseadmeid, tarvikuid ja originaalvaruosi:

www.electrolux.com/shop

KLIENDITEENINDUS

Soovitame alati kasutada originaalvaruosi.

Teenindusse pöördumisel peaksid teil olema varuks järgmised andmed: Mudel, tootenumber (PNC), seerianumber.

Andmed leiate seadme andmesildilt.



Hoiatus / oluline ohutusinfo



Üldine informatsioon ja nõuanded



Keskkonnateave

Jäetakse õigus teha muutusi.

1. ⚠ OHUTUSINFO

Enne seadme paigaldamist ja kasutamist lugege kaasasolev juhend tähelepanelikult läbi. Tootja ei võta endale vastutust vigastuste või varalise kahju eest, mis on tingitud paigaldusnõuete eiramisest või väärast kasutusest. Hoidke kasutusjuhend kindlas kohas alles, et saaksite seda vajadusel vaadata.



- Lugege kaasasolevaid juhiseid.

1.1 Laste ja ohustatud inimeste turvalisus



HOIATUS!

Lämbumise, vigastuse või püsiva kahjustuse oht!

- Üle 8-aastased lapsed ning füüsilise, sensoorse või vaimse erivajadusega või oskuste ja teadmisteta inimesed võivad seda seadet kasutada vaid järelvalve olemasolul ja juhul, kui neid on õpetatud seadet turvaliselt kasutama ning nad mõistavad seadme kasutamiseiga kaasnevaid ohte.
- Lapsed vanuses 3 kuni 8 aastat ning raske või keerulise puudega isikud tuleks hoida seadmest eemal, kui neil ei saa pidevalt silma peal hoida.
- Alla 3-aastased lapsed tuleks seadmest eemal hoida, kui täiskasvanu nende tegevust ei jälgi.
- Ärge lubage lastel seadmega mängida.
- Hoidke pakendimaterjal lastele kättesaamatus kohas ja kõrvaldage see nõuetekohaselt.
- Hoidke pesuained lastele kättesaamatuna.
- Hoidke lapsed ja väikesed koduloomad seadmest eemal, kui selle uks on lahti.
- Kui seadmest on olemas laste ohutusseade, tuleks see sisse lülitada.
- Ilma järelvalveta ei tohi lapsset seadet puhastada ega hooldustoiminguid läbi viia.

1.2 Üldine ohutus

- Ärge muutke seadme tehnilisi omadusi.
- Kui trummelkuivati paigaldatakse pesumasina peale, kasutage tornpaigalduskomplekti.
Tornpaigalduskomplekti, mille saate osta edasimüüjalt, tohib kasutada ainult koos tarviku juhendis ette nähtud seadmega. Lugege see enne paigaldamist tähelepanelikult läbi (vt paigaldusjuhendit).
- Seadme võib paigaldada nii eraldiseisvana kui ka mööblisse tööpinna alla, järgides nõutavaid vahekaugusi (vt paigaldusjuhendit).
- Ärge paigutage seadet lukustatava ukse taha, liugukse taha ega sellise ukse taha, mille hinged on seadme hingede suhtes vastasküljel, sest nii ei pruugi uks täielikult avaneda.
- Põhjal olevaid ventilatsioonivahendid ei tohi vaipkatte, mati või muu taolise materjaliga tõkestada.
- **ETTEVAATUST!** Seadet ei tohi kasutada välise lülitusseadme kaudu (nt taimer) ega ühendada vooluvõrku, mis regulaarselt sisse ja välja lülitub.
- Ühendage toitepistik seinakontakti alles pärast seda, kui paigaldamine on lõpetatud. Veenduge, et toitepistikule pääseb pärast paigaldamist ligi.
- Kui toitejuhe on vigastatud, laske see elektriõhutuse tagamiseks välja vahetada tootja, selle volitatud hooldekeskuse või vastavat kvalifikatsiooni omava isiku poolt.
- Ärge ületage maksimumkogust 8 kg (vt jaotist "Programmitabel").
- Ärge kasutage seadet, kui tegu on tööstuslike kemikaalidega määrduvad riietega.
- Pühkige ära pakendipraht, mis on seadme ümber kogunenud.
- Ärge kasutage seadet ilma filtrita. Puhastage ebemefilter enne või pärast iga kasutust.
- Ärge kuivatage trummelkuivatis pesemata riideid.

- Esemed, mis on määrdunud küpsetusõli, atsetooni, alkoholi, bensiini, petrooleumi, plekieemaldaja, tärpentini, vaha või vahaeemaldajaga, tuleb enne kuivatis kuivatamist kuuma vee ja suurema pesuainekogusega puhtaks pesta.
- Vahtkummist (lateksvahust) esemeid, vannimütse, veekindlaid riideesemeid, kummist või vahtkummist detailidega esemeid ega patju ei tohi kuivatis kuivatada.
- Kangapehmenidajaid või muid sarnaseid vahendeid tuleb kasutada vastavalt tootja juhistele.
- Eemaldage esemetelt kõik objektid, mis võivad olla süttimisallikaks, näiteks välgumihklid või tikud.
- HOIATUS! Kui te trummelkuivati enne kuivatustsükli lõppu peatate, tuleb kiiresti kõik riided välja võtta ja need kuumuse eemaldamiseks laiali laotada.
- Enne mis tahes hooldust lülitage seade alati välja ja eemaldage toitepistik pistikupesast.

2. OHUTUSJUHISED

2.1 Paigaldamine

- Eemaldage kõik pakkematerjalid.
- Kahjustatud seadet ei tohi paigaldada ega kasutada.
- Järgige seadmega kaasasolevaid paigaldusjuhiseid.
- Kuna seade on raske, olge selle liigutamisel ettevaatlik. Kasutage töökindaid ja kinnisi jalanõusid.
- Ärge paigaldage ega kasutage seadet ruumis, mille temperatuur võib olla alla 5 °C või üle 35 °C.
- Seadme alla jääv põrand peab olema sile, stabiilne, kuumakindel ja puhas.
- Veenduge, et seadme ja põranda vahel oleks tagatud õhuringlus.
- Seadme liigutamisel tuleb seda alati hoida vertikaalasendis.
- Seadme tagakülg tuleb paigutada vastu seina.
- Kui te seadme püsivalt oma kohale asetate, jälgige loodi kasutades, et see oleks täiesti rõhtsalt. Vastasel juhul tõstke või langetage tugijalgu.

2.2 Elektriühendus



HOIATUS!

Tulekahju- ja elektrilöögioht!

- Ühendage toitepistik seinakontakti alles pärast paigalduse lõpuleviimist. Veenduge, et pärast paigaldamist säilib juurdepääs toitepistikule.
- Seade peab olema maandatud.
- Kontrollige, kas andmeplaadil olevad elektriandmed vastavad teie kohaliku vooluvõrgu näitajatele.
- Kasutage alati nõuetekohaselt paigaldatud elektriõhutat pistikupesa.
- Ärge kasutage mitmikpistikuid ega pikenduskaableid.
- Seadet vooluvõrgust eemaldades ärge tõmmake toitekaablist. Võtke alati kinni pistikust.
- Ärge katsuge toitejuhet ega toitepistikut märgade kätega.

2.3 Kasutamine



HOIATUS!

Vigastuse, elektrilöögi, tulekahju, põletuste või seadme kahjustamise oht!

- See seade on ette nähtud ainult koduseks kasutamiseks.
- Ärge kuivatage masinas katkisi (rebenenud, kulunud) esemeid, mis sisaldavad vatiini või täitematerjali.
- Kui olete pesemisel kasutanud plekieemaldit, teostage enne kuivatustsükli täiendav loputamine.
- Kuivatage seadmes ainult selleks ette nähtud riideesemeid. Järgige iga eseme etiketil olevaid juhiseid.
- Ärge jooge ega kasutage toiduvalmistamisel seadmesse kondenseerunud/destilleeritud vett. See võib põhjustada tervisehäireid nii inimestele kui ka lemmikloomadele.
- Ärge seadme avatud uksele istuge ega seiske.
- Ärge kuivatage seadmes läbimärga pesu.

2.4 Sisevalgustus



HOIATUS!

Vigastusoht!

- Nähtav LED-kiir, ärge vaadake otse kiire sisse!
- LED-lamp on mõeldud trumli valgustamiseks. Seda valgustit ei saa kasutada muul otstarbel.
- Sisevalgustuse vahetamiseks võtke ühendust teeninduskeskusega.

2.5 Puhastus ja hooldus



HOIATUS!

Seadme vigastamise või kahjustamise oht!

- Ärge kasutage seadme puhastamiseks vee- või aurupihustit.
- Puhastage seadet pehme niiske lapiga. Kasutage ainult neutraalseid pesuaineid. Ärge kasutage abrasiivseid tooteid, küürimisšvamme, lahusteid ega metallist esemeid.
- Olge seadme puhastamisel hoolikas, et mitte vigastada jahutussüsteemi.

2.6 Kompressor



HOIATUS!

Seadme vigastamise või kahjustamise oht!

- Trummelkuivati kompressor ja kompressorisüsteem on täidetud spetsiaalse ainega, mis on fluoro-kloro-süsinikuvaba. Süsteem peab jääma terveks. Süsteemi vigastused võivad tekitada lekkeid.

2.7 Hooldus

- Seadme parandamiseks võtke ühendust volitatud teeninduskeskusega.
- Kasutage ainult originaalvaruosi.

2.8 Kõrvaldamine



HOIATUS!

Lämbumis- või vigastusoht!

- Eemaldage seade vooluvõrgust ja veevarustusest.
- Lõigake elektrijuhe seadme lähedalt läbi ja visake ära.
- Eemaldage uksekäepide, et vältida laste või lemmikloomade trumliisse lõksujäämist.
- Seadme äraviskamisel tuleb järgida elektri- ja elektrooniliste jäätmete kõrvaldamise (WEEE) kohalikke eeskirju.

3. TOOTE KIRJELDUS

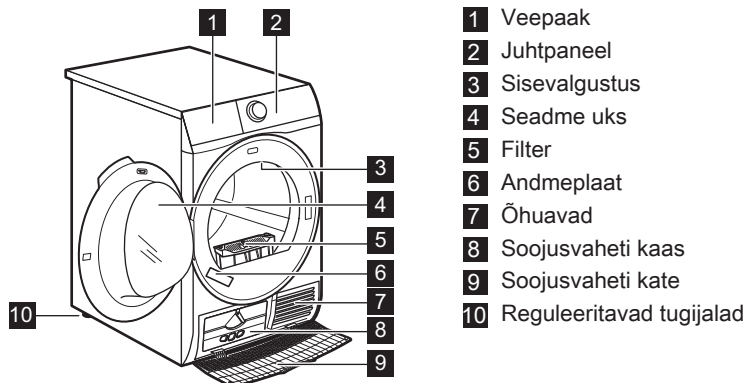

i Pesu hõlpsaks sisse- ja väljavõtmiseks ja seadme paigaldamiseks saab ukse avamissuunda muuta. (Vt eraldi lehte).

4. JUHTPANEEL

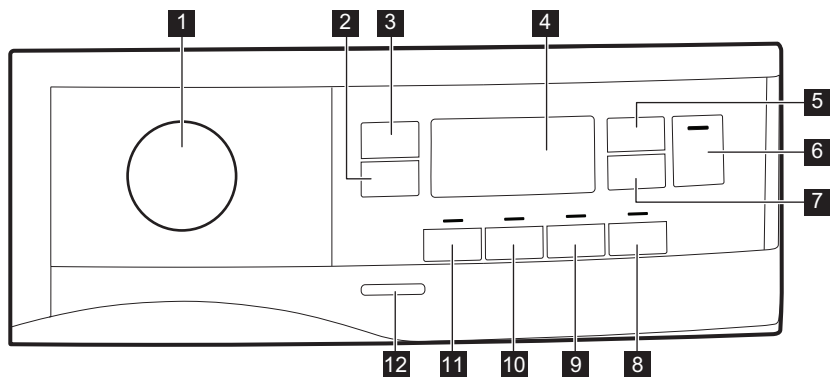

- 1 Programmi valikunupp ja ● lüliti
 LÄHTESTA
 2 Extra Anticrease (Kortsumisvastane)
 puutenupp
 3 Dryness Level (Kuivus) puutenupp
 4 Näidik
 5 Time Dry (Aeg) puutenupp
 6 Start/Pause (Start/paus) puutenupp
 7 Delay Start (Viivitus) puutenupp
 8 Refresh (Värskendus) puutenupp
 9 End Alert (Helisignaal) puutenupp
 10 Reverse Plus (Suunavahetus)
 puutenupp
 11 Extra Silent (Eriti vaikne) puutenupp
 12 Sisse/välja-nupp





Vajutage sõrmega puutenuppe soovitud valiku sümboli või nime juures. Juhtpaneeli kasutamisel ärge kasutage kindaid. Veenduge, et juhtpaneel oleks alati puhas ja kuiv.

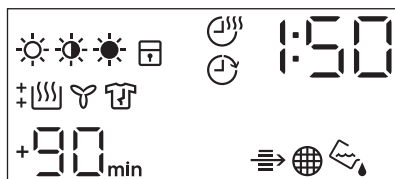



4.1 Ekraan



Ekraanil olev sümbol	Sümboli selgitus
	pesu kuivuse tase: Iron Dry (Triikimiskuiv), Cupboard Dry (Kapikuiv), Extra Dry (Eriti kuiv)
	valik Time Drying (Aegkuivatus) on sees
	valik Delay Start (Viivitus) on sees
	indikaator: <i>kontrollige soojusvahetit</i>
	indikaator: <i>puhastage filtrit</i>
	indikaator: <i>tühjendage veemahuti</i>
	lapselukk sees
	vale valik või on nupp asendis ● "Lähtesta"
	indikaator: <i>kuivatusfaas</i>
	indikaator: <i>jahutusfaas</i>
	indikaator: <i>kortsumisvastane faas</i>
1 : 50	programmi kestus
+30 _{min.} , +60 _{min.} , +90 _{min.} , +2h	vaikimisi valitud kortsumisvastase tsükli pikendamine: +30 min, +60 min, +90 min, +2 h)
: 10 - 2 : 00	kuivatusaja valik (10 min - 2 h)
1h - 20h	viivituse valik (1 h - 20 h)

5. PROGRAMMITABEL

Programm	Kogus ¹⁾	Omadused / kanga tüüp ²⁾
 3) Cottons (Puuvil-lane) Eco	8 kg	Tsükel "Kapikuival" tasemel puuvillaste esemete kuivatamiseks maksimaalse energiasäästuga. /  
Cottons (Puuvillane)	8 kg	Igat tüüpi kappi pandavate puuvillaste esemete kuivatamiseks (Kapikuiv). /  
Synthetics (Tehiskiud)	3,5 kg	Tehiskiud ja segakangad. /   
Delicates (Õrn pesu)	4 kg	Õrnad materjalid nagu viskoos, kunstiid, akrüül ja nende segud. /   
Sport (Spordiriided)	2 kg	Spordiriided, õhukesed ja kerged materjalid, mikrofiiber, polüester. /   
Duвет (Tekk)	3 kg	Tavalised või kaheinimesetekid ja padjad (sule- või tehiskiust täidisega). /   
Silk (Siid) 	1 kg	Käsitsestavate siidesemete esemete õrn kuivatamine. /   
Wool (Vill)  	1 kg	<p>Villased esemed. Käsitsestavate villaste esemete õrn kuivatamine. Kui programm on lõppenud, võtke esemed masinast kohe välja.</p> <div style="text-align: center;">   <p>WOOL HAND WASH SAFE</p> </div> <p>Selle pesumasina villapesu on testitud ja see on saanud The Woolmark Company heakskiidu, millega lubatakse pesta villaseid "käsitsepesu" tähisega tooteid tingimusel, et esemeid pestakse käesoleva masina tootja soovitude kohaselt. Järgige hooldussildil olevaid hool- dus- ja muid pesu käsitlevaid juhiseid. M1525 Woolmarki sümbol on sertifitseerimistähis paljudes riikides.</p>

Programm	Kogus ¹⁾	Omadused / kanga tüüp ²⁾
Outdoor 	2 kg	Väliriiete, tehniliste, spordiriiete ning veekindlate, õhku läbilaskevate ja eemaldatava fliis- või si-sevoodriga tuulejakide kuivatamiseks. Sobiv trummelkuivatis kuivatamiseks. / 
Teksad	4 kg	Erineva materjalipaksusega (nt kaeluse, kätiste ja õmbaluskohtade juurest) vabaajariided (nt teksad, dressipluusid jms). / 
Bedlinen (Voodilinat) XL	4,5 kg	Kuni kolme voodipesukomplekti (sh üks topeltsuuruses). / 
Mixed (Kiir-segapesu) XL	6 kg	Erinevad puuvillased, puuvillase-sünteetika segust ja sünteetilised esemed. / 

1) Maksimaalne kogus käib kuivade esemete kohta.

2) Kangatähise tähenduse kohta vt jaotist *VIHJEID JA NÄPUNÄITEID: Pesu ettevalmistamine*.

3) Programm  Cottons (Puuvillane) Cupboard Dry (Kapikuiv)ECO on vastavalt Komisjoni määrusele (EL) nr 392/2012 "puuvillase pesu tavaprogramm". See sobib normaalse märja puuvillase pesu kuivatamiseks ning see on märja puuvillase pesu kuivatamiseks energiatarbimise seisukohast kõige tõhusam.



6. VALIKUD

6.1 Extra Antcrease (Kortsumisvastane)

Pikendab kuivatustsükli lõpus kortsumisvastast faasi 30, 60, 90 minuti või 2 tunni võrra. See funktsioon vähendab kortsumist. Kortsumisvastase faasi ajal võib pesu masinast eemaldada.

6.2 Dryness Level (Kuivus)

See funktsioon aitab pesu kuivustaset suurendada. Saadaval on 3 valikut:

-  Extra Dry (Eriti kuiv)
-  Cupboard Dry (Kapikuiv)
-  Iron Dry (Triikimiskuiv)

6.3 Time Dry (Aeg)

Programmi kestust saab valida alates 10 minutist kuni 2 tunnini. Nõutav kestus sõltub seadmes olevast pesukogusest.



Väiksema pesukoguse või ainult ühe eseme puhul soovitame valida lühem kestus.

6.4 Time Dry (Aeg)-valik programmiga Wool (Vill)

See valik sobib programmiga Wool (Vill), et reguleerida lõplikku kuivustaset.

6.5 Refresh (Värskendus)

Kapis seisnud esemete värskendamine. Maksimumkogus ei tohi ületada 1 kg.

6.6 End Alert (Helisignaali)

Helisignaali annab märku:

- tsükli lõpust
- kortsumisvastase faasi algusest ja lõpust
- tsükli katkestamisest

Vaikimisi on helisignaali alati sisse lülitatud. Selle funktsiooni abil saate heli sisse ja välja lülitada.



Valiku End Alert (Helisignaali) saate valida kõigi programmidega.

6.7 Reverse Plus (Suunavahetus)

Suurendage trumli pöörete vaheldamissagedust, et hoida ära pesu

sõlmeminekut. Ühtlasema kuivatustulemuse saamiseks ja kortside vähendamiseks. Soovitatav suurte ja pikkade esemete puhul (nt linad, pikad püksid, pikad kleidid)"

6.8 Extra Silent (Eriti vaikne)

Seade töötab madalal müratasemel, ilma et see mõjutaks kuivatamise kvaliteeti. Seade töötab aeglaselt ja tsükliärg on pikem.

6.9 Valikute tabel

Programm1)	Dryness Level (Kui-vus)			Extra An-ticrea-se (Kort-su-mis-vasta-ne)	Extra Silent (Eriti vaik-ne)	Re-verse Plus (Suu-नाव-हे-तुस)	Ref-resh (Värs-ken-dus)	Time Dry (Aeg)
Cottons (Puuvil-lane) Eco		■		■				
Cottons (Puuvillane)	■	■	■	■	■	■	■	■
Synthetics (Tehis-kiud)	■	■	■	■	■	■	■	■
Delicates (Õrn pesu)		■		■				
Sport (Spordiriided)		■		■				
Duvet (Tekk)		■						
Silk (Siid)		■		■				
Wool (Vill)								■ 2)
Outdoor		■						
Teksad	■	■		■		■		
Bedlinen (Voodilinnad) XL	■	■	■	■		■		

Programmid ¹⁾	Dryness Level (Kuivus)		Extra Anticrease (Kortsumisvastane)	Extra Silent (Eriti vaikne)	Reverse Plus (Suunavahetus)	Refresh (Värskendus)	Time Dry (Aeg)
Mixed (Kiir-segapesu) XL	■	■	■		■		■

1) Koos programmiga võite valida ühe või mitu funktsiooni. Nende aktiveerimiseks või tühistamiseks vajutage puutenuppu.

2) Vt jaotist VALIKUD: Time Drying (Aegkuivatus) programmiga Wool (Vill)

7. SEADED

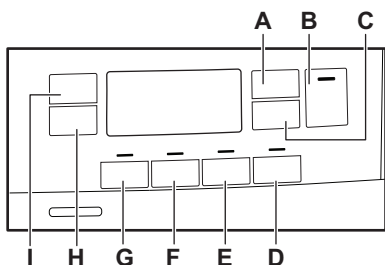

- A. Time Dry (Aeg) puutenupp
- B. Start/Pause (Start/paus) puutenupp
- C. Delay Start (Viivitus) puutenupp
- D. Refresh (Värskendus) puutenupp
- E. End Alert (Helisignaal) puutenupp
- F. Reverse Plus (Suunavahetus) puutenupp
- G. Extra Silent (Eriti vaikne) puutenupp
- H. Extra Anticrease (Kortsumisvastane) puutenupp
- I. Dryness Level (Kuivus) puutenupp

7.1 Lapseluku funktsioon

See valik takistab lastel seadmega programmi töötamise ajal mängimist. Puutenupud on lukustatud.

Ainult sisse/välja nupp on kasutatav.

Lapseluku aktiveerimine:

1. Seadme sisselülitamiseks vajutage sisse/välja-nuppu.

2. Vajutage ja hoidke mõni sekund puutenuppu (D). Lapseluku indikaator süttib.

i Lapselukku on võimalik välja lülitada programmi töötamise ajal. Vajutage ja hoidke samu puutenuppe all, kuni lapseluku indikaator kustub. Lapseluku funktsiooni ei saa valida 8 sekundi jooksul pärast seadme sisselülitamist.

7.2 Jääkniiskuse reguleerimine

i Iga kord, kui te sisenete režiimi "Pesu jääkniiskuse reguleerimine", läheb viimati määratud jääkniiskuse väärtus uuele tasemele (nt viimati valitud - 2 - muutub väärtuseks - 1 -).

Jääkniiskuse vaiketaseme muutmiseks:

1. Seadme sisselülitamiseks vajutage sisse/välja-nuppu.
2. Programmi valimiseks kasutage programminuppu.
3. Oodake umbes 8 sekundit.
4. Vajutage ja hoidke samaaegselt nuppe (G) ja (F). Süttib üks järgmistest indikaatoritest:

- - □ - maksimaalne kuivus
- - | - kuivem pesu
- - 2 - tavaline kuiv pesu

5. Vajutage ja hoidke uuesti nuppe (G) ja F, kuni õige taseme indikaator süttib.

i Kui ekraan pöördub tagasi tavarežiimi (kuvatakse valitud programmi aeg alates 2. sammust), siis vajutage jääniiskuse taseme valimisel uuesti nuppe (G) ja (F), et siseneda režiimi "Pesu jääniiskuse reguleerimine" (olemasolev jääniiskuse tase läheb uuele väärtusele).

6. Jääniiskuse valitud tasemega nõustumiseks oodake 5 sekundit ja ekraan läheb tagasi tavarežiimi.

Dryness Level (Kuivus)	Ekraanisümbol
- □ - maksimaalne kuivus	+ □
- - kuivem pesu	+

- 2 - tavaline kuiv pesu □

7.3 Veemahuti indikaator

Vaikimisi on veepaagi indikaator sisse lülitatud. See süttib, kui programm saab läbi või siis, kui veepaaki tuleb tühjendada.

i Kui tühjenduskomplekt (lisatarvik) on paigaldatud, tühjendab seade vee veepaagist automaatselt. Sel juhul on soovitatav veepaagi indikaator välja lülitada.

Veepaagi indikaatori väljalülitamine:

1. Seadme sisselülitamiseks vajutage sisse/välja-nuppu.
2. Oodake umbes 8 sekundit.
3. Vajutage ja hoidke samaaegselt nuppe (H) ja (I).

Ekraanil kuvatakse üks kahest konfiguratsioonist:

- Ekraan näitab "Väljas". Ekraan lülitub tavalisse režiimi 5 sekundi pärast.
- Ekraan näitab "Sees". Ekraan lülitub tavalisse režiimi 5 sekundi pärast.

8. ENNE ESMAKORDSET KASUTAMIST

i Trumli tagumised lukud eemaldatakse automaatselt kuivati esmakordsel sisselülitamisel. Kosta võib mõningaid helisid.

Tagumiste trumlikukkude avamiseks:

1. Lülitage seade sisse.
 2. Valige programm.
 3. Vajutage nuppu Start/paus.
- Trummel hakkab pöörlema. Tagumised trummilukud lülituvad automaatselt välja.

Enne seadme kasutamist riiete kuivatamiseks:

- Puhastage trummelkuivatit niiske lapiga.

- Käivitage 1-tunnine programm niiske pesuga.

i Võimalik, et kuivatustsükli alguses (esimesed 3–5 min) on müratase veidi kõrgem. Seda põhjustab kompressori käivitumine. See on tavaline kompressoriga seadmete, näiteks külmikute või sügavkülmikute puhul.

8.1 Ebaharilik lõhn

Seade on tihedalt pakitud.

Kui olete seadme lahti pakkinud, võite tunda ebaharilikku lõhna. Uute seadmete puhul on see tavaline.

Seadme valmistamisel on kasutatud erinevat tüüpi materjale, mis koos võivad tekitada ebaharilikku lõhna.

Kasutamisel ja pärast mõningaid kuivatustsükleid see lõhn ajapikku kaob.

8.2 Helid

- i** Kuivatustsükli ajal võivad seadme komponendid teha erinevaid helid. Need kuuluvad tavapärase töö juurde.

Töötav kompressor.

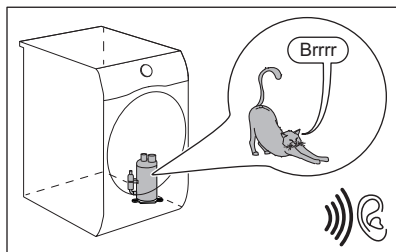

Pöörlev trummel.

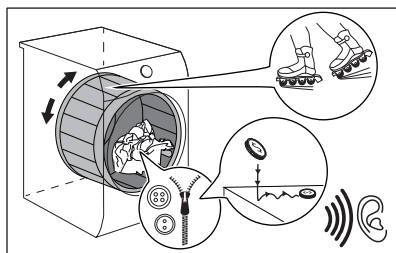

Töötavad ventilaatorid.

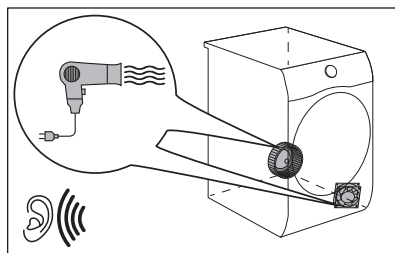

Töötav pump ja kondenseerumine paaki.

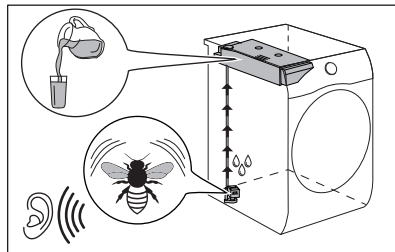

9. IGAPÄEVANE KASUTAMINE

9.1 Programmi käivitamine ilma viivitusega

1. Valmistage pesu ette ja pange seadmesse.

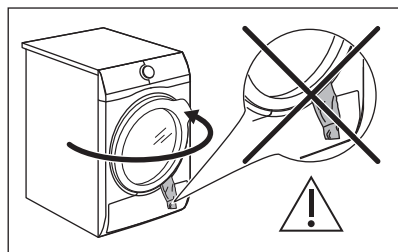

**ETTEVAATUST!**

Veenduge, et ukse sulgemisel ei jääks pesu seadme ukse ja kummist tihendi vahele.

2. Seadme sisselülitamiseks vajutage sisse/välja-nuppu.
3. Valige pesu tüübile vastav õige programm ja valikud.

Ekraanil kuvatakse programmi kestus.



Tegelik kuivatusaeg sõltub pesu tüübist (kogusest ja materjalist), ruumi temperatuurist ja pesu niiskustasemest pärast tsentrifuugimist.

4. Vajutage Start/Pause (Start/paus) puutenuppu.
Programm käivitub.

9.2 Programmi käivitamine viitkäivitusega

1. Valige pesu tüübile vastav õige programm ja valikud.
2. Vajutage korduvalt viitkäivituse nuppu, kuni ekraanil kuvatakse soovitud aeg.



Võimaldab programmi algust edasi lükata minimaalselt 1 tunnist maksimaalselt 20 tunnini.

3. Vajutage Start/Pause (Start/paus) puutenuppu.

Ekraanil kuvatakse viivituse pöördloendus.

Kui pöördloendus on lõppenud, käivitub programm.

9.3 Programmi muutmine

1. Vajutage seadme väljalülitamiseks sisse/välja-nuppu.
2. Vajutage sisse/välja-nuppu, et seade käivitada.
3. Valige programm.

Teise võimalusena:

1. Keerake valikunupp asendisse ● "Lähtesta".

2. Oodake 1 sekund. Ekraanil kuvatakse — — —.
3. Valige programm.

9.4 Programmi lõpus

Kui programm on lõppenud.

- Kostub katkendlik helisignaal.
- Ekraanil kuvatakse .
- Indikaator põleb.
- Indikaatorid Filter ja Paak võivad põlema hakata.
- Indikaator Start/Pause (Start/paus) põleb.

Seade jätkab tööd kortsumisvastase kaitse faasis veel umbes 30 minutit või rohkem, kui valitud on Extra Anticrease (Kortsumisvastane) (vt jaotist *Valik - Extra Anticrease (Kortsumisvastane)*).

Kortsumisvastane faas vähendab kortsumist.

Pesu võib eemaldada ka enne kortsumisvastase faasi lõppemist.

Paremate tulemuste saavutamiseks soovitame pesu eemaldada veidi enne faasi lõppu.

Kui kortsumisvastane faas on lõppenud:

- Ekraanil kuvatakse jätkuvalt .
- Indikaator on kustunud.
- Indikaatorid Filter ja Paak jäävad põlema.
- Start/Pause (Start/paus) indikaator kustub.

1. Vajutage seadme väljalülitamiseks käivitusnuppu.
 2. Avage seadme uks.
 3. Võtke pesu välja.
 4. Sulgege seadme uks.
- Kehvade kuivatustulemuste võimalikud põhjused:

- Vaikimisi valitud kuivusaste pole piisav. Vt jaotist *Vaikekuivatustaseme reguleerimine*
- Ruumi temperatuur on liiga madal või liiga kõrge. Optimaalne ruumi temperatuur on 18°-25°C.



Alati puhastage filter ja tühjendage veemahuti, kui programm on lõppenud.

9.5 Ooterežiimi funktsioon

Energiatarbimise vähendamiseks lülitab funktsioon seadme automaatselt välja:

- Kui 5 minuti jooksul ei ole programmi käivitatud.
- Pärast 5 minuti möödumist pesuprogrammi lõpust.



Aega on lühendatud 30 sekundini, kui valikunupp on asendis ● "Lähtesta".

10. VIHJEID JA NÄPUNÄITEID

10.1 Pesu ettevalmistamine



Sageli on riided pärast pesutsükli lõppemist ja keerdunud. Sõlmes ja keerdus riided ei saa korralikult kuivada. Korraliku õhuvoo ja ühtlaste kuivatustulemuste tagamiseks on soovitatav riideid enne trumliisse panekut raputada ja panna sisse ükshaaval.

Tõhusa kuivatamise tagamiseks:

- Sulgege tõmblukud.
- Sulgege tekikottide kinnitused.
- Ärge jätkke lipse või paelu lahti (nt põllepaelad). Enne programmi käivitamist siduge need kokku.
- Eemaldage taskutest kõik esemed.
- Pöörake ümber riided, millel on puuvillane vooder. Puuvillane pool peab jääma väljapoole.

- Valige alati programm, mis sobib pesu tüübile.
- Ärge pange kokku heledaid ja tumedaid esemeid.
- Kokkutõmbumise vähendamiseks kasutage puuvillastele, venivatele või kootud esemetele mõeldud programme.
- Ärge ületage maksimaalset lubatud pesukogust; vt infot programmide jaotises või ekraanil.
- Kuivatage ainult sellist pesu, mis sobib trummelkuivatisse. Vaadake esemetel olevaid etikette.
- Ärge kuivatage koos väikseid ja suuri esemeid. Väikesed esemed võivad suurte sisse kinni jääda ja mitte ära kuivada.
- Enne trummelkuivatisse panekut raputage suured esemed lahti. Nii ei jää riided pärast kuivatustsükli seest niiskeks.

Etikett	Kirjeldus
	Pesu sobib trummelkuivatamiseks.
	Pesu sobib trummelkuivatamiseks kõrgematel temperatuuridel.
	Pesu sobib trummelkuivatamiseks ainult madalatel temperatuuridel.
	Pesu ei sobi trummelkuivatamiseks.

11. PUHASTUS JA HOOLDUS

11.1 Filtri puhastamine



ETTEVAATUST!

Ärge kasutage filtri puhastamiseks vett. Visake ebemed prügikasti (et ära hoida plastkiudude sattumist veekeskonda).



Parimate kuivatustulemuste saamiseks puhastage filtrit regulaarselt, sest ummistunud filter pikendab tsükleid ja suurendab energiakulu. Puhastage filtrit käega; vajadusel kasutage tolmuimejat.

1.

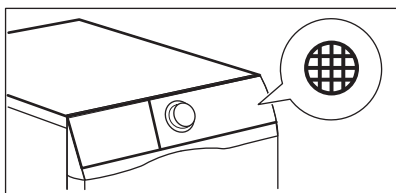

2.

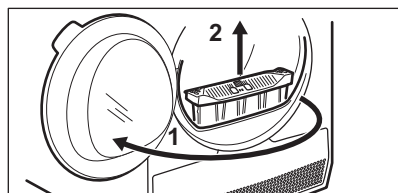

3.

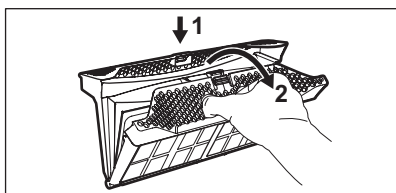

4.

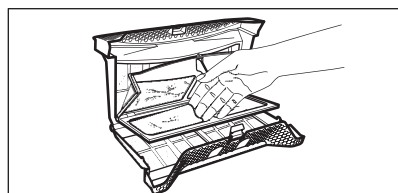

5. 1)

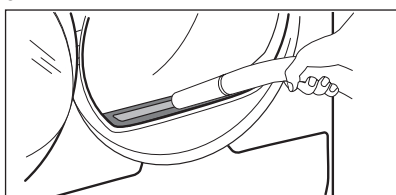

6.

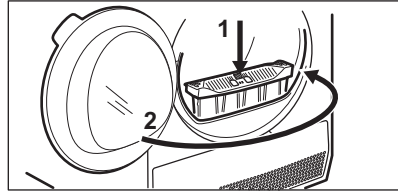

1) Vajadusel eemaldage ebemed filtripesast ja tihendilt. Seda võib teha tolmuimejaga.

11.2 Veemahuti tühjendamine

1.

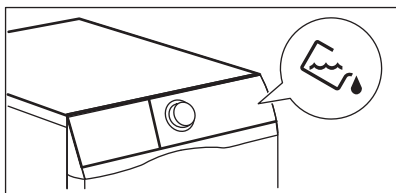

2.

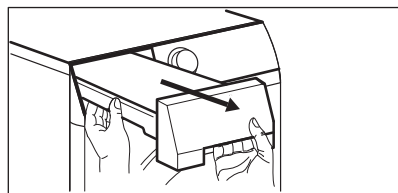

3.

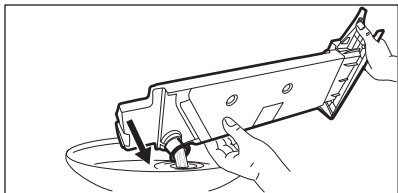

4.

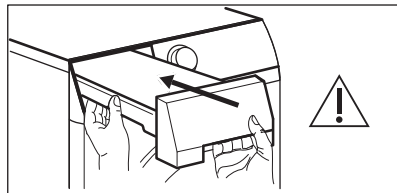

Veemahuti vett võib kasutada destilleeritud veena (nt aurutriikrauas). Enne vee kasutamist eemaldage mustuseosakesed filtriga.

11.3 Soojusvaheti puhastamine

1.

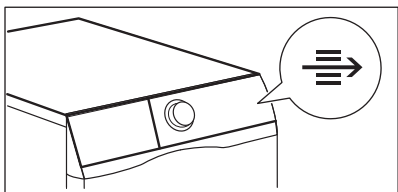

2.

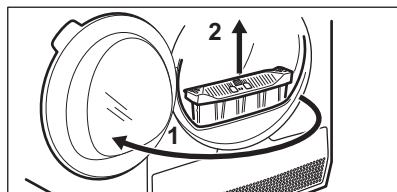

3.

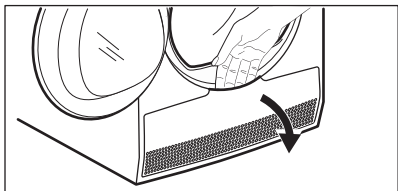

4.

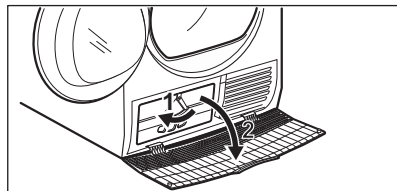

5.

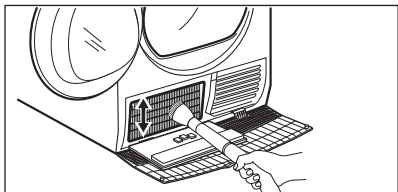

6.

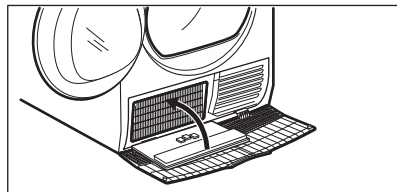

7.

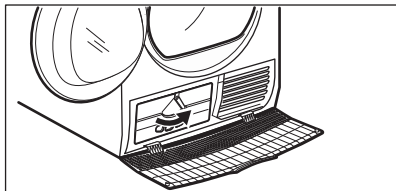

8.

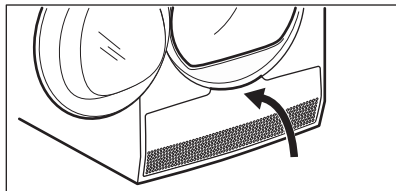

9.

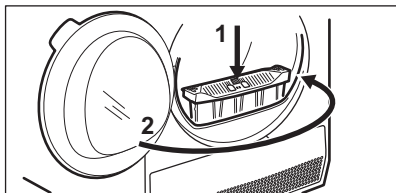
**ETTEVAATUST!**

Ärge puudutage metallpinda paljaste kätega. Vigastusoht! Kandke kaitsekindaid. Puhastage ettevaatlikult, et metallpinda mitte kahjustada.

11.4 Niiskusanduri puhastamine

**ETTEVAATUST!**

Niiskusanduri kahjustamise oht! Anduri puhastamiseks ei tohi kasutada abrasiivseid ega terasvillast vahendeid.

Parimate kuivatustulemuste saamiseks on seadmel metallist niiskusandur. See paikneb ukse siseküljel.

Aja jooksul anduri pind määrdub ning see võib halvendada kuivatustulemusi.

Soovitav on andurit puhastada vähemalt 3 kuni 4 korda või siis, kui märkate kuivatustulemuste kehvenemist.

Puhastamiseks võite kasutada nõudepesukäsna karedat poolt ja väikeses koguses äädikat või nõudepesuvahendit.

Anduri puhastamiseks:

1. Avage seadme uks.

2. Puhastage niiskusanduri pindu, pühkides selle metallpinda.

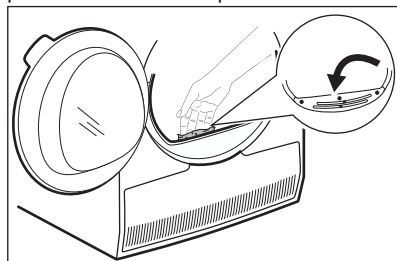

11.5 Trumli puhastamine

**HOIATUS!**

Enne puhastamist eemaldage seade vooluvõrgust.

Trumli sisepinna ja trumli ribide puhastamiseks kasutage tavalist neutraalset pesuvahendit. Kuivatage puhastatud pinnad pehme lapiga.

**ETTEVAATUST!**

Trumli puhastamiseks ei tohi kasutada abrasiivseid ega terasvillast vahendeid.

11.6 Juhtpaneeli ja korpuse puhastamine

Juhtpaneeli ja korpuse puhastamiseks kasutage tavalist neutraalset pesuvahendit.

Puhastamiseks kasutage niisket lappi. Kuivatage puhastatud pinnad pehme lapiga.



ETTEVAATUST!

Ärge kasutage mööblipuhastusvahendeid ega pinda kriimustada võivaid puhastusvahendeid.

11.7 Õhuavade puhastamine

Õhuvahedest tolmu eemaldamiseks kasutage tolmuimejat.

12. VEAOTSING

Probleem	Võimalik lahendus
Seade ei käivitu.	Veenduge, et pistik on pistikupesasse ühendatud.
	Kontrollige kaitsmeid kaitsekilbis (elektriühendust).
Programm ei käivitu.	Vajutage Start/Pause (Start/paus).
	Veenduge, et seadme uks on suletud.
Seadme uks ei sulgu.	Veenduge, et filter oleks õigesti paigaldatud.
	Veenduge, et pesu ei ole seadme ukse ja kummist tihendi vahele kinni jäänud.
Seade lülitub töö ajal välja.	Veenduge, et veemahuti on tühi. Vajutage nuppu Start/Pause (Start/paus), et programm uuesti käivitada.
	Pesukogus on liiga väike, lisage pesu või kasutage programmi Time Dry (Aeg).
Tsüklid kestavad liiga kaua või kuivatustulemused pole rahuldavad. ¹⁾	Veenduge et pesu kogus oleks programmi kestusega kooskõlas.
	Veenduge, et filter on puhas.
	Pesu on liiga märg. Tsentrifuugige pesu masinas uuesti.
	Jälgige, et toatemperatuur oleks üle +5°C ja alla +35°C. Optimaalne toatemperatuur on vahemikus 18°C kuni 25°C.
	Valige Time Dry (Aeg) või Extra Dry (Eriti kuiv) programm. ²⁾
Ekraanil kuvatakse — — —.	Kui soovite valida uue programmi, lülitage seade välja ja käivitage seejärel uuesti.

Probleem	Võimalik lahendus
	Veenduge, et tehtud valikud sobivad programmiga.
Ekraanil kuvatakse veakood (nt E51).	Lülitage seade välja ja uuesti sisse. Käivitage uus programm. Kui probleem ilmneb uuesti, pöörduge teeninduskeskuse.

1) Maksimaalselt 5 tunni pärast peatub programm automaatselt.

2) Võib juhtuda, et suurte esemete (nt voodilinate) kuivatamisel jääb mõni koht niiskeks.

12.1 Kui kuivatustulemused ei ole rahuldavad

- Valitud programm oli vale.
- Filter on ummistunud.
- Soojusvaheti on ummistunud.
- Seadmes on liiga palju pesu.
- Trummel on must.
- Juhtivussensori vale seade (vt jaotist "*Seaded - Pesu lõppniiskuse*")

reguleerimine", et leida sobivam seade).

- Öhuavad on ummistunud.
- Toatemperatuur on liiga kõrge (optimaalne toatemperatuur on 18°C kuni 25°C)

13. TEHNILISED ANDMED

Kõrgus x laius x sügavus	850 x 596 x 638 mm (maksimaalne 662 mm)
Maks. sügavus avatud uksega	1107 mm
Maks. laius avatud uksega	958 mm
Reguleeritav kõrgus	850 mm (+ 15 mm – jalgade reguleerimiseks)
Trumli maht	118 l
Maksimaalne pesukogus	8 kg
Pinge	230 V
Sagedus	50 Hz
Müratase	66 dB
Koguvõimsus	900 W
Energiatõhususe klass	A++
Energiatarbimine puuvillase standardprogrammi ja täiskogusega. ¹⁾	1,99 kWh
Energiatarbimine puuvillase standardprogrammi ja osalise kogusega. ²⁾	1,07 kWh
Aastane energiatarve ³⁾	234,70 kWh

Ooterežiimi energiatarve ⁴⁾	0,13 W
Väljas-režiimi energiatarve ⁴⁾	0,13 W
Kasutamise tüüp	Majapidamine
Lubatud ümbritsev temperatuur	+ 5 °C kuni + 35 °C
Kaitsekate hoiab ära tahkete osakeste ja niiskuse juurdepääsu, välja arvatud kohades, kus madalpingeseadmel puudub kaitse niiskuse eest	IPX4
See toode sisaldab hermeetiliselt suletud fluoritud kasvuhoonegaase	
Gaasi nimetus	R134a
Kaal	0,30 kg
Globaalse soojenemise potentsiaal (GWP)	1430

1) Vastavalt standardile EN 61121. 8 kg puuvillast pesu, tsentrifuugitud kiirusel 1000 p/min.

2) Vastavalt standardile EN 61121. 4 kg puuvillast pesu, tsentrifuugitud kiirusel 1000 p/min.

3) Aastane energiatarbimine kWh, kui aluseks on võetud täis- või osalise täituvusega 160 kuivatustsüklit puuvillase pesu tavaprogrammi ning säästliku režiimi puhul. Tegelik energiatarbimine tsükli kohta oleneb seadme kasutamisest (EL-i MÄÄRUS nr 392/2012).

4) Vastavalt standardile EN 61121.

Tabelis toodud andmed vastavad ELi komisjoni määruse 392/2012 rakendusdirektiivile 2009/125/EÜ.

13.1 Tarbimisväärtused

Programm	Pöörlemiskiirus / jääniiskus	Kuivatus-aeg ¹⁾	Energia-tarve ²⁾
Cottons (Puuvillane) Eco 8 kg			
Cupboard Dry (Kapi-kuiv)	1400 p/min / 50%	130 min.	1,67 kWh
	1000 p/min / 60%	154 min.	1,99 kWh
Cottons (Puuvillane) 8 kg			
Iron Dry (Triikimis-kuiv)	1400 p/min / 50%	97 min.	1,21 kWh
	1000 p/min / 60%	118 min.	1,51 kWh
Cottons (Puuvillane) Eco 4 kg			
Cupboard Dry (Kapi-kuiv)	1400 p/min / 50%	78 min.	0,92 kWh
	1000 p/min / 60%	89 min.	1,07 kWh

Programm	Pöörlemiskiirus / jääkniiskus	Kuivatus-aeg ¹⁾	Energia-tarve ²⁾
Synthetics (Tehiskiud) 3,5 kg			
Cupboard Dry (Kapi-kuiv)	1200 p/min / 40%	55 min.	0,60 kWh
	800 p/min / 50%	67 min.	0,75 kWh

1) Väiksemate pesukoguste puhul on tsüklil lühem ja seade kasutab vähem energiat.

2) Sobimatu ümbritsev temperatuur ja/või liiga vähe tsentrifuugitud pesu võib pikendada tsükli kestust ja suurendada energiatarbimist.

14. KIIRJUHEND

14.1 Igapäevane kasutamine

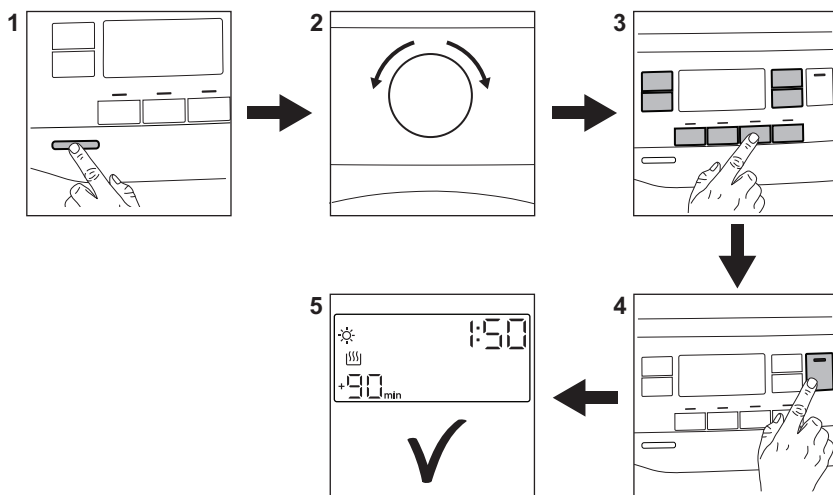

1. Seadme sisselülitamiseks vajutage nuppu Sisse/välja.
2. Programmi valimiseks kasutage programminuppu.
3. Koos programmiga võite valida ühe või rohkem erifunktsioone. Valiku

- aktiveerimiseks või deaktiveerimiseks puudutage vastavat nuppu.
4. Programmi käivitamiseks puudutage **Start/paus**-nuppu.
5. Seade hakkab tööle.

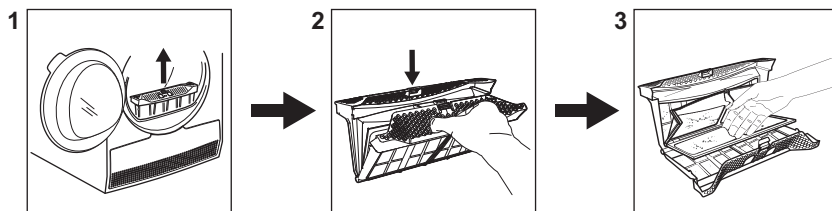

14.2 Filtri puhastamine



Pärast iga tsükli ilmub ekraanile filtri sümbol  ning teil tuleb filter puhastada.

14.3 Programmitabel

Programm	Kogus ¹⁾	Omadused / kanga tüüp
 2) Cottons (Puuvil-lane) Eco	8 kg	Tsükel "Kapikuiva!" tasemel puuvillaste esemete kuivatamiseks maksimaalse energiasäästuga. /  
Cottons (Puuvillane)	8 kg	Igat tüüpi kappi pandavate puuvillaste esemete kuivatamiseks (Kapikuiva). /  
Synthetics (Tehiskiud)	3,5 kg	Tehiskiud ja segakangad. /   
Delicates (Õrn pesu)	4 kg	Õrnad materjalid nagu viskoos, kunstiid, akrüül ja nende segud. /   
Sport (Spordiriided)	2 kg	Spordiriided, õhukesed ja kerged materjalid, mikrofiiber, polüester. /   
Duvet (Tekk)	3 kg	Tavalised või kaheinimesetekid ja padjad (sule- või tehiskiust täidisega). /   
Silk (Siid) 	1 kg	Käsitsipestavate siidesemete esemete õrn kuivatamine. /   
Wool (Vill)  	1 kg	Villased esemed. Käsitsipestavate villaste esemete õrn kuivatamine. Kui programm on lõppenud, võtke esemed masinast kohe välja.
Outdoor 	2 kg	Väliriiete, tehniliste, spordiriiete ning veekindlate, õhku läbilaskvate ja eemaldatava fliis- või si-sevoodriga tuulejakkide kuivatamiseks. Sobiv trummelkuivatis kuivatamiseks. /   

Programm	Kogus ¹⁾	Omadused / kanga tüüp
Teksad	4 kg	Erineva materjalipaksusega (nt kaeluse, kästiste ja õmbluskohtade juurest) vabaajariided (nt teksad, dressipluusid jms). / 
Bedlinen (Voodilinat) XL	4,5 kg	Kuni kolme voodipesukomplekti (sh üks topeltsuuruses). / 
Mixed (Kiir-segapesu) XL	6 kg	Erinevad puuvillased, puuvillase-sünteetika segust ja sünteetilised esemed. / 

1) Maksimaalne kogus käib kuivade esemete kohta.

2) Programm  Cottons (Puu villane) Cupboard Dry (Kapikuiv)ECO on vastavalt Komisjoni määrusele (EL) nr 392/2012 "puuvillase pesu tavaprogramm". See sobib normaalse märja puuvillase pesu kuivatamiseks ning see on märja puuvillase pesu kuivatamiseks energiatarbimise seisukohast kõige tõhusam.

15. TOOTE INFOLEHT VASTAVALT EL-I MÄÄRUSELE 1369/2017

Toote infoleht	
Kaubamärk	Electrolux
Mudel	EW8H258S PNC916098351
Nimitäitekogus kg	8
Ventileeriv või kondenseeriv trummelkuivati	Kondensaator
Energiatõhususe klass	A++
Energiatarbimine kWh aastas, võttes aluseks 160 tavalist kuivatustsükli puuvillase pesu tavaprogrammi puhul täiskoozumuse ja osalise koozumuse juures ning vähese võimsustarbega seisundite energiatarbimise. Seadme tegelik energiatarbimine tsükli kohta oleneb selle kasutusviisist.	234,70
Automaatne trummelkuivati või mitteautomaatne trummelkuivati	Automaatne
Puuvillase pesu tavaprogrammi energiatarbimine täiskoozumuse juures kWh	1,99
Puuvillase pesu tavaprogrammi energiatarbimine osalise koozumuse juures kWh	1,07
Elektritarbimine väljalülitatud seisundis W	0,13
Võimsustarve ooteseisundis W	0,13
Ooteseisundi kestus minutites	10

Puuvillase pesu tavaprogramm täis- ja osalise koormuse juures on tavaline kuivatustsükkel, mille kohta kehtib märgisel ja tootekirjelduses esitatud teave, et kõnealune programm sobib normaalse märja puuvillase pesu kuivatamiseks ning et see on puuvillase pesu jaoks energiatarbimise seisukohast kõige tõhusam	
Kaalutud programmi kestus minutites puuvillase pesu tavaprogrammi puhul täis- ja osalise koormuse juures	117
Programmi kestus minutites puuvillase pesu tavaprogrammi puhul täiskoormuse juures	154
Programmi kestus minutites puuvillase pesu tavaprogrammi puhul osalise koormuse juures	89
Kondenseerimistõhususe klass skaalal G-st (kõige ebatõhusam) A-ni (kõige tõhusam)	B
Keskmine kondenseerimistõhusus protsentides puuvillase pesu tavaprogrammi puhul täiskoormuse juures	82
Keskmine kondenseerimistõhusus protsentides puuvillase pesu tavaprogrammi puhul osalise koormuse juures	82
Kaalutud kondenseerimistõhusus puuvillase pesu tavaprogrammi puhul täis- ja osalise koormuse juures	82
Helivõimsuse tase detsibellides (dB)	66
Sisseehitatud seade J/E	Ei

Tabelis toodud andmed vastavad ELi komisjoni määruse 392/2012 rakendusdirektiivile 2009/125/EÜ.

16. JÄÄTMEKÄITLUS

Sümboliga  tähistatud materjalid võib ringlusse suunata. Selleks viige pakendid vastavatesse konteineritesse. Aidake hoida keskkonda ja inimeste tervist ja suunake elektri- ja elektroonilised jäätmed ringlusse. Ärge visake

sümboliga  tähistatud seadmeid muude majapidamisjäätmete hulka. Viige seade kohaliku ringluspunkti või pöörduge abi saamiseks kohalikku omavalitsusse.

www.electrolux.com/shop



136952442-A-082020

