



КУХОННЫЕ  
БЫТОВЫЕ ВЫТЯЖКИ

RU

## ИНСТРУКЦИЯ

по установке, эксплуатации и уходу

АСҮЙ ТҰРМЫСТЫҚ  
ТҮТІН ШЫҒАРҒЫШТАРЫ  
орнату, пайдалану және күту

KZ

## НҰСҚАУЛЫҒЫ

<b>RU</b>	. . . . .	<b>1</b>
<b>KZ</b>	. . . . .	<b>29</b>

## Уважаемый, покупатель!

Мы благодарим Вас за выбор кухонной вытяжки швейцарской торговой марки MBS.

Пожалуйста, внимательно ознакомьтесь с настоящей Инструкцией перед началом пользования.

Монтаж и подключение кухонной вытяжки должны быть произведены только специалистом сервисного центра в соответствии с правилами, изложенными в настоящей Инструкции.

Пожалуйста, проверьте соответствие электрических параметров вытяжки параметрам питающей электросети.

Производитель (поставщик) не несет ответственность в случае поломки или повреждения кухонной вытяжки в результате несоблюдения настоящей Инструкции.

## Общие положения

Для создания данной серии кухонных вытяжек (далее – Бытовое устройство) использованы высококачественные и экологически безопасные материалы. Все комплектующие изделия прошли тестирование и соответствуют необходимым европейским и российским стандартам.

Кухонные вытяжки данной серии отличаются современным дизайном и сочетают в себе:

- высокую мощность;
- низкий уровень шума;
- удобство и простоту эксплуатации;
- пониженную энергоемкость;
- простоту очистки (замена) фильтров.

- Производитель (поставщик) снимает с себя ответственность в случае поломки бытового устройства в результате несоблюдения мер безопасности.
- Данное бытовое устройство предназначено только для бытового использования. Исключается любое промышленное использование.
- **ОПАСНО и недопустимо!!! Модифицировать самостоятельно какую-либо составную часть данного бытового устройства.**
- При подключении следует использовать электрическую розетку только с заземлением.
- Проверьте, чтобы электрическое напряжение в помещении соответствовало характеристикам бытового устройства.
- Не позволяйте детям самостоятельно включать бытовое устройство.
- Прежде чем производить какие-либо действия по уходу за вытяжкой, убедитесь, что она отключена от электрического питания.
- Для того, чтобы мощность всасывания вытяжки не ухудшалась, необходимо регулярно производить очистку алюминиевых фильтров и замену угольных фильтров.
- Отводящая труба бытового устройства не может иметь общий канал с трубами иного назначения (например, дымоходом, трубой отопления или иной).
- Не оставляйте горелки газовых плит с открытым пламенем, это может привести к порче вытяжки.

- Если возникнут какие-либо неполадки, свяжитесь с сервисной службой.
- Под вытяжкой не должно происходить приготовление блюд типа фламбе (блюда, которые поливаются алкогольным напитком и поджигаются). Следите, чтобы во время приготовления пищи под работающей вытяжкой не происходило возгорание масла. Помните, что повторное использование масла увеличивает вероятность его самовоспламенения.
- После длительного функционирования вытяжки не прикасайтесь к лампам освещения – они горячие.
- При наличии в комнате печи, газового котла или колонки необходимо учитывать, что во время работы вытяжка забирает из помещения воздух, необходимый для горения. Это относится также к помещению с герметичными окнами и дверями. Для обеспечения безопасной работы вытяжки в замкнутом пространстве должен быть обеспечен дополнительный приток воздуха извне (открытая форточка в другой комнате, открытая дверь на кухню или специально оборудованная приточная вентиляция).

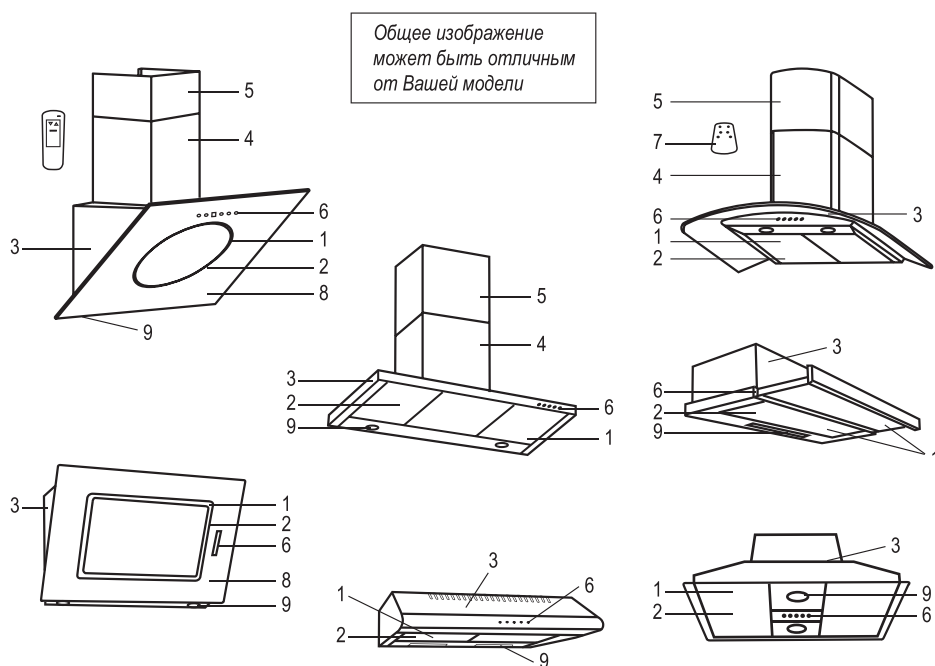

## Описание

- |  |   |
|--|---|
| 1. Аллюминиевые жировые фильтры                  | 6. Панель управления  |
| 2. Угольные фильтры<br>(для режима рециркуляции) | 7. Пульт дистанционного управления<br>(у некоторых моделей) |
| 3. Купол вытяжки                                 | 8. Стекланный фасад   |
| 4. Основное отводящее колено                     | 9. Лампы  |
| 5. Дополнительное отводящее колено               |   |

## Комплектация

<p>Короб декоративный:          внешний — 1 шт., внутренний — 1 шт.          Фланец + клапан — 1 шт.          Гофра — 1 шт.          Крепление — 1 уп.          Инструкция — 1 шт.          Коробка — 1 шт.          Пульт ДУ — 1 шт.          (у CRASSULA 160/190 GLASS,          CRASSULA 160/190 GLASS BLACK,          CRASSULA 160/190 GLASS WHITE,          FREESIA 160 GLASS BLACK,          GLORIOSA 160/190 GLASS,          TREVESIA 160 GLASS BLACK)</p>	<p>ACCACIA 150/160 GLASS BLACK/GLASS WHITE          ACORUS 150/160/190 INOX          ALPINIA 160 GLASS          BEGONIA 160 INOX          BERGIA 160 INOX          BROWALLIA 190 GLASS          CLIVIA 190 GLASS          ERICA 160/190 GLASS          CRASSULA 160/190 GLASS (с пультом ДУ)          CRASSULA 160/190 GLASS black (с пультом ДУ)          CRASSULA 160/190 GLASS white (с пультом ДУ)          FATSIA 150/160 GLASS WHITE/BLACK          FELICIA 150/160 GLASS WHITE/BLACK          FITTONIA 190 GLASS          FREESIA 160 GLASS BLACK (с пультом ДУ)          GALTONIA 160/190 GLASS          GASTERIA 150/160 INOX/WHITE/BLACK          GERBERA 150/160 INOX/WHITE/BLACK          GLORIOSA 160/190 GLASS (с пультом ДУ)          LILIA 160/190 GLASS          MARANTA 160/190 BLACK/WHITE GLASS          MILTONIA 190 GLASS          MUSA 160/190 INOX          NIOLA 160 GLASS          ORCHIDEA 160/190 INOX          PETUNIA 150/160 BLACK/INOX/WHITE          PRIMULA 160/190 INOX          RAPHIA 160/190 INOX          ROSALIA 160/190 GLASS black          RUTA 160 GLASS/WHITE/BLACK          SLAVIA 160 GLASS BLACK          TORENIA 150/160 GLASS          TREVESIA 160 GLASS BLACK (с пультом ДУ)          VALLOTA 160/190 INOX          VANDA 190 GLASS          VERBENA 160 BLACK/IVORY          VIOLA 160/190 GLASS</p>
<p>Короб декоративный:          внешний — 1 шт., внутренний — 1 шт.          Фланец + клапан — 1 шт.          Крепление — 1 уп.          Инструкция — 1 шт. Коробка — 1 шт.</p>	<p>BRUNNERA 160/190 GLASS          CAMELLIA 150/160/190 WHITE/BLACK          LAVANDA 160 BLACK/WHITE GLASS          MERYTA 160/190 GLASS          NEMESIA 160/190 GLASS</p>

<p>Короб декоративный — 1 шт.  Фланец + клапан — 1 шт.  Гофра — 1 шт.  Крепление — 1 уп.  Инструкция — 1 шт. Коробка — 1 шт.</p>	<p>DIANELLA 190 GLASS  EMILIA 190 BLACK/WHITE</p>
<p>Фланец + клапан — 1 шт.  Гофра — 1 шт.  Крепление — 1 уп.  Инструкция — 1 шт.  Коробка — 1 шт.</p>	<p>NARCIS 160/190 GLASS</p>
<p>Короб декоративный — 1 шт.  Фланец + клапан — 1 шт.  Крепление — 1 уп.  Инструкция — 1 шт.  Коробка — 1 шт.</p>	<p>IRIS 160/190 WHITE/NOCE/CILIEGIO</p>
<p>Фланец + клапан — 1 шт.  Крепление — 1 уп.  Инструкция — 1 шт.  Коробка — 1 шт.</p>	<p>ARALIA 250/260 INOX/WHITE/BLACK/  BLACK GLASS  ARALIA 290 INOX/BLACK GLASS  CASSIA 160/190 INOX  GARDENIA 160 WHITE/INOX  PILEA 150/160 INOX/WHITE/BLACK</p>
<p>Фланец + клапан — 1 шт.  Инструкция — 1 шт.  Коробка — 1 шт.</p>	<p>LOBIVIA INOX</p>
<p>Фланец — 1 шт.  Крепление — 1 уп.  Инструкция — 1 шт.  Коробка — 1 шт.</p>	<p>AZALEA 150/160 BLACK/BROWN/INOX/  IVORY/WHITE  RUMIA 150 BLACK/INOX/WHITE</p>
<p>Короб декоративный:  внешний — 1 шт., внутренний — 1 шт.  Рама крепления вытяжки телескопическая — 1 шт.  Фланец + клапан — 1 шт.  Гофра — 1 шт. Крепление — 1 уп.  Инструкция — 1 шт. Коробка — 1 шт.  Пульт ДУ — 1 шт. (у ZINNIA 190 ISLAND GLASS)</p>	<p>SALVIA 190 ISLAND INOX (с пультом ДУ)  ZINNIA 190 ISLAND GLASS (с пультом ДУ)</p>
<p>Короб декоративный:  внешний — 1 шт., внутренний — 1 шт.  Рама крепления вытяжки телескопическая — 1 шт.  Фланец + клапан — 1 шт.  Гофра — 1 шт.  Крепление — 1 уп.  Стекло — 1 шт. (у ZEBRINA 190 INSEL GLASS)  Инструкция — 1 шт.  Коробка — 1 шт.</p>	<p>ZEBRINA 160 ISLAND INOX  ZEBRINA 190 ISLAND GLASS</p>

Планка монтажная — 1 шт. Комплект монтажный — 1 шт. Адаптер для воздуховода — 1 шт. Инструкция — 1 шт. Коробка — 1 шт.	STEVIA WHITE 160 WHITE/ROVERE/NOCE/ CILIEGIO MAGNOLIA 160 IVORY/BLACK
Комплект монтажный — 1 шт. Адаптер для воздуховода — 1 шт. Инструкция — 1 шт. Коробка — 1 шт.	CROCUS 150/160 WHITE CROCUS 150/160 BLACK CROCUS 150/160 BROWN CROCUS 150/160 INOX CROCUS 150/160 IVORY
Комплект монтажный — 1 шт. Инструкция — 1 шт. Коробка — 1 шт.	JASMIN WHITE 160 WHITE/ROVERE/ NOCE/CILIEGIO JASMIN BLACK 160 WHITE/ROVERE/ NOCE/CILIEGIO JASMIN IVORY 160 WHITE/ROVERE/NOCE/ CILIEGIO LAURUS 150/160 WHITE LAURUS 150/160 BLACK LAURUS 150/160 BROWN

## Интенсивность работы

- Кухонная вытяжка имеет 2-5 скоростей работы (в зависимости от модификации).
- Ряд вытяжек оснащен "Таймером времени".
- Используйте скорость, соответствующую интенсивности процесса приготовления пищи.

## Режимы работы

- Кухонная вытяжка может работать в двух различных режимах – направленном и режиме рециркуляции. Направленный режим используется в случае прямого выброса отработанного воздуха через вентиляционную отводящую трубу наружу. Режим рециркуляции используется в случае отсутствия возможности выброса отработанного воздуха наружу.
- **НАПРАВЛЕННЫЙ РЕЖИМ:** При данном режиме используются только алюминиевые жировые фильтры.
- **РЕЖИМ РЕЦИРКУЛЯЦИИ:** Используются оба вида фильтров – алюминиевые жировые и угольные. Угольные фильтры обеспечивают очистку от запахов воздуха, вновь подаваемого в помещение кухни.

**Примечание.** Замена угольных фильтров производится не реже 1 раза в 6 месяцев.

## В вытяжках MBS используются следующие виды панелей управления:

- Сенсорные

### BRUNNERA, CAMELLIA, MERYTA, NEMESIA, LAVANDA

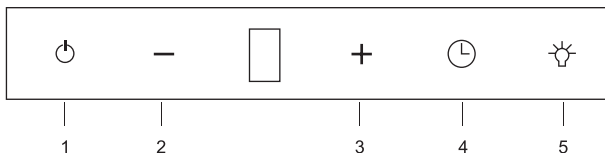

- 1 – Включение / выключение. После включения вытяжка начинает работать на первой скорости.
- 2 – Снижение интенсивности работы вытяжки.
- 3 – Повышение интенсивности работы вытяжки.
- 4 – Турбо-режим / таймер. При нажатии на кнопку, вытяжка включается на максимальную скорость и автоматически выключается через 5 минут. Если при включенном таймере нажать на кнопку — или +, мотор возвратится на предыдущую скорость, но таймер продолжит отсчет времени. По истечении 5 минут вытяжка автоматически выключится. В работе лампы никаких изменений не произойдет. Если при работающем таймере повторно нажать на кнопку таймер, вытяжка выключится.
- 5 – Подсветка. Включение/выключение подсветки вытяжки.

#### Предупредительный сигнал о фильтре:

После 60 часов работы вытяжки на дисплей выводится символ “С”, который сообщает, что необходимо произвести очистку алюминиевых фильтров и замену угольных фильтров (при режиме рециркуляции). После осуществления очистки (замены) фильтров обнулите счетчик. Для этого необходимо нажать на кнопку “off” и держать непрерывно (примерно 5 секунд) до появления на дисплее символа “Е”, после чего начнется новый отсчет 60 часов.

### MONSTERA

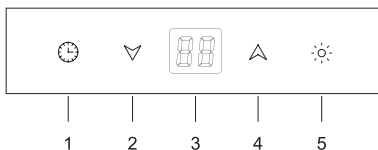

- 1 – включение / выключение / таймер  
После включения вытяжки и выбора нужной скорости, повторное нажатие на кнопку 1 активирует функцию “таймер”. Используя кнопки 2 и 4, можно установить время автоматического выключения вытяжки от 1 до 99 минут.
- 2 – снижение интенсивности работы вытяжки
- 3 – дисплей
- 4 – повышение интенсивности работы вытяжки
- 5 – подсветка

### SLAVIA

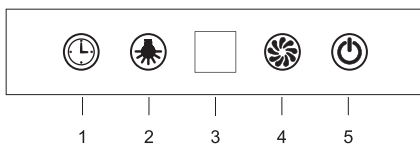

- 1 – таймер  
(автоматическое выключение вытяжки через 9 минут). Таймер включается, когда вытяжка работает на какой-либо скорости. Когда вы переключаете скорости в режиме таймера, дисплей в течение 3 секунд показывает скорость, а потом возвращается к отсчету таймера.
- 2 – освещение
- 3 – дисплей
- 4 – скорость (от 1 до 3)
- 5 – включение / выключение



## EMILIA

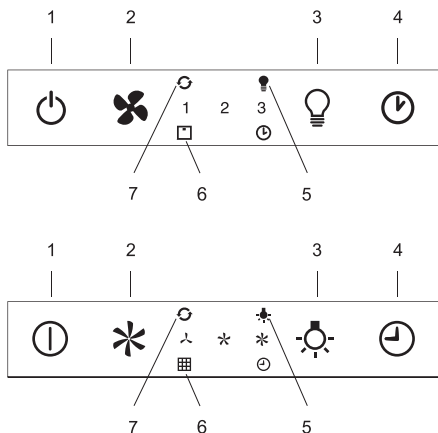

- 1 – Кнопка включения/выключения всего блока вытяжки (двигатель и подсветка). Активизируя кнопку, двигатель запускается на 1-й скорости.
- 2 – Скорость вентилятора. В положении OFF нажмите один раз для запуска 1-й скорости, два раза для запуска 2-й скорости и три раза – 3-й скорости. Для активации интенсивной скорости нажмите и удерживайте кнопку 5 секунд независимо от положения вытяжки. На каждой скорости включается исключительно индикатор, указывающий заданную скорость. Интенсивная скорость указана посредством мигающего индикатора третьей скорости. Продолжительность интенсивной скорости – 10 мин., после чего вытяжка возвращается к последней заданной скорости. Для отмены интенсивной скорости нажмите на кнопку 1,

вытяжка выключится, или нажмите на кнопку 2, скорость вернется к предыдущему заданному значению. Скорость вытяжки имеет циклический ход.

### 3 – Подсветка.

(Три уровня подсветки: высокий, средний, низкий).

В выключенном положении нажмите один раз для выбора высокого уровня,

два раза – среднего, три раза – низкого, четыре раза для выключения подсветки.

Уровень подсветки имеет циклический ход: высокий, средний, низкий, выключение.

### 4 – Таймер.

При любой активной скорости (за исключением интенсивной скорости) нажимая эту кнопку, активизируется функция таймера на 15 мин. По завершении этого периода вытяжка выключается (двигатель и возможная включенная подсветка).

### 5 – Индикатор подсветки.

Включается при включенном свете любого уровня.

### 6 – Индикатор загрязненности фильтров.

Спустя 30 часов работы индикатор лампы фильтров включается без мигания, это значит, что необходимо вымыть фильтры-жироуловители. Сброс функции осуществляется (при выключенной вытяжке) нажатием кнопки 2, удерживая ее 5 сек. После данной операции индикатор сигнализации фильтров выключается, а установка 30 ч начинается с нуля.

Через 120 часов сид будет непрерывно мигать. Это значит, что необходимо заменить угольные фильтры (если установлены). Сброс функции происходит (при выключенной вытяжке) нажатием и удерживанием в течение 5 сек. кнопки 2. После данной операции сид сигнализации выключается, а установка начинается с нуля.

### 7 – Индикатор функции “Чистый воздух”.

При выключенной вытяжке, нажимая и удерживая 5 сек. кнопку 1, активизируется функция чистого воздуха. Она включает двигатель на 1-й скорости на 10 мин. каждый час. Индикатор включается и остается в статическом состоянии, включается индикатор 1-й скорости.

Оставшиеся 50 мин. индикатор мигает. Функцию можно отменить, нажимая любую кнопку, но не подсветку.

## CRASSULA, GLORIOSA

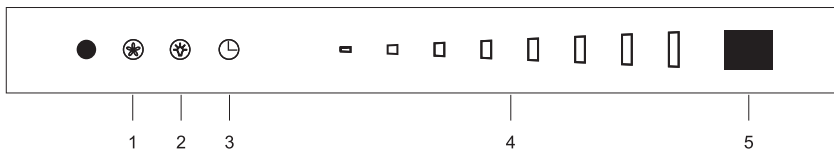

- 1 – Включение / выключение. После включения вытяжка будет работать на первой скорости. Повышение/снижение интенсивности работы вытяжки осуществляется с помощью сенсорного слайдера. После установки определенной скорости, индикатор кнопки включения/выключения будет мигать 10 секунд.
- 2 – Подсветка. Повышение/снижение интенсивности подсветки осуществляется с помощью сенсорного слайдера.
- 3 – Таймер. Чтобы включить таймер (автоматическое отключение вытяжки) дотроньтесь один раз до значка таймер». Функция «Таймер» будет активирована. С помощью сенсорного слайдера вы можете установить время, через которое вытяжка автоматически отключится (5, 10, 15 или 20 минут). Отмена функции таймера осуществляется повторным касанием соответствующего значка.
- 4 – Сенсорный слайдер. Служит для переключения скоростей вытяжки, регулировки интенсивности подсветки и установки времени отключения вытяжки (таймера).
- 5 – Дисплей.

### Пульт дистанционного управления

- 1 – выбор скорости работы вытяжки
- 2 – подсветка
- 3 – включение / выключение

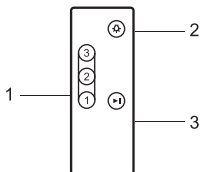

## TREVESIA



- 1 – включение / выключение вытяжки и таймер (автоматическое выключение вытяжки через 10 минут). Таймер включается, когда вытяжка работает на какой-либо скорости. Таймер выключается повторным нажатием на эту же кнопку. Таймер также может включаться отдельной кнопкой с пульта ДУ.
- 2 – подсветка
- 3 – снижение интенсивности работы вытяжки
- 4 – повышение интенсивности работы вытяжки
- 5 – сенсорный датчик для пульта ДУ

### Пульт дистанционного управления

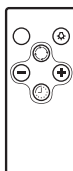

## NARCIS

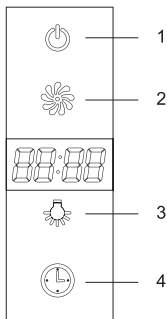



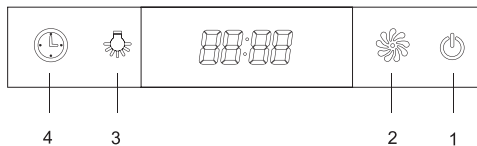

## ERICA, ROSALIA



- 1 – включение / выключение  
 2 – скорость  
 3 – освещение  
 4 – таймер

- 1– Вставьте вилку в розетку. При этом появится и через 30 сек. исчезнет подсветка ЖК-монитора с отраженными на нем параметрами.
- 2 – Коснитесь один раз пиктограммы , чтобы включить освещение над зоной варочной поверхности. Коснитесь этой же пиктограммы повторно, чтобы выключить освещение.
- 3 – Управление скоростью мотора имеет 3 ступени: низкую, среднюю, максимальную.



Коснитесь один раз пиктограммы  для включения низкой скорости, повторно – для включения средней скорости, в третий раз – для достижения максимальной. В процессе работы возможное управление скоростями происходит по циклу “низкая–средняя–максимальная–низкая–средняя...”.



- 4 – Однократно коснитесь пиктограммы выключателя , – мотор вытяжки начнет работать на той скорости, на которой он работал в предыдущий раз. Коснитесь пиктограммы  повторно, мотор отключится.
- 5 – Использование часов/таймера  :



**Часы.**

По умолчанию установлено время 12:00. Это же время будет возникать автоматически каждый раз после выключения вытяжки из сети, и его придется переустанавливать.

1) Время устанавливается при выключенной вытяжке.

2) Удерживайте палец на  в течении 2-5 секунд, чтобы замигали первые два сегмента дисплея **00:00** (часы). Касанием пиктограммы  часы можно прибавить, а при касании пиктограммы  часы будут убывать.





Пиктограмма  дает срабатывание вверх до значения “23”, пиктограмма  понижает значение до “00”.

3) Коснитесь повторно пиктограммы , замигают последние два сегмента дисплея **00:00**, отвечающие за минуты. Аналогично действуйте при помощи  (до значения “59”) и  (до значения “00”).

4) Третьим касанием  Вы подтверждаете установку времени и выходите из данного режима.

**Таймер отложенного выключения.**

При работающем моторе вытяжки Вы можете установить таймер ее выключения.

Для этого коснитесь пиктограммы , добавьте при помощи  (или убавьте при помощи ) необходимое время таймера в минутах, ориентируясь на информацию сегментов дисплея **00:00**, после чего подтвердите параметры таймера повторным касанием . На сегментах дисплея **00:00** начнется обратный отсчет, при достижении значения “00:00” мотор вытяжки выключится.

## FREESIA

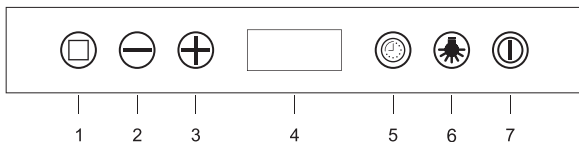

1 – сенсорный датчик для пульта ДУ

2 – снижение интенсивности работы вытяжки

3 – повышение интенсивности работы вытяжки

4 – дисплей

5 – таймер (автоматическое выключение вытяжки через 15 минут).

Таймер включается, когда вытяжка работает на какой-либо скорости. Таймер выключается повторным нажатием на эту же кнопку. Таймер также может включаться отдельной кнопкой с пульта ДУ. Время работы таймера также может устанавливаться вручную – держите в течение 3 секунд кнопку таймера, а затем кнопками повышения / снижения интенсивности работы вытяжки (от 1 до 60 минут).

Чтобы установить часы на вытяжке необходимо проделать следующие действия: Для установки значений "Часы", нажмите и удерживайте в течение 3-х секунд кнопку 5 (таймер) при выключенной вытяжке. На дисплее начнет мигать соответствующий значок. Установите текущее значение, используя кнопки 2 и 3 (кнопки повышения / снижения интенсивности работы вытяжки) на панели управления. Для переключения с установки "Часы" на установку "Минуты", нажмите кнопку 5 (таймер) еще раз и используйте кнопки 2 и 3 для установки текущих значений минут. Когда установлены часы и минуты, дисплей мигает около 10 секунд.

6 – подсветка

7 – включение / выключение вытяжки.

Эта же кнопка открывает / закрывает стеклянную дверцу вытяжки. Нажмите эту кнопку и держите в течение 3 секунд – стеклянная дверца вытяжки начнет открываться (без включения мотора). Нажмите еще раз эту же клавишу тем же образом – стеклянная дверца вытяжки начнет закрываться.

Вытяжка имеет защиту от попадания рук – когда стекло вытяжки автоматически закрывается, в течение 3 секунд стекло закрывается не до конца и звучит звуковой сигнал, и только затем вытяжка закрывается до конца.

Верхняя центральная кнопка пульта ДУ управляет открытием вытяжки без работы мотора. Эта кнопка используется если надо почистить вытяжку.

Пульт дистанционного управления

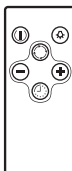

## FELICIA



1 – подсветка

2 – выключение, первая скорость

3 – вторая скорость

4 – третья скорость

Чтобы запрограммировать автоматическое отключение вентилятора вытяжки в любое выбранное время до 15 минут, нужно выбрать нужную скорость, а затем придержать на 5 секунд любую кнопку переключения скоростей. Мигающая точка при режиме будет отсчитывать оставшееся время до отключения мотора вытяжки. Отключить функцию таймера можно путем нажатия кнопки выбранной скорости.

● Электронные

**PRIMULA**

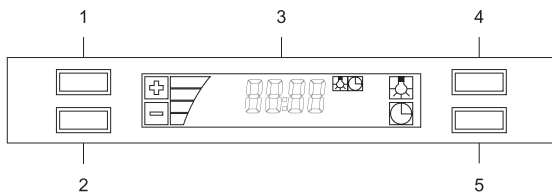

- 1 – Повышение интенсивности работы вытяжки.
- 2 – Снижение интенсивности работы вытяжки.
- 3 – Дисплей.
- 4 – Включение / выключение подсветки.  
При работе таймера подсветка автоматически выключится вместе с вытяжкой, когда время, установленное на таймере истечет.

- 5 – Таймер / Часы.  
Двойное нажатие — выключение.  
Чтобы включить таймер, один раз нажмите кнопку 5 и кнопками 1 и 2 выберите нужное время отключения вытяжки. Чтобы включить часы, нажмите кнопку 5 и держите нажатой в течение 2 секунд, затем кнопками 1 и 2 установите часы, затем опять нажмите кнопку 5 и кнопками 1 и 2 установите минуты.

**DIANELLA**

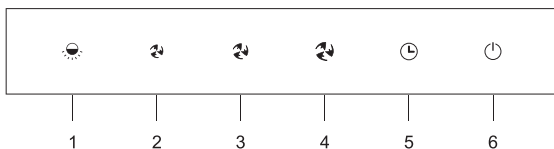

- 1 – подсветка
- 2 – первая скорость
- 3 – вторая скорость
- 4 – третья скорость
- 5 – таймер  
Двух минутная задержка выключения подсветки и установленной ранее скорости работы мотора осуществляется однократным нажатием значка таймера, повторное нажатие выключает таймер
- 6 – включение / выключение

**BROWALLIA, ALPINIA, FITTONIA, MILTONIA**

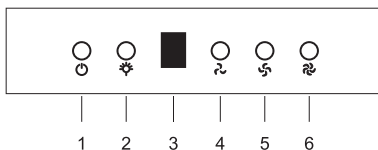



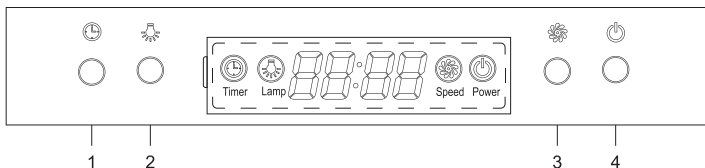

- 1 – включение / выключение / таймер  
После включения вытяжки и выбора нужной скорости, повторное нажатие на кнопку 1 активирует функцию “таймер” (автоматическое выключение вытяжки через 15 минут).
- 2 – подсветка
- 3 – индикатор скорости
- 4 – первая скорость
- 5 – вторая скорость
- 6 – третья скорость



- 1 – таймер
- 2 – освещение
- 3 – скорость
- 4 – включение / выключение

- 1– Вставьте вилку в розетку. При этом появится и через 30 сек. исчезнет подсветка ЖК-монитора с отраженными на нем параметрами.
- 2 – Нажмите один раз кнопку , чтобы включить освещение над зоной варочной поверхности. Нажмите эту же кнопку повторно, чтобы выключить освещение.
- 3 – Управление скоростью мотора имеет 3 ступени: низкую, среднюю, максимальную.





Нажмите один раз кнопку  для включения низкой скорости, повторно – для включения средней скорости, в третий раз – для достижения максимальной. В процессе работы возможное управление скоростями происходит по циклу “низкая–средняя–максимальная–низкая–средняя...”.



- 4 – Однократно нажмите кнопку выключателя , – мотор вытяжки начнет работать на той скорости, на которой он работал в предыдущий раз. Нажмите кнопку  повторно, мотор отключится.
- 5 – Использование часов/таймера  :

#### Часы.

По умолчанию установлено время 12:00. Это же время будет возникать автоматически каждый раз после выключения вытяжки из сети, и его придется переустанавливать.

1) Время устанавливается при выключенной вытяжке.



2) Удерживайте палец на  в течении 2-5 секунд, чтобы замигали первые два сегмента дисплея **00:00** (часы). Нажатием кнопки  часы можно прибавить, а при нажатии кнопки  часы будут убывать. Кнопка  дает срабатывание вверх до значения “23”, кнопка  понижает значение до “00”.

3) Нажмите повторно кнопку , замигают последние два сегмента дисплея **00:00**, отвечающие за минуты. Аналогично действуйте при помощи  (до значения “59”) и  (до значения “00”).

4) Третьим нажатием  Вы подтверждаете установку времени и выходите из данного режима.

#### Таймер отложенного выключения.

При работающем моторе вытяжки Вы можете установить таймер ее выключения.

Для этого нажмите кнопку , добавьте при помощи  (или убавьте при помощи ) необходимое время таймера в минутах, ориентируясь на информацию сегментов дисплея **00:00**, после чего подтвердите параметры таймера повторным нажатием

. На сегментах дисплея **00:00** начнется обратный отсчет, при достижении значения “00:00” мотор вытяжки выключится.

**VIOLA, CLIVIA**

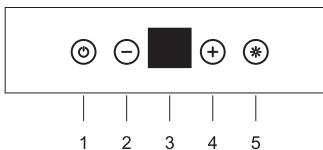

- 1 – включение / выключение / таймер  
После включения вытяжки и выбора нужной скорости, повторное нажатие на кнопку 1 активирует функцию “таймер”. Используя кнопки 2 и 4, можно установить время автоматического выключения вытяжки от 1 до 99 минут.
- 2 – снижение интенсивности работы вытяжки
- 3 – дисплей
- 4 – повышение интенсивности работы вытяжки
- 5 – подсветка

**ZEBRINA, TORENIA, MUSA**

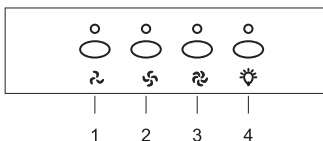

- 1 – первая скорость
- 2 – вторая скорость
- 3 – третья скорость
- 4 – подсветка

**GALTONIA, VANDA, NIOLA, LILIA, VALLOTA, ORCHIDEA, BEGONIA**

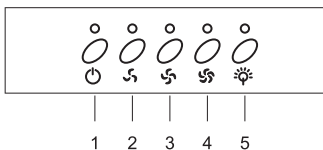

- 1 – включение / выключение / таймер  
После включения вытяжки и выбора нужной скорости повторное нажатие на кнопку 1 активирует функцию “таймер” (автоматическое выключение вытяжки через 15 минут).
- 2 – первая скорость
- 3 – вторая скорость
- 4 – третья скорость
- 5 – подсветка

**GARDENIA**

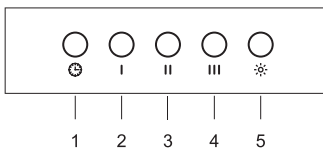

- 1 – включение / выключение / таймер  
После включения вытяжки и выбора нужной скорости повторное нажатие на кнопку 1 активирует функцию “таймер” (автоматическое выключение вытяжки через 15 минут).
- 2 – первая скорость
- 3 – вторая скорость
- 4 – третья скорость
- 5 – подсветка

**LOBIVIA**



- 1 – включение / выключение
- 2 – первая скорость
- 3 – вторая скорость
- 4 – третья скорость
- 5 – подсветка

● Механические кнопочные

**VELEZIA**

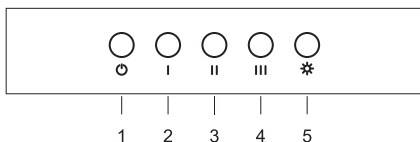

- 1 – выключение
- 2 – первая скорость
- 3 – вторая скорость
- 4 – третья скорость
- 5 – подсветка

**AZALEA**

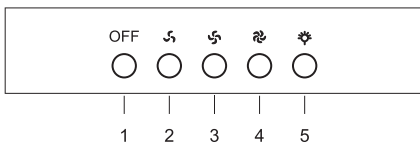

- 1 – выключение
- 2 – первая скорость
- 3 – вторая скорость
- 4 – третья скорость
- 5 – подсветка

**ACCACIA, BERGIA, GASTERIA, GERBERA, PETUNIA, RUTA, TREVESIA, VERBENA**

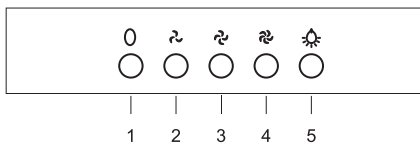

- 1 – выключение
- 2 – первая скорость
- 3 – вторая скорость
- 4 – третья скорость
- 5 – подсветка

**FATSIA**

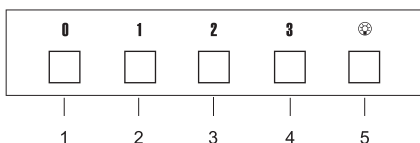

- 1 – выключение
- 2 – первая скорость
- 3 – вторая скорость
- 4 – третья скорость
- 5 – подсветка

**IRIS, CASSIA**

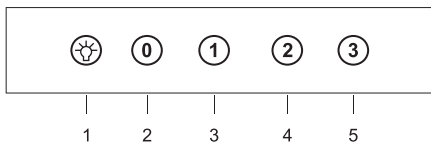

- 1 – подсветка
- 2 – выключение
- 3 – первая скорость
- 4 – вторая скорость
- 5 – третья скорость

**CROCUS, LAURUS**

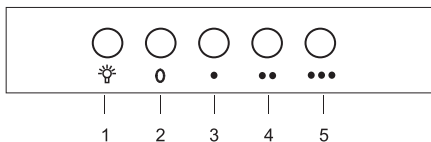

- 1 – Включить или выключить подсветку
- 2 – Выключить вентилятор
- 3 – Включить низкую скорость вентилятора
- 4 – Включить среднюю скорость вентилятора
- 5 – Включить высокую скорость вентилятора



**MAGNOLIA**

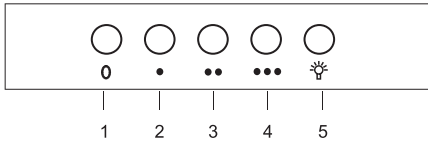

- 1 – Выключить вентилятор
- 2 – Включить низкую скорость вентилятора
- 3 – Включить среднюю скорость вентилятора
- 4 – Включить высокую скорость вентилятора
- 5 – Включить или выключить подсветку

**ARALIA, PILEA**

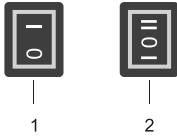

- 1 – Кнопка включение/выключение освещения вытяжки.  
(Позиция 0 — выключить, позиция I — включить)
  - 2 – Переключатель скоростей вытяжки.  
(Позиция 0 — выключить, позиция I — минимальная скорость, позиция II — максимальная скорость)
- Примечание. Если выдвигная каретка задвинута, мотор и лампа освещения не включатся.

● Механические слайдерные

**RUMIA**

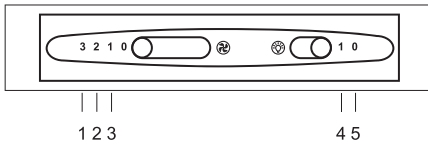

- 1 – третья скорость
- 2 – вторая скорость
- 3 – первая скорость
- 4 – включение подсветки
- 5 – выключение подсветки

**JASMIN, STEVIA**

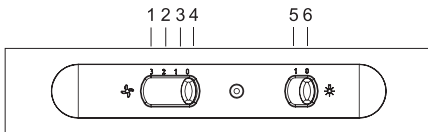

- 1 – Включить высокую скорость вентилятора
- 2 – Включить среднюю скорость вентилятора
- 3 – Включить низкую скорость вентилятора
- 4 – Выключить вентилятор
- 5 – Включить подсветку
- 6 – Выключить подсветку

● Механическая ручка

**MARANTA**

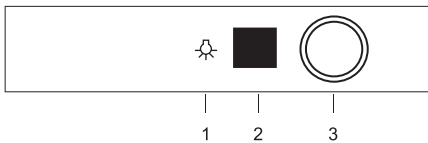

- 1 – индикатор подсветки
- 2 – индикатор скорости
- 3 – ручка включения/выключения и регулировки скорости с помощью поворота и включения подсветки с помощью нажатия

Примечание. Если напряжение в сети непостоянно, возможно отставание часов.

## Уход за вытяжкой и профилактическое обслуживание

- Для увеличения срока службы данного бытового устройства следует проводить за ним регулярный профилактический уход.

### ВНИМАНИЕ!!!

Перед обслуживанием кухонной вытяжки, отключите электрическое питание, вынув вилку из розетки электросети.

**Примечание.** Если вилка или электрический провод повреждены, их необходимо заменить, обратившись в сервисный центр.

- Для чистки внешних поверхностей корпуса вытяжки не используйте абразивные чистящие вещества, шлифовальные щетки, металлические мочалки и растворители, это может повлечь за собой неисправимые повреждения поверхностей.
- Избегайте попадания воды на мотор и электронные части вытяжки.

### Очистка и замена фильтров, ламп освещения

- **Жировой фильтр изготовлен из алюминиевого сплава.** Никогда не пытайтесь его разобрать.
- Засорённый жировой фильтр ограничивает поток воздуха через двигатель и может стать причиной его перегрева и выхода из строя. Чрезмерное накопление жира на фильтре пожароопасно.
- В зависимости от интенсивности использования, но не реже, чем раз в месяц, жировой фильтр следует вынимать и очищать. Строго следуйте следующим правилам при чистке жирового фильтра:

Поместите фильтр в чистую воду температурой 30°C, добавьте моющее средство и замочите на 2-3 минуты. Наденьте перчатки и почистите его мягкой губкой. Не прикладывайте силу в процессе чистки, это может повлечь за собой повреждение сеток фильтра.

Не мойте фильтры в посудомоечной машине.

Алюминиевые жировые фильтры затем необходимо тщательно промыть и высушить.

- **Угольные фильтры** (используются только в режиме рециркуляции) не пригодны для повторного использования и подлежат замене. Срок действия угольных фильтров зависит от частоты использования вытяжки и типа приготавливаемой пищи.

**Примечание.** Замена угольных фильтров производится не реже 1 раза в 6 месяцев.

- **Замена ламп освещения** производится только при выключенном электропитании. Для замены ламп необходимо снять жировой фильтр. Новая лампа должна строго соответствовать электрическим параметрам оригинальной лампы (напряжение и мощность).
- В вытяжках при замене галогеновых ламп используйте лампы только с алюминиевым рефлектором (отражателем). Использование дихромного рефлектора может привести к чрезмерному перегреву электрического патрона.
- Срок службы светодиодных ламп составляет 100000 часов.
- Осветительная система рассчитана только для работы в процессе приготовления пищи. Она не должна включаться на длительное время с целью освещения помещения.

## Монтаж кухонной вытяжки

### ВНИМАНИЕ!!!

В связи с разными условиями монтажа, кухонная вытяжка не комплектуется универсальными болтами крепления. Монтаж производится только специалистом авторизованного сервисного центра.

- Убедитесь в полной работоспособности вытяжки и отсутствии механических повреждений (царапин, потёртостей и т.д.) перед началом монтажа.
- Перед началом монтажа (в случае подключения вытяжки к вентиляционному каналу) убедитесь в работоспособности вентиляционного канала, наличии естественной тяги. При отсутствии тяги подключение вытяжки к вентиляционному каналу не допустимо.
- Подключение к вен. каналу необходимо производить штатным гофро-воздуховодом диаметром 150 мм (у некоторых моделей эконо класса 120 мм). Не допускается применение переходников и воздуховодов меньшего диаметра. Уменьшение диаметра воздуховода приводит к увеличению шума и снижению эффективности работы вытяжки и может послужить причиной поломки вытяжки (что приводит к снятию с гарантии).
- При использовании не штатного воздуховода и воздуховода квадратного или прямоугольного сечения, площадь сечения воздуховода должна быть не менее площади штатного (у вытяжек с выходом 150 мм —  $S = 17700 \text{ мм}^2$ , с выходом 120 мм —  $S = 11300 \text{ мм}^2$ )
- При использовании вытяжки в режиме рециркуляции необходимо установить угольные фильтры (в комплект не входят) и обеспечить свободный выход воздуха. При наличии верхнего карниза необходимо сделать в нём отверстие, через которое вывести штатный воздуховод.
- Не допускается удлинение штатного питающего шнура с вилкой. Вытяжка должна подключаться к сети 220 В, через розетку с заземлением, которая (как правило) должна располагаться за декоративным коробом, чтобы к ней имелся доступ, так как все операции по обслуживанию вытяжки (чистка, замена лампочек и т.д.) должны производиться только на отключённой от сети вытяжке.
- Для монтажа кухонной вытяжки используется прочная основа стены или кухонной перегородки и соответствующие болты для крепления к ней.
- Перед установкой кухонной вытяжки следует тщательно очистить то место, на которое производится монтаж и удалить посторонние предметы.
- Вытяжка должна быть смонтирована строго по уровню в плоскости горизонта (корпус вытяжки) и плоскости вертикали (отводящий короб вытяжки) по шаблону (как правило шаблоном служат планки крепления к стене или установочные отверстия вытяжки).
- В случае использования кухонной вытяжки в режиме направленной работы (без рециркуляции) вентиляционная отводящая труба не может иметь общий канал с трубами иного назначения (например, дымоход, труба отопления и т.п.). Угол изгиба вентиляционной трубы должен быть  $\geq 120^\circ \text{С}$ . Перед подсоединением отводной трубы вытяжки к вентиляционному домовому каналу, проконсультируйтесь у специалиста в Вашем домоуправлении.
- Минимальное расстояние между варочной поверхностью (поверхность нагрева) и нижней плоскостью вытяжки должно быть:
  - для электрических плит 700 мм;
  - для газовых или комбинированных плит/поверхностей 800 мм.

- Минимальное расстояние между стеклом вытяжки и кухонной мебелью/стенами/проч. слева и справа должно быть 5 мм.
- Помещение, в котором устанавливается устройство должно постоянно проветриваться.

### Для вытяжки ARALIA:

- В соответствии с прилагаемым к устройству шаблоном, просверлить внутри шкафа монтажные отверстия.
- Поместить устройство внутри шкафа и прикрепить с помощью прилагаемых к устройству винтов M4x40.
- С помощью гибкой трубы диаметром 100 мм, наличие которой обеспечивает пользователь, соединить устройство с дымовыводящей трубой с заслонкой, вывести конец трубы наружу.

### Для вытяжки CASSIA:

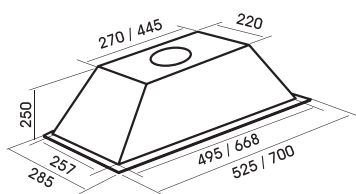
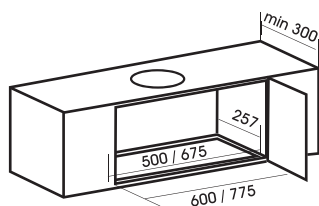

### Для вытяжки ZINNIA:

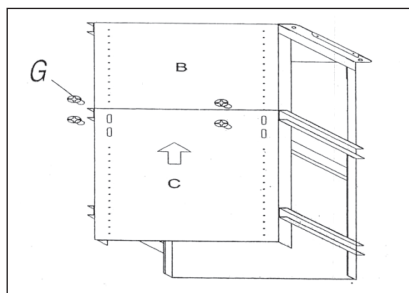
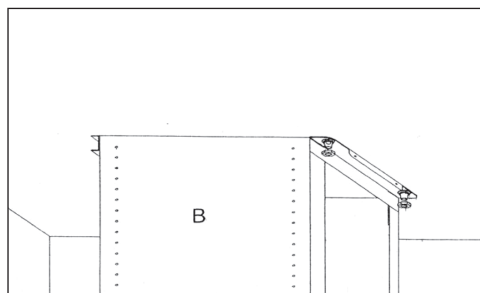
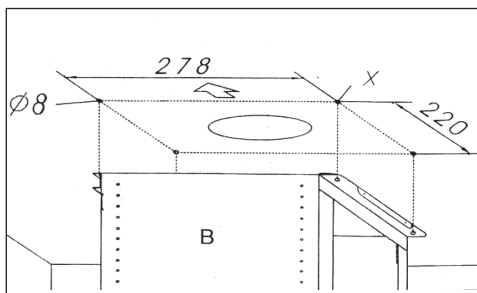
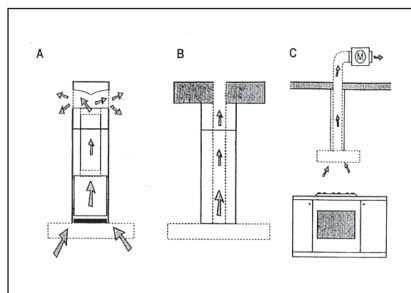

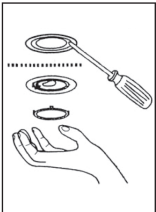
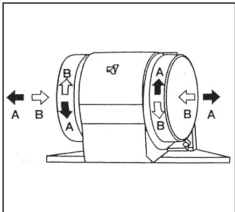
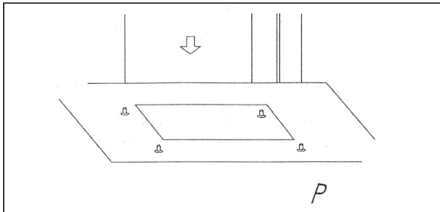
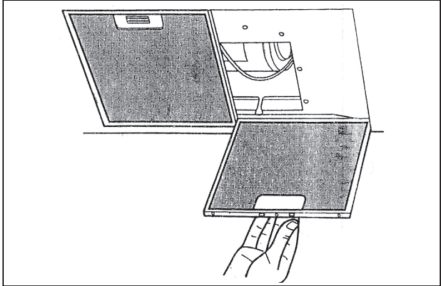
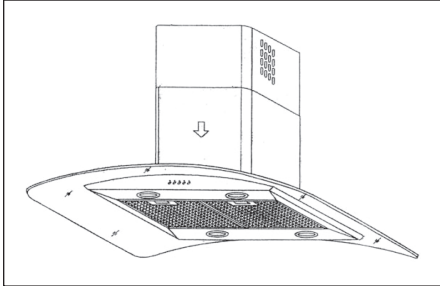
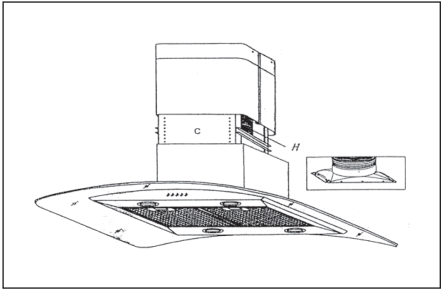
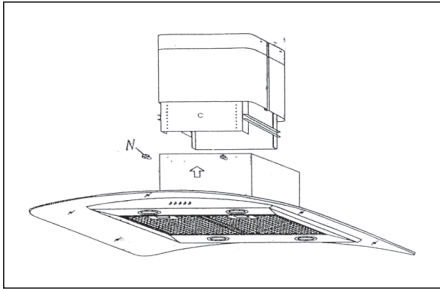
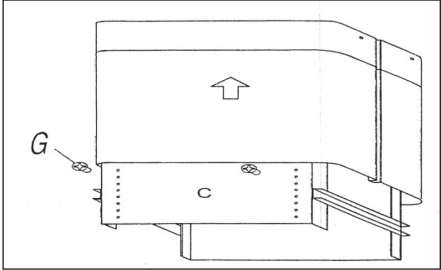
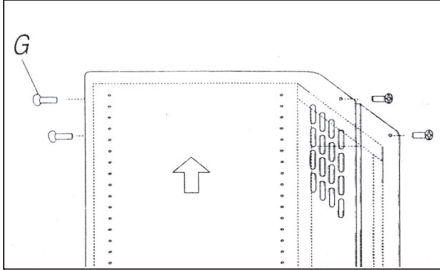
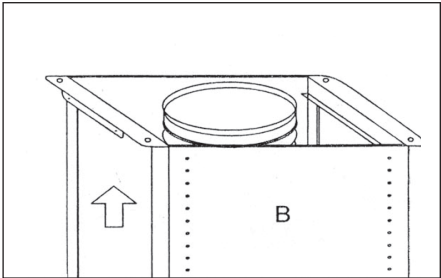
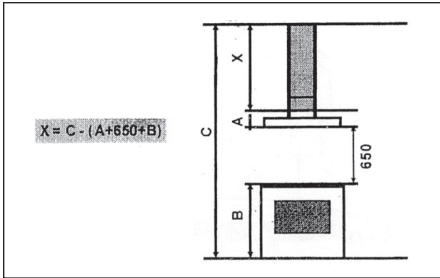

Для вытяжки ZEBRINA:

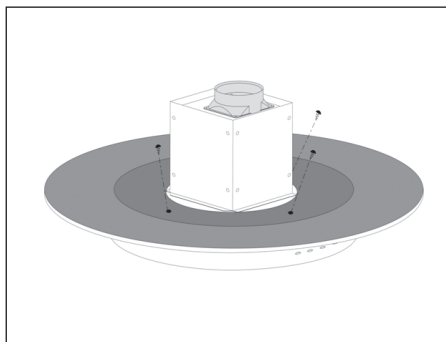
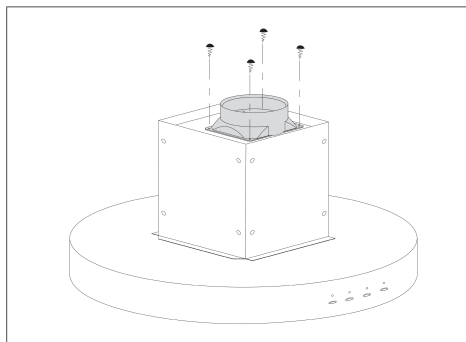
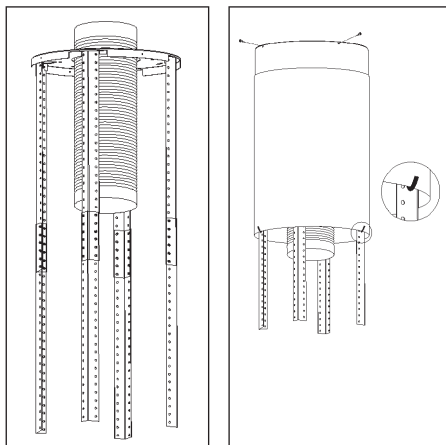
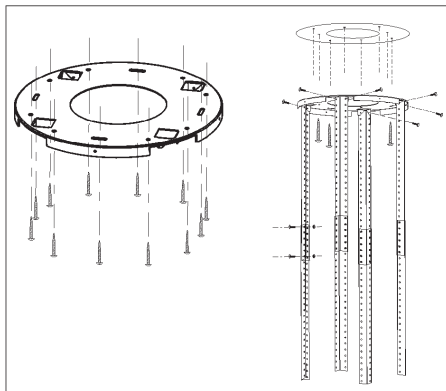
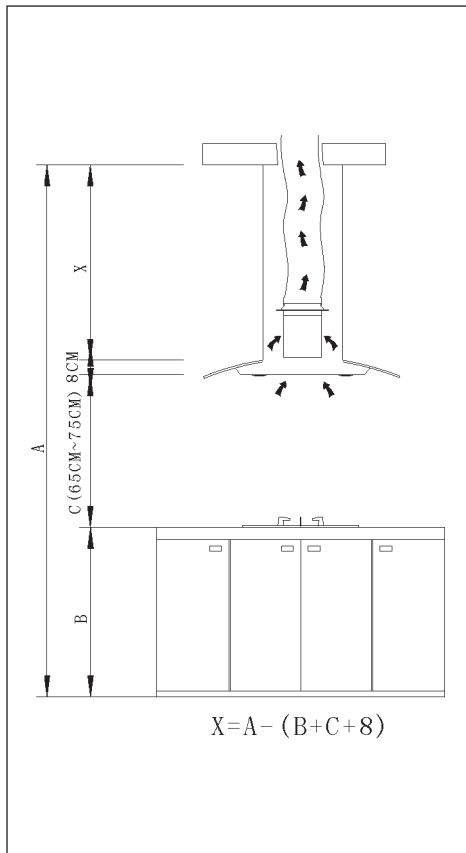

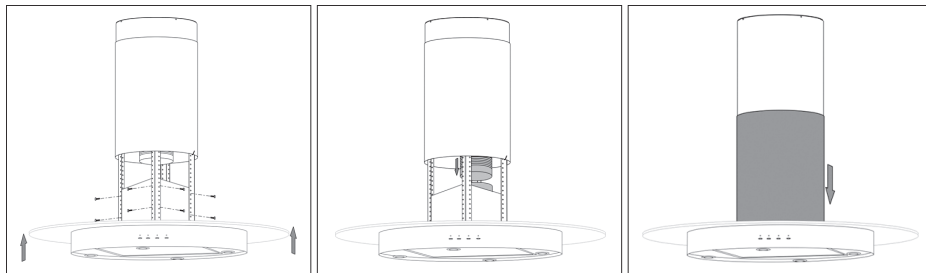

### Технические характеристики вытяжи

Модели	<b>MERYTA, NEMESIA, BRUNNERA</b>
Напряжение сети	220В 50 Гц
Мощность мотора при максимальной работе	290 Вт
Уровень шума, мин.	47 dB (A)
Производительность	<b>1150 м³/час</b> – свободный выход воздуха
Давление	600 Па
Скорости	<b>5</b>
Тип мотора	Герметичный
Тип ламп	Галогеновые 2 x 20 Вт
Класс энергопотребления	A

Модели	<b>VERBENA</b>	<b>ZEBRINA, ROSALIA</b>	<b>NIOLA, LILIA, GALTONIA, MILTONIA, ALPINIA, BROWALLIA, FITTONIA, PRIMULA, ORCHIDEA, VALLOTA</b>	<b>RAPHIA</b>	<b>DIANELLA, CRASSULA, GLORIOSA, VANDA</b>
Напряжение сети	220В 50 Гц				
Мощность мотора при максимальной работе	190 Вт		198 Вт	190 Вт	200 Вт
Уровень шума, мин.	47 dB (A)				
Производительность	<b>1030 м³/час</b> – свободный выход воздуха				
Давление	560 Па				
Скорости	<b>3</b>				
Тип мотора	Герметичный				
Тип ламп	Накаливания 2 x 40 Вт	Галогеновые 4 x 20 Вт	Галогеновые 2 x 20 Вт		Светодиодные 2 x 1,5 Вт
Класс энергопотребления	A				

Модели	<b>SALVIA, ZINNIA</b>	<b>VIOLA, CLIVIA, MONSTERA</b>	<b>EMILIA</b>	<b>MARANTA</b>	<b>FRESIA, SLAVIA</b>	<b>TREVESIA</b>
Напряжение сети	220В 50 Гц					
Мощность мотора при максимальной работе	190 Вт	198 Вт	290 Вт	230 Вт		
Уровень шума, мин.	47 dB (A)			49 dB (A)		
Производительность	<b>1030</b> м³/час – свободный выход воздуха					
Давление	560 Па			500 Па		
Скорости	<b>3</b>	<b>4</b>			<b>3</b>	
Тип мотора	Герметичный					
Тип ламп	Галогеновые 4 x 20 Вт	Галогеновые 2 x 20 Вт		Светодиодные 2 x 2 Вт		Светодиодные 1 x 4 Вт
Класс энергопотребления	А					

Модели	<b>ACORUS VELEZIA, GARDENIA LOBIVIA</b>	<b>ERICA</b>	<b>MUSA</b>	<b>NARCIS</b>	<b>GASTERIA, PETUNIA</b>	
Напряжение сети	220В 50 Гц					
Мощность мотора при максимальной работе	198 Вт	190 Вт	100 Вт			
Уровень шума, мин.	47 dB (A)					
Производительность	<b>890</b> м³/час – свободный выход воздуха					
Давление	420 Па					
Скорости	<b>3</b>					
Тип мотора	Герметичный					
Тип ламп	Галогеновые 2 x 20 Вт			Светодиодные 2 x 3 Вт		Накаливания 2 x 40 Вт
Класс энергопотребления	А					

Модели	<b>BEGONIA</b>					
Напряжение сети	220В 50 Гц					
Мощность мотора при максимальной работе	198 Вт					
Уровень шума, мин.	47 dB (A)					
Производительность	<b>840</b> м³/час – свободный выход воздуха					
Давление	356 Па					
Скорости	<b>3</b>					
Тип мотора	Герметичный					
Тип ламп	Галогеновые 2 x 20 Вт					
Класс энергопотребления	А					



Модели	<b>JASMIN</b>	<b>STEVIA</b>	<b>MAGNOLIA</b>
Напряжение сети	220В 50 Гц		
Мощность мотора при максимальной работе	180 Вт	160 Вт	130 Вт
Уровень шума, мин.	58 дБ (А)		
Производительность	<b>800</b> м <sup>3</sup> /час – свободный выход воздуха		
Давление	340 Па		
Скорости	<b>3</b>		
Тип мотора	Герметичный		
Тип ламп	Накаливания 2 x 40 Вт		Галогеновые 2 x 25 Вт
Класс энергопотребления	А		

Модели	<b>LAVANDA, CAMELLIA</b>		
Напряжение сети	220В 50 Гц		
Мощность мотора при максимальной работе	189 Вт		
Уровень шума, мин.	47 дБ (А)		
Производительность	<b>800</b> м <sup>3</sup> /час – свободный выход воздуха		
Давление	340 Па		
Скорости	<b>5</b>		
Тип мотора	Герметичный		
Тип ламп	Светодиодные 2 x 1,5 Вт		
Класс энергопотребления	А		

Модели	<b>FELICIA</b>		
Напряжение сети	220В 50 Гц		
Мощность мотора при максимальной работе	150 Вт		
Уровень шума, мин.	47 дБ (А)		
Производительность	<b>750</b> м <sup>3</sup> /час – свободный выход воздуха		
Давление	340 Па		
Скорости	<b>3</b>		
Тип мотора	Герметичный		
Тип ламп	Галогеновые 2 x 20 Вт		
Класс энергопотребления	А		

Модели	<b>IRIS, CASSIA</b>	<b>ARALIA</b>	<b>GERBERA</b>
Напряжение сети	220В 50 Гц		
Мощность мотора при максимальной работе	180 Вт	240 Вт	80 Вт
Уровень шума, мин.	47 dB (A)		50 dB (A)
Производительность	<b>650</b> м <sup>3</sup> /час – свободный выход воздуха		
Давление	350 Па		300 Па
Скорости	<b>3</b>	<b>2</b>	<b>3</b>
Тип мотора	Герметичный		
Тип ламп	Галогеновые 2 x 20 Вт	Накаливания 2 x 40 Вт	Накаливания 2 x 25 Вт
Класс энергопотребления	A		

Модели	<b>TORENIA</b>	<b>FATSIA</b>	<b>ACCACIA</b>	<b>RUTA</b>	<b>BERGIA</b>
Напряжение сети	220В 50 Гц				
Мощность мотора при максимальной работе	190 Вт	120 Вт		65 Вт	198 Вт
Уровень шума, мин.	47 dB (A)		53 dB (A)	47 dB (A)	
Производительность	<b>600</b> м <sup>3</sup> /час – свободный выход воздуха				
Давление	300 Па		350 Па	300 Па	
Скорости	<b>3</b>				
Тип мотора	Герметичный				
Тип ламп	Галогеновые 2 x 20 Вт				Накаливания 2 x 40 Вт
Класс энергопотребления	A				

Модели	<b>AZALEA</b>
Напряжение сети	220В 50 Гц
Мощность мотора при максимальной работе	75 Вт
Уровень шума, мин.	47 dB (A)
Производительность	<b>500</b> м <sup>3</sup> /час – свободный выход воздуха
Давление	300 Па
Скорости	<b>3</b>
Тип мотора	Герметичный
Тип ламп	Накаливания 2 x 40 Вт
Класс энергопотребления	A

Модели	<b>LAURUS</b>	<b>PILEA</b>
Напряжение сети	220В 50 Гц	
Мощность мотора при максимальной работе	170 Вт	100 Вт
Уровень шума, мин.	50 дБ (А)	47 дБ (А)
Производительность	<b>450</b> м <sup>3</sup> /час – свободный выход воздуха	
Давление	190 Па	300 Па
Скорости	<b>3</b>	<b>2</b>
Тип мотора	Герметичный	
Тип ламп	Накаливания 2 x 25 Вт	Накаливания 2 x 40 Вт
Класс энергопотребления	А	

Модели	<b>CROCUS</b>
Напряжение сети	220В 50 Гц
Мощность мотора при максимальной работе	200 Вт
Уровень шума, мин.	50 дБ (А)
Производительность	<b>400</b> м <sup>3</sup> /час – свободный выход воздуха
Давление	170 Па
Скорости	<b>3</b>
Тип мотора	Герметичный
Тип ламп	Накаливания 2 x 40 Вт
Класс энергопотребления	А

Модели	<b>RUMIA</b>
Напряжение сети	220В 50 Гц
Мощность мотора при максимальной работе	198 Вт
Уровень шума, мин.	47 дБ (А)
Производительность	<b>350</b> м <sup>3</sup> /час – свободный выход воздуха
Давление	250 Па
Скорости	<b>3</b>
Тип мотора	Герметичный
Тип ламп	Накаливания 1 x 40 Вт
Класс энергопотребления	А

## Подключение к электропитанию

- Подключение должно осуществляться специалистом сервисного центра и в строгом соответствии с действующими в РФ стандартами и Правилами устройства электроустановок (ПУЭ). Производитель (поставщик) не несет ответственности в случае, если не были соблюдены требования безопасности при электроподключении вытяжки.
- Убедитесь, что параметры электросети позволяют подключение данного оборудования.
- Убедитесь, что электрические провода и кабели не передавлены и не соприкасаются с рабочими частями подключаемого оборудования (лопасти крыльчатки мотора, антивозвратный клапан).
- Для подключения вытяжки необходимо вставить вилку в заземленную электрическую розетку с необходимыми электрическими параметрами, указанными в настоящей Инструкции.

## Возможные неисправности работы

При обнаружении какой-либо неисправности выключите вытяжку и свяжитесь с ближайшей сервисной службой.

Неисправность	Причина	Действия
Не включается стандартным нажатием переключателя на панели управления	Отключено электропитание	Проверить, включено ли устройство в розетку
Низкая производительность (слабый выход воздуха) даже на максимальной скорости	Засорились алюминиевые жировые фильтры	Почистить фильтры, высушить и установить на штатные места
	Засорились угольные фильтры	Заменить угольные фильтры на новые, обратившись в бытовую организацию
Отсутствие тяги (нет свободного выхода воздуха)	Не работает обратный (антивозвратный) клапан внутри отводящего канала вытяжки	Следует устранить неисправность, обратившись к услугам сервисной службы
Мотор сильно перегревается после нескольких минут работы	Высокая температура для безопасного функционирования устройства	Вытяжка установлена слишком близко к поверхности нагрева
		Кухня плохо проветривается
		Обратиться к специалисту сервисной службы
Сильный запах во время приготовления пищи и работающей вытяжке	Не установлены угольные фильтры или они засорены	В режиме рециркуляции необходимо установить угольные фильтры или заменить на новые

## Гарантия и срок службы

Мы предоставляем гарантию на данную кухонную вытяжку сроком на 3 года. Гарантия строится по схеме "1+2": покупатель получает бесплатный ремонт в течение 1 года с даты покупки, а в течение 3 лет с даты покупки имеет право бесплатно заменить любую часть, вышедшую из строя по вине производителя.

Если Вы пользовались вытяжкой согласно данной Инструкции, но поломка все же произошла, обратитесь в ближайший сервисный центр.

Для осуществления гарантийного обслуживания Вам необходимо предъявить чек на покупку бытового устройства вместе с гарантийным талоном, который обязан быть заполнен Продавцом во время продажи. Требуется заполнения Гарантийного талона.

В ином случае гарантийные обязательства не действительны.

Срок службы кухонной вытяжки — 5 лет.

### Гарантия не распространяется, если:

- Нарушены требования, указанные в настоящей Инструкции или Гарантийном талоне.
- Вытяжка использовалась в промышленных или других целях.
- Дата производства была исправлена, и ее трудно разобрать.
- Истек срок гарантии.
- Имели место некачественная установка, неправильное, неосторожное, неряшливое использование.
- Электрическое напряжение сети не соответствует требованиям Инструкции на вытяжку.
- Повреждение было вызвано инородным телом.
- Вытяжка проходила ремонт на неуполномоченной сервисной станции, или при ремонте были использованы запасные части другого производителя.

По окончании срока гарантии все регламентные работы, ремонт и замены запасных частей являются платными.

Изделие произведено в соответствии с европейскими стандартами и прошло сертификацию.

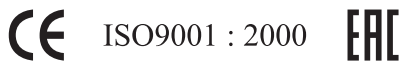

**Уважаемый покупатель,**

**Спасибо, что Вы выбрали продукцию торговой марки "MBS".**

## Производитель

ЖОНГШАН ФИНКА АППЛАЙНС КО., ЛТД.  
ДОНГФУ РОАД, ФУША, ЖОНГШАН, ГУАНДОНГ, КИТАЙ.  
ДЛЯ МБС СТАРС ГРУП АГ.

## Серийный идентификационный номер

(Указан в гарантийном талоне, в наклейке на моторе, в наклейке на коробке).

15 07 03 000001

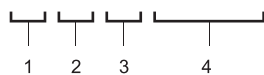

- 1 – год
- 2 – месяц
- 3 – код продукции
- 4 – индивидуальный номер изделия

## Құрметті сатып алушы!

MBS швейцариялық сауда белгісінің асүй түтін шығарғышын таңдағаныңыз үшін рақмет.

Пайдалану алдында осы нұсқаулықпен мұқият танысып шығыңыз.

Асүй түтін шығарғышын монтаждауды және қосуды тек сервистік орталық маманы осы нұсқаулықта берілген ережелерге сай орындауы керек.

Түтін шығарғыштың электр параметрлерінің электр желі параметрлеріне сай екенін тексеріңіз.

Өндіруші (жабдықтаушы) осы нұсқаулықтағы нұсқауларды орындамау нәтижесіндегі асүй түтін шығарғышының бұзылуына немесе зақымдалуына жауапкершілік алмайды.

### Жалпы ережелер

Асүй түтін шығарғыштарының осы сериясын (бұдан әрі - Тұрмыстық құрылғы) жасау үшін жоғары сапалы және экологиялық тұрғыдан қауіпсіз материалдар қолданылған. Барлық жинақтаушы бұйымдар сынаудан өтті және қажет еуропалық және ресейлік стандарттарға сай.

Осы серияның асүй түтін шығарғыштары заманауи дизайнымен ерекшеленеді және өзінде мыналарды біріктіреді:

- жоғары қуат;
- төмен шу деңгейі;
- ыңғайлылық және пайдалану жеңілдігі;
- төмен қуат тұтыну;
- сүзгілерді тазалау (ауыстыру) жеңілдігі.

- Өндіруші (жабдықтаушы) қауіпсіздік шараларын қолданбау нәтижесінде тұрмыстық құрылғы бұзылған жағдайда өзінен жауапкершілікті алады.
- Бұл тұрмыстық құрылғы тек тұрмыстық қолдануға арналған. Кез келген өндірістік қолдануға тыйым салынады.
- ҚАУІПТІ және рұқсат етілмеген!!! Осы тұрмыстық құрылғының қандай да бір құрамдас бөлігін өз бетінде модификациялау.
- Қосқан кезде тек жерге қосылған электр розеткасын қолдану керек.
- Бөлмедегі электр кернеу тұрмыстық құрылғы сипаттамаларына сай екенін тексеріңіз.
- Балаларға тұрмыстық құрылғыны өз бетінше қосуға жол бермеңіз.
- Түтін шығарғышты күтуге қатысты қандай да әрекеттерді орындау алдында оның электр қуатынан өшірулі екенін тексеріңіз.
- Түтін шығарғыштың сору қуаты нашарламауы үшін жүйелі түрде алюминий сүзгілерді тазалауды және көмір сүзгілерін ауыстыруды орындап отыру керек.

- Тұрмыстық құрылғының шығаратын құбырында басқа мақсаттағы құбырлармен (мысалы, түтіндікпен, жылыту құбырымен немесе басқа құбырмен) жалпы арнасы болмауы керек.
- Газ плиталарының жанарғыларын ашық жалынмен қалдырмаңыз, бұл түтін шығарғыштың бүлінуіне әкелуі мүмкін.
- Егер қандай да ақаулар пайда болса, сервистік қызметке хабарласыңыз.

Жалпы кескін сіздің үлгіден басқаша болуы мүмкін

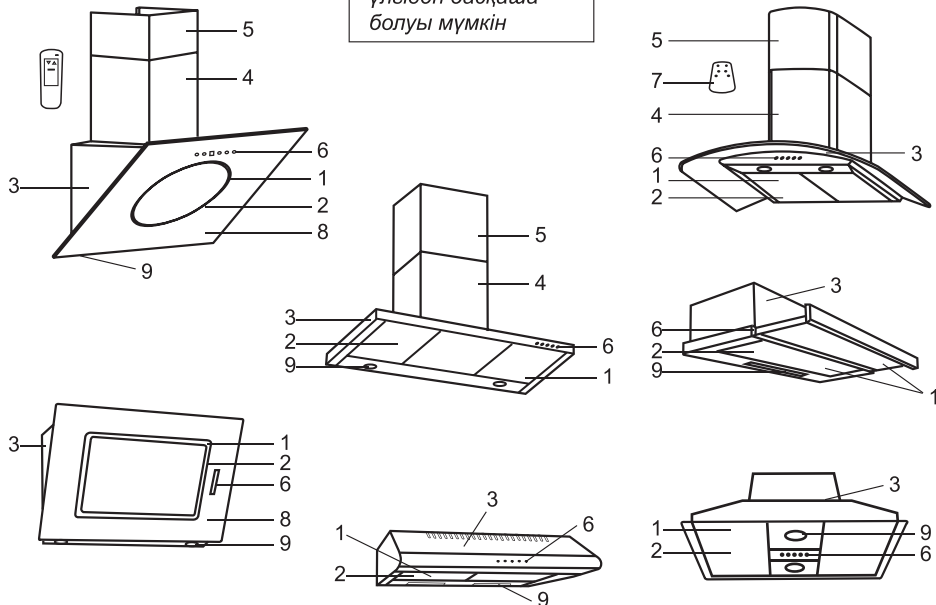

### Сипаттама

1. Алюминий май сүзгілері
2. Көмір сүзгілері (рециркуляция режимі үшін)
3. Түтін шығарғыштың күмбезі
4. Негізгі шығаратын буын
5. Қосымша шығаратын буын
6. Басқару тақтасы
7. Қашықтан басқару пульті (кейбір үлгілерде)
8. Шыны қақмаңдай
9. Шамдар



## ЖИЫНТЫҚ

<p>Сәндік қорап:  сыртқы — 1 дана, ішкі — 1 дана  Фланец + клапан — 1 дана  Гофра — 1 дана  Бекіткіш — 1 орама  Нұсқаулық — 1 дана  Қорап — 1 дана  Қашықтан басқару пульті — 1 дана  (у CRASSULA 160/190 GLASS,  CRASSULA 160/190 GLASS BLACK,  CRASSULA 160/190 GLASS WHITE,  FREESIA 160 GLASS BLACK,  GLORIOSA 160/190 GLASS,  TREVESIA 160 GLASS BLACK)</p>	<p>ACCACIA 150/160 GLASS BLACK/GLASS WHITE  ACORUS 150/160/190 INOX  ALPINIA 160 GLASS  BEGONIA 160 INOX  BERGIA 160 INOX  BROWALLIA 190 GLASS  CLIVIA 190 GLASS  ERICA 160/190 GLASS  CRASSULA 160/190 GLASS (қашықтан  басқару пульті бар)  CRASSULA 160/190 GLASS black (қашықтан  басқару пульті бар)  CRASSULA 160/190 GLASS white (қашықтан  басқару пульті бар)  FATSIA 150/160 GLASS WHITE/BLACK  FELICIA 150/160 GLASS WHITE/BLACK  FITTONIA 190 GLASS  FREESIA 160 GLASS BLACK  (қашықтан басқару пульті бар)  GALTONIA 160/190 GLASS  GASTERIA 150/160 INOX/WHITE/BLACK  GERBERA 150/160 INOX/WHITE/BLACK  GLORIOSA 160/190 GLASS (қашықтан  басқару пульті бар)  LILIA 160/190 GLASS  MILTONIA 190 GLASS  MARANTA 160/190 BLACK/WHITE GLASS  MUSA 160/190 INOX  NIOLA 160 GLASS  ORCHIDEA 160/190 INOX  PETUNIA 150/160 BLACK/INOX/WHITE  PRIMULA 160/190 INOX  RAPHIA 160/190 INOX  ROSALIA 160/190 GLASS black  RUTA 160 GLASS/WHITE/BLACK  SLAVIA 160 GLASS BLACK  TORENIA 150/160 GLASS  TREVESIA 160 GLASS BLACK  (қашықтан басқару пульті бар)  VALLOTA 160/190 INOX, VANDA 190 GLASS  VERBENA 160 BLACK/IVORY  VIOLA 160/190 GLASS</p>
<p>Сәндік қорап:  сыртқы — 1 дана, ішкі — 1 дана  Фланец + клапан — 1 дана  Бекіткіш — 1 орама  Нұсқаулық — 1 дана Қорап — 1 дана</p>	<p>BRUNNERA 160/190 GLASS  CAMELLIA 150/160/190 WHITE/BLACK  LAVANDA 160 BLACK/WHITE GLASS  MERYTA 160/190 GLASS  NEMESIA 160/190 GLASS</p>

<p>Сәндік қорап — 1 дана  Фланец + клапан — 1 дана  Гофра — 1 дана  Бекіткіш — 1 орама  Нұсқаулық — 1 дана Қорап — 1 дана</p>	<p>DIANELLA 190 GLASS  EMILIA 190 BLACK/WHITE</p>
<p>Фланец + клапан — 1 дана  Гофра — 1 дана  Бекіткіш — 1 орама  Нұсқаулық — 1 дана  Қорап — 1 дана</p>	<p>NARCIS 160/190 GLASS</p>
<p>Сәндік қорап — 1 дана  Фланец + клапан — 1 дана  Бекіткіш — 1 орама  Нұсқаулық — 1 дана  Қорап — 1 дана</p>	<p>IRIS 160/190 WHITE/NOCE/CILIEGIO</p>
<p>Фланец + клапан — 1 дана  Бекіткіш — 1 орама  Нұсқаулық — 1 дана  Қорап — 1 дана</p>	<p>ARALIA 250/260 INOX/WHITE/BLACK/  BLACK GLASS  ARALIA 290 INOX/BLACK GLASS  CASSIA 160/190 INOX  GARDENIA 160 WHITE/INOX  PILEA 150/160 INOX/WHITE/BLACK</p>
<p>Фланец + клапан — 1 дана  Нұсқаулық — 1 дана  Қорап — 1 дана</p>	<p>LOBIVIA INOX</p>
<p>Фланец — 1 дана  Бекіткіш — 1 орама  Нұсқаулық — 1 дана  Қорап — 1 дана</p>	<p>AZALEA 150/160 BLACK/BROWN/  INOX/IVORY/WHITE  RUMIA 150 BLACK/INOX/WHITE</p>
<p>Сәндік қорап:  сыртқы — 1 дана, ішкі — 1 дана  Телескоптық түтін шығарғышты бекіту  жақтауы — 1 дана  Фланец + клапан — 1 дана  Гофра — 1 дана  Бекіткіш — 1 орама  Нұсқаулық — 1 дана Қорап — 1 дана  Қашықтан басқару пульті — 1 дана (ZINNIA  190 ISLAND GLASS)</p>	<p>SALVIA 190 ISLAND INOX (қашықтан  басқару пульті бар)  ZINNIA 190 ISLAND GLASS (қашықтан  басқару пульті бар)</p>
<p>Сәндік қорап:  сыртқы — 1 дана, ішкі — 1 дана  Телескоптық түтін шығарғышты бекіту  жақтауы — 1 дана  Фланец + клапан — 1 дана  Гофра — 1 дана  Бекіткіш — 1 орама  Шыны — 1 дана (ZEBRINA 190 INSEL GLASS)  Нұсқаулық — 1 дана  Қорап — 1 дана</p>	<p>ZEBRINA 160 ISLAND INOX  ZEBRINA 190 ISLAND GLASS</p>

Монтаждық тақтайша — 1 дана Монтаждық жинақ — 1 дана Ауа өткізгішке арналған адаптер — 1 дана Нұсқаулық — 1 дана Қорап — 1 дана	STEVIA WHITE 160 WHITE/ROVERE/ NOCE/CILIEGIO MAGNOLIA 160 IVORY/BLACK
Монтаждық жинақ — 1 дана Ауа өткізгішке арналған адаптер — 1 дана Нұсқаулық — 1 дана Қорап — 1 дана	CROCUS 150/160 WHITE CROCUS 150/160 BLACK CROCUS 150/160 BROWN CROCUS 150/160 INOX CROCUS 150/160 IVORY
Монтаждық жинақ — 1 дана Нұсқаулық — 1 дана Қорап — 1 дана	JASMIN WHITE 160 WHITE/ROVERE/ NOCE/CILIEGIO JASMIN BLACK 160 WHITE/ROVERE/ NOCE/CILIEGIO JASMIN IVORY 160 WHITE/ROVERE/ NOCE/CILIEGIO LAURUS 150/160 WHITE LAURUS 150/160 BLACK LAURUS 150/160 BROWN

## Жұмыс қарқындылығы

- Асүй түтін шығарғышында 2-5 жұмыс жылдамдығы бар (модификацияға байланысты).
- Бірқатар түтін шығарғыштар «Уақыт таймерімен» жабдықталған.
- Тамаз әзірлеу қарқындылығына сәйкес жылдамдықты қолданыңыз.

## Жұмыс режимі

- Асүй түтін шығарғышы екі түрлі режимде жұмыс істей алады — бағытталған және рециркуляция режимі. Бағытталған режим пайдаланылған ауа вентиляциялық шығаратын құбыр арқылы тікелей шығарылған жағдайда қолданылады. Рециркуляция режимі пайдаланылған ауаны сыртқа шығару мүмкіндігі болмаған жағдайда қолданылады.
- БАҒЫТТАЛҒАН РЕЖИМ: бұл режимде тек алюминий май сүзгілері қолданылады.
- РЕЦИРКУЛЯЦИЯ РЕЖИМІ: сүзгілердің екі түрі де қолданылады – алюминий май және көмір. Көмір сүзгілері асүй бөлмесіне қайтадан берілетін ауа иістерін тазалауды қамтамасыз етеді.

**Ескертпе.** Көмір сүзгілерін ауыстыруды 6 айда 1 реттен сирек емес орындау керек.

## MBS түтін шығарғыштарында басқару тақталарының келесі түрлері қолданылады:

- Сенсорлық

*BRUNNERA, CAMELLIA, MERYTA, NEMESIA, LAVANDA*

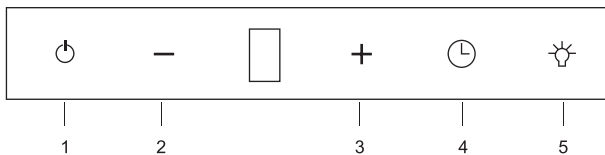

- 1 – Қосу / өшіру. Қосқаннан кейін түтін шығарғыш бірінші жылдамдықта жұмыс істей бастайды.
- 2 – Түтін шығарғыш жұмысының қарқындылығын азайту.
- 3 – Түтін шығарғыш жұмысының қарқындылығын арттыру.
- 4 – Турбо-режим / таймер. Түймені басқанда түтін шығарғыш ең жоғары жылдамдыққа қосылады және 5 минуттан кейін автоматты түрде өшеді. Егер таймер қосулы кезде — немесе + , түймесін бассаңыз, мотор алдыңғы жылдамдыққа оралады, бірақ таймер уақытты санауды жалғастырады. 5 минут өткеннен кейін түтін шығарғыш автоматты түрде өшеді. Шам жұмысында өзгерістер болмайды. Егер таймер жұмыс істеп тұрғанда таймер түймесін қайталап бассаңыз, түтін шығарғыш өшеді.
- 5 – Артқы жарық. Түтін шығарғыштың артқы жарығын қосу/өшіру.

### Сүзгі туралы ескерту сигналы:

Түтін шығарғыш 60 сағат жұмыс істегеннен кейін дисплейде «С» таңбасы көрсетіледі. Біл таба алюминий сізгілерді тазалауды және кімір сізгілерді ауыстыруды орындау керек екенін хабарлайды (рециркуляция режимінде). Сізгілерді тазалауды (ауыстыруды) орындаудан кейін есептегішті нөлге келтіріңіз. Біл үшін «off» (шірулі) түймесін дисплейде «Е» таңбасы пайда болғанша ізбей (шамамен 5 секунд) басып тұру керек, содан кейін 60 сағатты жаңадан санау басталады.

### MONSTERA

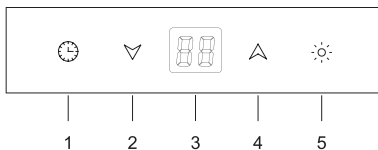

- 1 – қосу / өшіру / таймер  
Түтін шығарғышты қосу және қажет жылдамдықты таңдаудан кейін 1 түймесін қайтадан басу “таймер” функциясын белсендіреді. 2 және 4 түймелерін қолданып түтін шығарғыштың автоматты түрде өшу уақытын 1 мен 99 минут арасында орнатуға болады.
- 2 – түтін шығарғыш жұмысының қарқындылығын азайту
- 3 – дисплей
- 4 – түтін шығарғыш жұмысының қарқындылығын арттыру
- 5 – артқы жарық

### SLAVIA

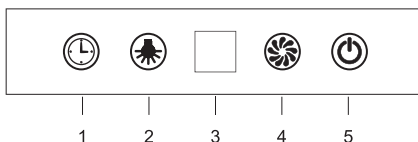

- 1 – таймер (түтін шығарғышты 9 минуттан кейін автоматты түрде өшіру)
- 2 – артқы жарық
- 3 – дисплей
- 4 – жылдамды (бірінші, екінші, үшінші)
- 5 – қосу / өшіру

## EMILIA

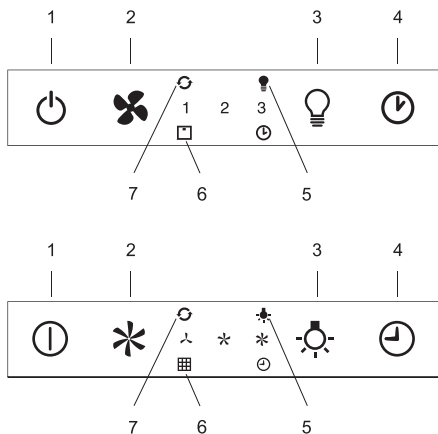

Қарқынды жылдамдықтан бас тарту үшін 1 түймесін басыңыз, түтін шығарғыш өшеді немесе 2 түймесін басыңыз, жылдамдық алдыңғы орнатылған мәнге оралады. Түтін шығарғыштың циклдік жүрісі бар.

## 3 – Артқы жарық.

(Артқы жарықтың үш деңгейі: жоғары, орташа, төмен).

Өшірулі күйде жоғары деңгейде таңдау үшін бір рет, орташа үшін екі рет, төмен үшін үш рет, артқы жарықты өшіру үшін төрт рет басыңыз.

Артқы жарықтың циклдік жүрісі болады: жоғары, орташа, төмен, өшіру.

## 4 – Таймер.

Кез келген белсенді жылдамдықта (қарқынды жылдамдықты қоспағанда) бұл түймені басқанда таймер функциясы 15 минутқа белсендіріледі. Бұл кезең аяқталғаннан кейін түтін шығарғыш өшеді (қозғалтқыш және мүмкін қосылған артқы жарық).

## 5 – Артқы жарық индикаторы.

Кез келген деңгейдің қосулы жарығында қосылады.

## 6 – Сүзгілердің ластану индикаторы.

30 сағат жұмыстан кейін сүзгілер шаманың индикаторы жыпылықтаусыз қосылады, яғни, май ұстағыш сүзгілерді жуу керек. Функцияны ысыру (түтін шығарғыш қосулы кезде) 2 түймесін 5 сек. басып тұрумен жүзеге асырылады. Бұл әрекеттен кейін сүзгілердің сигнализация индикаторы өшеді, ал 30 сағ. орнату нөлден басталады. 120 сағаттан кейін сид үздіксіз жыпылықтайды. Яғни, көмір сүзгілерін (орнатылған болса) ауыстыру керек. Функцияны ысыру (түтін шығарғыш қосулы кезде) 5 сек. бойы 2 түймесін басып тұру арқылы жүзеге асырылады. Бұл әрекеттер кейін сигнализация сиды өшеді, ал орнату нөлден басталады.

## 7 – “Таза ауа” функциясының индикаторы.

Түтін шығарғыш өшірулі кезде 1 түймесін 5 сек. бойы басып тұрсаңыз, таза ауа функциясы белсендіріледі. Ол сағат сайын қозғалтқышты 1-жылдамдықта 10 минутқа қосады. Индикатор қосылады және статикалық күйде қалады, 1-жылдамдық индикаторы қосылады.

Қалған 50 мин. бойы индикатор жыпылықтайды. Функцияны кез келген түймені басып тұрып болдырмауға болады, бірақ артқы жарықты емес.

1 – Бүкіл блокты қосу/өшіру түймесі түтін шығарғыштар (қозғалтқыш және артқы жарық).

Түймені белсендіргенде қозғалтқыш іске қосылады 1-жылдамдықта.

2 – Вентилятор жылдамдығы.

OFF күйінде 1-жылдамдықты іске қосу үшін бір рет, 2-жылдамдықты іске қосу үшін екі рет және – 3-жылдамдықты іске қосу үшін үш рет басыңыз.

Қарқынды жылдамдықты белсендіру үшін түтін шығарғыш күйіне қарамастан түймені 5 секунд басып тұрыңыз.

Әр жылдамдықта тек орнатылған жылдамдықты көрсететін индикатор қосылады. Қарқынды жылдамдық үшінші жылдамдықтың жыпылықтайтын индикаторы арқылы көрсетіледі.

Қарқынды жылдамдықтың ұзақтығы – 10 мин., бұдан кейін түтін шығарғыш соңғы орнатылған жылдамдыққа оралады

**CRASSULA, GLORIOSA**

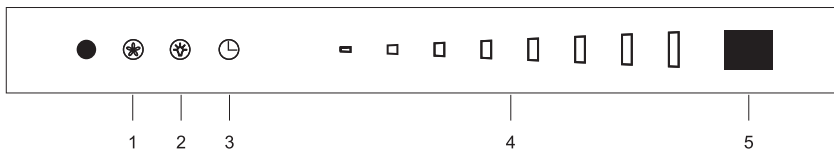

- 1 – Қосу / өшіру. Қосқаннан кейін түтін шығарғыш бірінші жылдамдықта жұмыс істейді. Түтін шығарғыш жұмысының қарқындылығын арттыру/азайту сенсорлық слайдер көмегімен жүзеге асырылады. Белгілі бір жылдамдықты орнатудан кейін қосу/өшіру түймесінің индикаторы 10 секунд жыпылықтайды.
- 2 – Артқы жарық. Артқы жарық қарқындылығын арттыру/азайту сенсорлық слайдер көмегімен жүзеге асырылады.
- 3 – Таймер. Таймерді қосу үшін (түтін шығарғышты автоматты түрде өшіру) таймер белгішесін бір рет түртіңіз. «Таймер» функциясы белсендіріледі. Сенсорлық слайдер көмегімен түтін шығарғыш қанша уақыттан кейін автоматты түрде өшетінін орнатуға болады (5, 10, 15 немесе 20 минут). Таймер функциясын болдырмау сәйкес белгішені қайталап жанаумен жүзеге асырылады.
- 4 – Сенсорлық слайдер. Түтін шығарғыш жылдамдықтарын ауыстыру, артқы жарық қарқындылығын реттеу және түтін шығарғышты өшіру уақытын (таймерді) орнату үшін қызмет етеді.
- 5 – Дисплей.

**Қашықтан басқару пульті**

- 1 – түтін шығарғыш жұмысының жылдамдығын таңдау
- 2 – артқы жарық
- 3 – қосу / өшіру

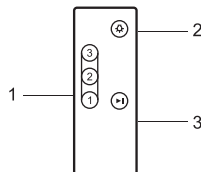

**TREVESIA**

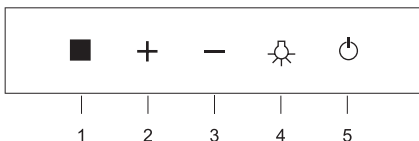

- 1 – қосу / өшіру / таймер (түтін шығарғышты 10 минуттан кейін автоматты түрде өшіру)
- 2 – артқы жарық
- 3 – түтін шығарғыш жұмысының қарқындылығын азайту
- 4 – түтін шығарғыш жұмысының қарқындылығын арттыру
- 5 – ик сенсоры

**Қашықтан басқару пульті**

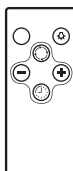

## NARCIS

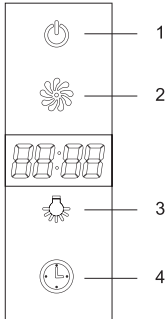

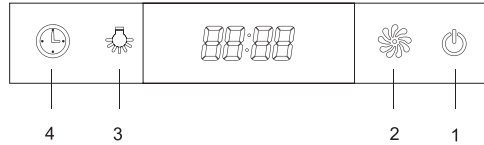

## ERICA, ROSALIA



- 1 – қосу / өшіру  
 2 – жылдамдық  
 3 – жарықтандыру  
 4 – таймер

- 1 – Ашаны розеткаға қосыңыз. Параметрлер көрсетілген ЖК монитордың артқы жарығы пайда болып, 30 секундтан кейін кетеді.
- 2 – Өзірлеу беті аумағының үстіндегі жарықтандыруды қосу үшін , пиктограммасын бір рет басыңыз. Жарықтандыруды өшіру үшін осы пиктограмманы қайтадан түртіңіз.
- 3 – Мотор жылдамдығын басқаруда 3 деңгей бар: төмен, орташа, ең жоғары.

Төмен жылдамдықты қосу үшін  пиктограммасын бір рет, орташа жылдамдықты қосу үшін екі рет, ең жоғарыға жету үшін үш рет басыңыз. Жұмыс барысында жылдамдықты мүмкін басқару “төмен-орташа-ең жоғары-төмен-орташа...” циклы бойынша орын алады.

- 4 –  өшіргіш пиктограммасын бір рет түртіңіз, түтін шығарғыш моторы алдыңғы рет жұмыс істеген жылдамдықта жұмыс істей бастайды.

 пиктограммасын қайтадан түртіңіз, мотор өшеді.

- 5 – Сағатты/таймерді қолдану  :



**Сағат.**



Әдепкі бойынша 12:00 уақыты орнатылған. Дәл осы уақыт түтін шығарғышты желіден әр өшіргеннен кейін пайда болады және оны қайта орнату керек болады.

1) Уақыт түтін шығарғыш өшірулі күйде орнатылады.

2) Дисплейдің бірінші екі сегменті (сағат) жыпылықтай бастау үшін  үстінде саусақты

2-5 секунд бойы ұстап тұрыңыз **88:88**.  пиктограммасын тұрту арқылы сағатты



қосуға болады, ал  пиктограммасын түрткенде сағат азаяды.  пиктограммасы “23” мәніне дейін жоғары қарай жұмыс істеуге өкеледі,  пиктограммасы мәнді “00” мәніне дейін төмендетеді.

3)  пиктограммасын қайтадан түртіңіз, дисплейдің минуттарға жауап беретін соңғы екі сегменті **88:88** жыпылықтай бастайды.  көмегімен дәл осылай әрекет етіңіз (“59” мәніне дейін) және  (“00” мәніне дейін).

4)  пиктограммасын үшінші рет түрткенде сіз уақытты орнатуды растайсыз және осы режимнен шығасыз.

**Кейінге қалдырылған өшіру таймері.**

Түтін шығарғыш моторы жұмыс істеп тұрғанда оны өшіру таймерін орнатуға болады.

Бұл үшін  пиктограммасын түртіңіз, минуттар түріндегі қажет таймер уақытын 

көмегімен қосыңыз (немесе ) көмегімен азайтыңыз. Дисплейдің ақпараттық

сегменттерінің ақпаратына **88:88** қараңыз, содан кейін  қайтадан тұртумен

таймер параметрлерін растаңыз. **88:88** дисплей сегменттерінде кері санақ басталады, «00:00» мәніне жеткенде түтін шығарғыш моторы өшеді.

## FREESIA

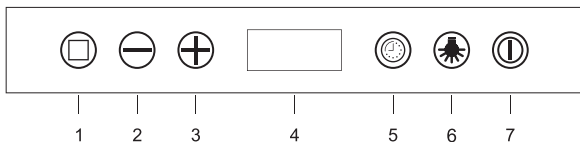

1 – ик сенсоры

2 – түтін шығарғыш жұмысының қарқындылығын азайту

3 – түтін шығарғыш жұмысының қарқындылығын арттыру

4 – дисплей

5 – таймер (түтін шығарғышты 15 минуттан кейін автоматты түрде өшіру)

Түтін шығарғышты қосып, 5 түймесін басыңыз. Дисплейдің оң жағында белгіше жанады және “Таймер” функциясы белсендіріледі. Бұл кескін түтін шығарғышты автоматты түрде өшіру 15 минуттан кейін орын алатынын көрсетеді. 5 түймесін қайтадан басу сізге 3 және 5 түймелерін қолданып түтін шығарғыштың автоматты түрде өшу уақытын орнатуға мүмкіндік береді. Дисплейде сәйкес белгіше жыпылықтай бастайды. Басқару тақтасындағы 2 және 3 түймелерін қолданып, ағымдағы мәнді орнатыңыз – “Сағат” орнатудан “Минут” орнатуға ауысу үшін 5 түймесін басыңыз және ағымдағы минут мәндерін орнату үшін 2 және 3 түймелерін қолданыңыз.

6 – артқы жарық

7 – қосу / өшіру

Қашықтан басқару пульті

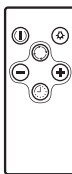

## FELICIA

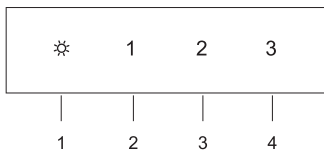

1 – өшіру

2 – бірінші жылдамдық

3 – екінші жылдамдық

4 – үшінші жылдамдық

5 – артқы жарық

Түтін шығарғышты қосу және қажет жылдамдықты таңдаудан кейін 5 секунд жылдамдық түймесін қайтадан басу “таймер” функциясын белсендіреді. Түймелерін қолданып түтін шығарғыштың автоматты түрде өшу уақытын 1 мен 15 минут арасында орнатуға болады. Егер таймер жұмыс істеп тұрғанда таймер түймесін қайталап бассаңыз, түтін шығарғыш өшеді.

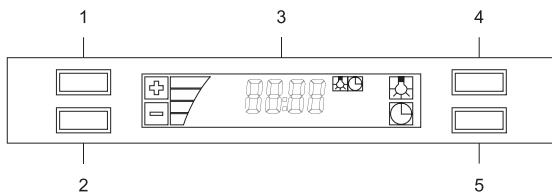

- Электрондық

**PRIMULA**

- 1 – Түтін шығарғыш жұмысының қарқындылығын арттыру.
- 2 – Түтін шығарғыш жұмысының қарқындылығын азайту.
- 3 – Дисплей.
- 4 – Артқы жарықты қосу / өшіру.  
Таймер жұмыс істегенде артқы жарық таймерде орнатылған уақыт өткенде түтін шығарғышпен бірге автоматты түрде өшеді.

- 5 – Таймер/сағат.  
Екі рет басу — өшіру.  
Таймерді қосу үшін 5 түймесін бір рет басыңыз және 1 және 2 түймелерімен түтін шығарғышты өшірудің қажет уақытын таңдаңыз.  
Сағатты қосу үшін 5 түймесін 2 секунд бойы басып тұрыңыз, содан кейін 1 және 2 түймелерімен сағатты орнатыңыз, 5 түймесін басыңыз және 1 және 2 түймелерімен минуттарды орнатыңыз.

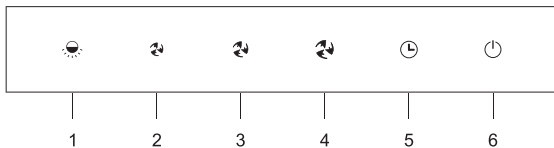
**DIANELLA**

- 1 – бірінші жылдамдық
- 2 – бірінші жылдамдық
- 3 – екінші жылдамдық
- 4 – үшінші жылдамдық
- 5 – таймер
- 6 – қосу / өшіру

**BROWALLIA, ALPINIA, FITTONIA, MILTONIA**

- 1 – қосу / өшіру / таймер  
Түтін шығарғышты қосу және қажет жылдамдықты таңдаудан кейін 1 түймесін қайтадан басу “таймер” функциясын белсендіреді (түтін шығарғышты 15 минуттан кейін автоматты түрде өшіру).
- 2 – артқы жарық
- 3 – жылдамдық индикаторы
- 4 – бірінші жылдамдық
- 5 – екінші жылдамдық
- 6 – үшінші жылдамдық

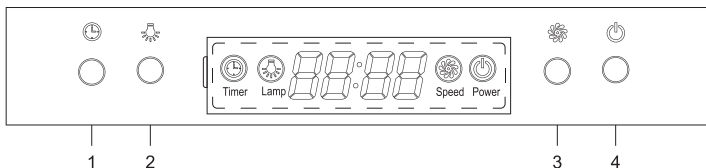

- 1 – таймер
- 2 – жарықтандыру
- 3 – жылдамдық
- 4 – қосу / өшіру

1 – Ашаны розеткаға қосыңыз. Параметрлер көрсетілген ЖК монитордың артқы жарығы пайда болып, 30 секундтан кейін кетеді.

2 – Әзірлеу беті аумағының үстіндегі жарықтандыруды қосу үшін түймесін бір рет басыңыз. Жарықтандыруды өшіру үшін осы түймені қайтадан басыңыз.

3 – Мотор жылдамдығын басқаруда 3 деңгей бар: төмен, орташа, ең жоғары. Төмен жылдамдықты қосу үшін түймесін бір рет, орташа жылдамдықты қосу үшін екі рет, ең жоғарыға жету үшін үш рет басыңыз. Жұмыс барысында жылдамдықты мүмкін басқару “төмен-орташа-ең жоғары-төмен-орташа...” циклы бойынша орын алады.

4 – өшіргіш түймесін бір рет басыңыз, түтін шығарғыш моторы алдыңғы рет жұмыс істеген жылдамдықта жұмыс істей бастайды. түймесін қайтадан басыңыз, мотор өшеді.

5 – Сағатты/таймерді қолдану :

**Сағат.**

Әдепкі бойынша 12:00 уақыты орнатылған. Дәл осы уақыт түтін шығарғышты желіден әр өшіргеннен кейін пайда болады және оны қайта орнату керек болады.

1) Уақыт түтін шығарғыш өшірулі күйде орнатылады.

2) Дисплейдің бірінші екі сегменті (сағат) жыпылықтай бастау үшін үстінде саусақты 2-5 секунд бойы ұстап тұрыңыз **88:88**. түймесін басу арқылы сағатты қосуға болады, ал түймесін басқанда сағат азаяды. түймесі “23” мәніне дейін жоғары қарай жұмыс істеуге әкеледі, түймесі мәнді “00” мәніне дейін төмендетеді.

3) түймесін қайтадан басыңыз, дисплейдің минуттарға жауап беретін соңғы екі сегменті **88:88** жыпылықтай бастайды. көмегімен дәл осылай әрекет етіңіз (“59” мәніне дейін) және (“00” мәніне дейін).

4) түймесін үшінші рет басқанда сіз уақытты орнатуды растайсыз және осы режимнен шығасыз.

**Кейінге қалдырылған өшіру таймері.**

Түтін шығарғыш моторы жұмыс істеп тұрғанда оны өшіру таймерін орнатуға болады.

Бұл үшін түймесін басыңыз, минуттар түріндегі қажет таймер уақытын көмегімен қосыңыз (немесе көмегімен азайтыңыз. Дисплейдің ақпараттық сегменттерінің ақпаратына **88:88** қараңыз, содан кейін қайтадан басумен

таймер параметрлерін растаңыз. На сегменттер дисплея **88:88** дисплей сегменттерінде кері санақ басталады, “00:00” мәніне жеткенде түтін шығарғыш моторы өшеді.

## VIOLA, CLIVIA

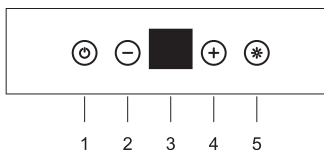

1 – қосу / өшіру / таймер

Түтін шығарғышты қосу және қажет жылдамдықты таңдаудан кейін 1 түймесін басу "таймер" функциясын белсендіреді. 2 және 4 түймелерін қолданып түтін шығарғышты автоматты түрде өшіру уақытын 1 және 99 минут арасында орнатуға болады.

2 – түтін шығарғыш жұмысының қарқындылығын азайту.

3 – дисплей

4 – түтін шығарғыш жұмысының қарқындылығын арттыру

5 – артқы жарық

## ZEBRINA, TORENIA, MUSA

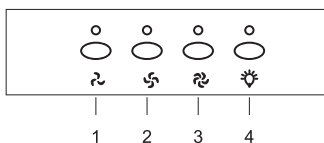

1 – бірінші жылдамдық

2 – екінші жылдамдық

3 – үшінші жылдамдық

4 – артқы жарық

## GALTONIA, VANDA, NIOLA, LILIA, VALLOTA, ORCHIDEA, BEGONIA

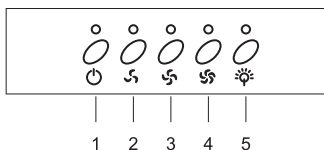

1 – қосу / өшіру / таймер

Түтін шығарғышты қосу және қажет жылдамдықты таңдаудан кейін 1 түймесін басу "таймер" функциясын (түтін шығарғышты 15 минуттан кейін автоматты түрде өшіру).

2 – бірінші жылдамдық

4 – үшінші жылдамдық

3 – екінші жылдамдық

5 – артқы жарық

## GARDENIA

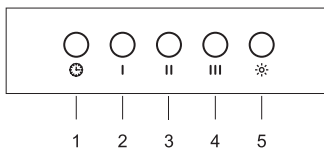

1 – қосу / өшіру / таймер

Түтін шығарғышты қосу және қажет жылдамдықты таңдаудан кейін 1 түймесін басу "таймер" функциясын (түтін шығарғышты 15 минуттан кейін автоматты түрде өшіру).

2 – бірінші жылдамдық

4 – үшінші жылдамдық

3 – екінші жылдамдық

5 – артқы жарық

## LOBIVIA



1 – қосу / өшіру

2 – бірінші жылдамдық

3 – екінші жылдамдық

4 – үшінші жылдамдық

5 – артқы жарық

- Механикалық түймелік

**VELEZIA**

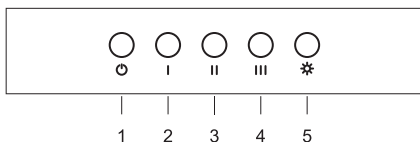

- 1 – өшіру
- 2 – бірінші жылдамдық
- 3 – екінші жылдамдық
- 4 – үшінші жылдамдық
- 5 – артқы жарық

**AZALEA**

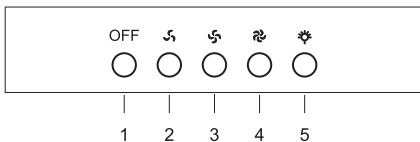

- 1 – өшіру
- 2 – бірінші жылдамдық
- 3 – екінші жылдамдық
- 4 – үшінші жылдамдық
- 5 – артқы жарық

**ACCACIA, BERGIA, GASTERIA, GERBERA, PETUNIA, RUTA, TREVESIA, VERBENA**

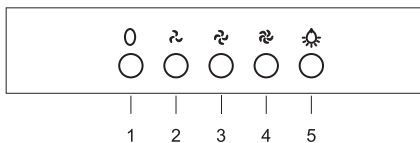

- 1 – өшіру
- 2 – бірінші жылдамдық
- 3 – екінші жылдамдық
- 4 – үшінші жылдамдық
- 5 – артқы жарық

**FATSIA**

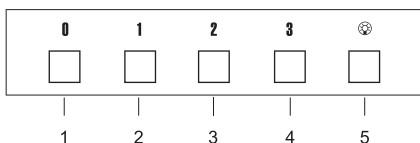

- 1 – өшіру
- 2 – бірінші жылдамдық
- 3 – екінші жылдамдық
- 4 – үшінші жылдамдық
- 5 – артқы жарық

**IRIS, CASSIA**

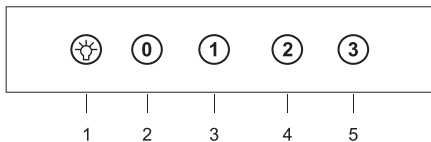

- 1 – артқы жарық
- 2 – өшіру
- 3 – бірінші жылдамдық
- 4 – екінші жылдамдық
- 5 – үшінші жылдамдық

**CROCUS, LAURUS**

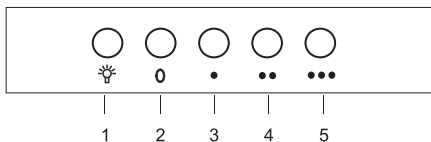

- 1 – Артқы жарықты қосу немесе өшіру
- 2 – Вентиляторды өшіру
- 3 – Вентилятордың төмен жылдамдығын қосу
- 4 – Вентилятордың орташа жылдамдығын қосу
- 5 – Вентилятордың жоғары жылдамдығын қосу

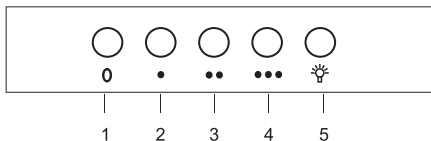
**MAGNOLIA**

- 1 – Вентиляторды өшіру
- 2 – Вентилятордың төмен жылдамдығын қосу
- 3 – Вентилятордың орташа жылдамдығын қосу
- 4 – Вентилятордың жоғары жылдамдығын қосу
- 5 – Артқы жарықты қосу немесе өшіру

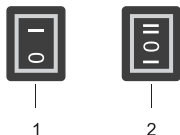
**ARALIA, PILEA**

- 1 – Түтін шығарғыштың жарығын қосу/өшіру түймесі.  
(0 күйі — өшіру, I күйі — қосу)
  - 2 – Түтін шығарғыш жылдамдықтарын ауыстырғыш.  
(0 күйі — өшіру,  
I күйі — ең аз жылдамдық,  
II күйі — ең көп жылдамдық)
- Ескертпе. Егер шығарылатын каретка жиналған болса, мотор және жарық шамы қосылмайды.

- Механикалық слайдерлік

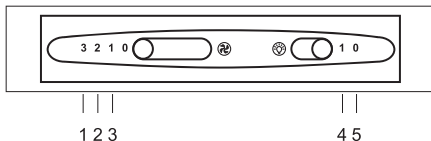
**RUMIA**

- 1 – үшінші жылдамдық
- 2 – екінші жылдамдық
- 3 – бірінші жылдамдық
- 4 – артқы жарықты қосу
- 5 – артқы жарықты өшіру

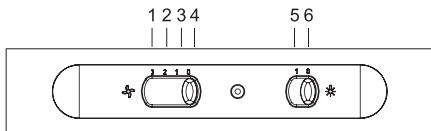
**JASMIN, STEVIA**

- 1 – Вентилятордың жоғары жылдамдығын қосу
- 2 – Вентилятордың орташа жылдамдығын қосу
- 3 – Вентилятордың төмен жылдамдығын қосу
- 4 – Вентиляторды өшіру
- 5 – Артқы жарықты қосу
- 6 – Артқы жарықты өшіру

- Механикалық тұтқасы

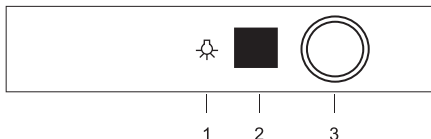
**MARANTA**

- 1 – артқы жарық индикаторы
- 2 – жылдамдық көрсеткіші
- 3 – қосу / өшіру тұтқасы жылдамдықты реттеу бұру арқылы және артқы жарығын қосыңыз батырмасын басу арқылы

*Ескертпе. Егер желідегі кернеу тұрақты емес болса, сағат қалуы мүмкін.*

## Түтін шығарғышты күту және профилактикалық қызмет көрсету

- Осы тұрмыстық құрылғының қызмет мерзімін ұзарту үшін оған жүйелі түрде профилактикалық күту жасау керек.

### НАЗАР АУДАРЫҢИИ!

Асүй түтін шығарғышына қызмет көрсету алдында ашаны электр желісінің розеткасынан суырып, электр қуатын өшіріңіз.

**Ескертпе.** Егер аша немесе электр сымы зақымдалған болса, оларды сервисті орталыққа хабарласып ауыстыру керек.

- Түтін шығарғыш корпусының сыртқы беттерін тазалау үшін абразивтік тазалау заттарын, тегістеу щеткаларын, металл жөкелерді және еріткіштерді қолданбаңыз, бұл беттердің түзетілмейтін зақымдарын тудыруы мүмкін.
- Моторға және түтін шығарғыштың электрондық бөліктеріне судың тиюіне жол бермеңіз.

## Сүзгілерді, жарық шамдарын тазалау және ауыстыру

- **Май сүзгісі алюминий қоспасынан жасалған.** Ешқашан оны бөлшектеуге тырыспаңыз.
- Ласталған май сүзгісі қозғалтқыш арқылы ауа ағынын шектейді және оның қызып кету және істен шығу себебіне айналуы мүмкін. Сүзгіде майдың тым көп жиналуы өрт қаупін тудырады.
- Қолдану қарқындылығына байланысты, бірақ айына бір реттен сирек емес, май сүзгісін шығару және тазалау керек. Май сүзгісін тазалағанда келесі ережелерді қатаң орындаңыз:

Сүзгіні температурасы 30°C таза суға салыңыз, жуу затын қосыңыз және 2-3 минутқа жібітіңіз. Қолғап киіңіз және жұмсақ губкамен тазалаңыз. Тазалау процесінде күш салмаңыз, бұл сүзгі торларының зақымдалуына әкелуі мүмкін.

Сүзгілерді ыдыс жуу машинасында жумаңыз.

Содан кейін алюминий май сүзгілерін мұқият жуу және құрғату керек.

- **Көмір сүзгілері** (тек рециркуляция режимінде қолданылады) қайтадан пайдалануға жарамсыз және ауыстырылуы керек. Көмір сүзгілерінің қызмет мерзімі түтін шығарғышты қолдану жиілігіне және өзірленетін тамақ түріне байланысты.

**Ескертпе.** Көмір сүзгілерін ауыстыруды 6 айда 1 реттен сирек емес орындау керек.

- **Жарық шамдарын ауыстыру** тек электр қуаты өшірулі күйде орындалады. Шамдарды ауыстыру үшін май сүзгісін шешу керек. Жаңа шам бастапқы шамның электр параметрлеріне (кернеу және қуат) қатаң сәйкес болуы керек.
- Түтін шығарғыштарда галогендік шамдарды ауыстырғанда тек алюминий рефлекторы (шағылыстырғышы) бар шамдарды қолданыңыз. Дихромдық рефлекторды қолдану электр патронның тым қызып кетуіне әкелуі мүмкін.
- Жарық диодты шамдардың қызмет мерзімі 100 000 сағатты құрайды.
- Жарықтандыру жүйесі тек тамақ өзірлеу процесінде жұмыс істеуге арналған. Оны бөлмені жарықтандыру мақсатында ұзақ уақытқа қоспау керек.

## Асүй түтін шығарғышын монтаждау

### НАЗАР АУДАРЫҢЗ!!!

Әр түрлі монтаждау шарттарына байланысты асүй түтін шығарғышы әмбебап бекіту болттарымен жабдықталмайды. Монтаждауды тек өкілетті сервистік орталық маманы орындайды.

- Монтаждауды бастау алдында түтін шығарғыш толығымен жұмысқа қабілетті екеніне және механикалық зақымдар (сызаттар, сүйкелуден ескірген жерлер және т.б.) жоқ екеніне көз жеткізіңіз.
- Монтаждауды бастау алдында (түтін шығарғышты вентиляциялық арнаға қосқан жағдайда) вентиляциялық арнаның жұмысқа қабілеттілігіне, табиғи тарту күші бар екеніне көз жеткізіңіз. Тарту күші болмаса, түтін шығарғышты вентиляциялық арнаға қосуға болмайды.
- Вентиляциялық арнаға қосуды жинақтағы диаметрі 150 мм (кейбір эконом сыныбының үлгілерінде 120 мм) гофро-ауа шығарғышпен орындау керек. Жалғастырғыш тетіктерді және диаметрі азырақ ауа шығарғыштарды қолдануға болмайды. Ауа шығарғыш диаметрін азайту шудың артуына және түтін шығарғыш жұмысы тиімділігінің азаюына әкеледі және түтін шығарғыштың бұзылу (бұл кепілдіктен алуға әкеледі) себебі болуы мүмкін.
- Жинақтағы емес ауа шығарғышты және шаршы немесе тікбұрышты қимасы бар ауа шығарғышты қолданғанда ауа шығарғыштың қимасының ауданы жинақтағының ауданынан кішірек болмауы керек (150 мм шығысы бар түтін шығарғыштарда —  $S = 17700 \text{ мм}^2$ , 120 мм шығысы бар түтін шығарғыштарда —  $S = 11300 \text{ мм}^2$ )
- Түтін шығарғышты рециркуляция режимінде қолданғанда көмір сүзгілерін (жинаққа кірмейді) орнату және ауаның еркін шығуын қамтамасыз ету керек. Жоғарғы карниз бар болған жағдайда онда жинақтағы ауа шығарғышты өткізетін тесік жасау керек.
- Жинақтағы ашасы бар қуат сымын ұзартуға болмайды. Қол жеткізу мүмкін болуы үшін түтін шығарғышты 220 В желіге сәндік қорап артында орналасуы керек (әдетте) жерге қосу бар розетка арқылы қосылуы керек, өйткені түтін шығарғышқа қызмет көрсетудің барлық әрекеттері (тазалау, шамдарды ауыстыру және т.б.) тек түтін шығарғыш желіден өшірулі кезде орындалуы керек.
- Ас үй түтін шығарғышын монтаждау үшін қабырғаның немесе асүй қоршамдарының берік негізі және оған бекітуге арналған сәйкес болттар қолданылады.
- Асүй түтін шығарғышын орнату алдында монтаждау орындалатын орынды мұқият тазалау және бөгде заттарды алу керек.
- Түтін шығарғышты үлгі (әдетте үлгі ретінде қабырғаға бекіту тақтайшалары немесе түтін шығарғыштың орнату тесіктері қызмет етеді) бойынша көлденең жазықтықта (түтін шығарғыш корпусы) және тік жазықтықта (түтін шығарғыштың шығаратын қорабы) монтаждау керек.
- Асүй түтін шығарғышын бағытталған жұмыс режимінде (рециркуляциясыз) қолданған жағдайда вентиляциялық шығаратын құбырда мақсаты басқа құбырлармен (мысалы, түтіндік, жылыту құбыры және т.б.) жалпы арнасы болмауы керек. Вентиляциялық құбырдың иілу бұрышы  $\geq 120^\circ\text{C}$  болуы керек. Түтін шығарғыштың шығару құбырын вентиляциялық үй арнасына қосу алдында сіздің үй басқармаңыздағы маманнан кеңес алыңыз.
- Әзірлеу беті (қыздыру беті) және түтін шығарғыштың төменгі жазықтығы арасындағы ең аз қашықтық келесідей болуы керек:
  - электр плиталар үшін 700 мм;

- газ немесе біріктірілген плиталар/беттер үшін 800 мм.

- Түтін шығарғыш әйнегі мен сол жақтағы және оң жақтағы асуй жиһазы/қабырғалар/ т.б. арасындағы ең аз қашықтық 5 мм болуы керек.
- Құрылғы орнатылатын бөлмені тұрақты түрде желдетіп тұру керек.

#### ARALIA түтін шығарғышы үшін:

- Құрылғымен бірге берілген үлгіге сай шкаф ішінде монтаждық тесіктерді бұрғылаңыз.
- Құрылғыны шкаф ішіне орналастырыңыз және құрылғымен бірге берілген M4x40 бұрандаларының көмегімен бекітіңіз.
- Диаметрі 100 мм иілгіш құбыр көмегімен (оны пайдаланушы сатып алуы керек) құрылғыны қалқаны бар түтін шығаратын құбырмен қосыңыз, құбыр соңын сыртқа шығарыңыз.

#### CASSIA түтін шығарғышы үшін:

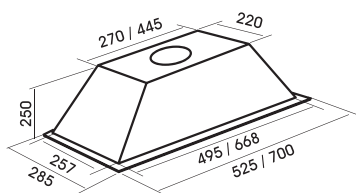
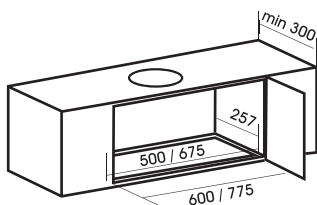

#### ZINNIA түтін шығарғышы үшін:

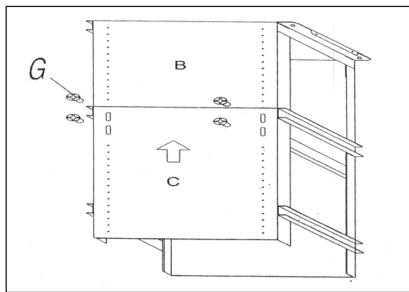
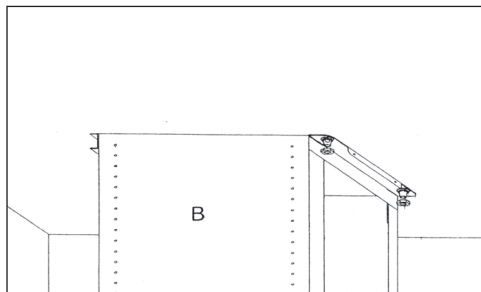
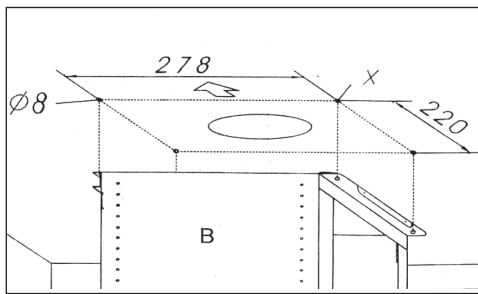
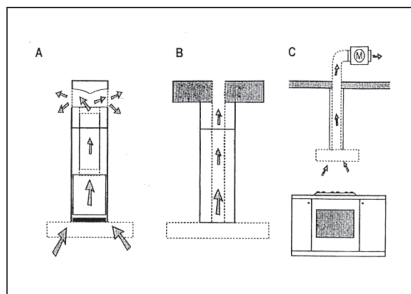



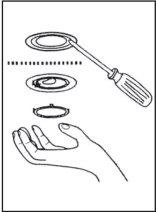
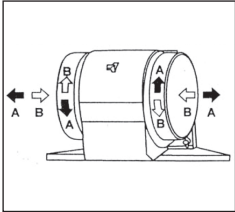
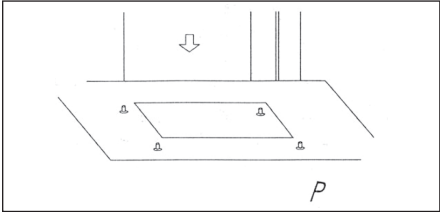
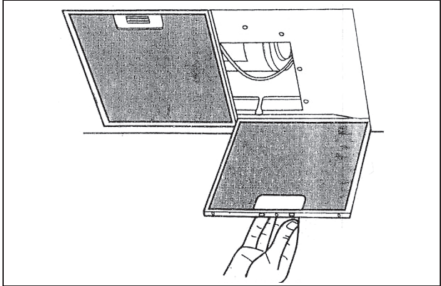
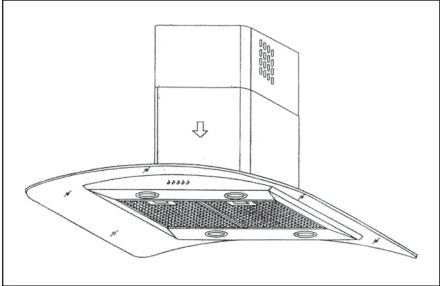
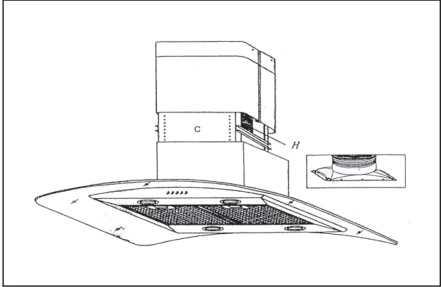
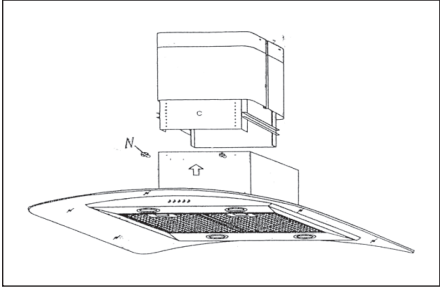
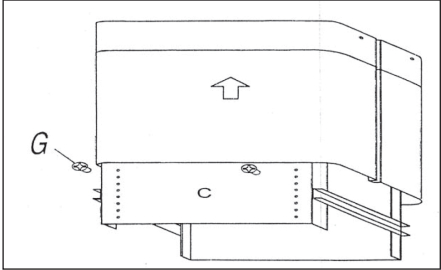
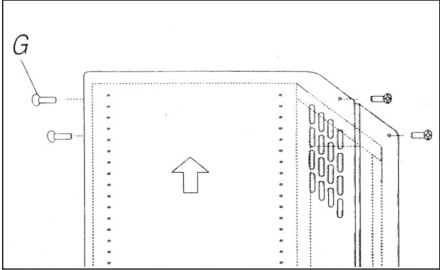
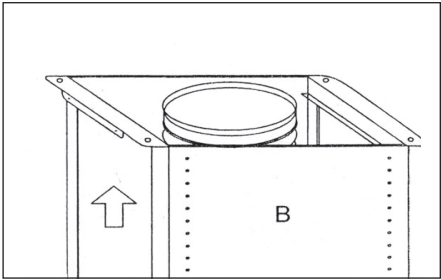
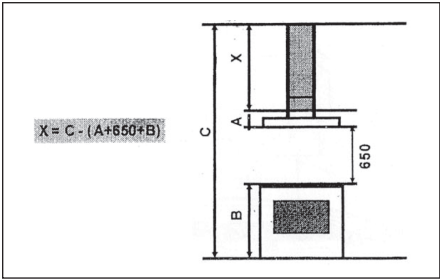

**ZEBRINA түтін шығарғышы үшін:**

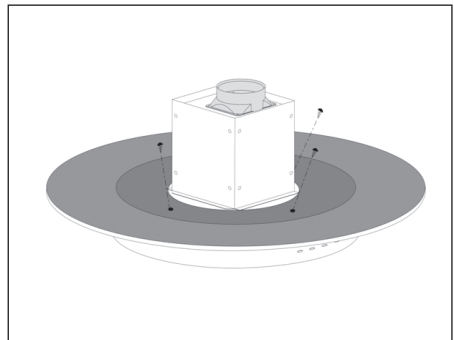
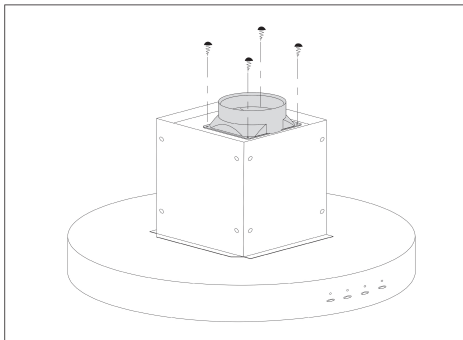
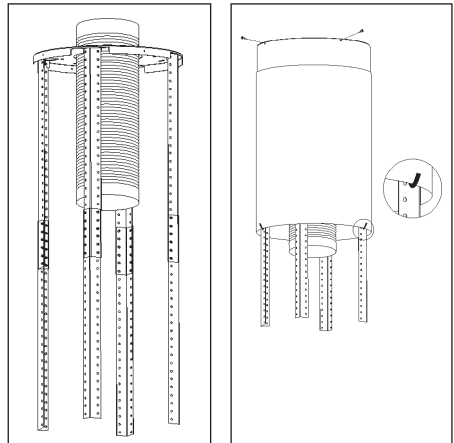
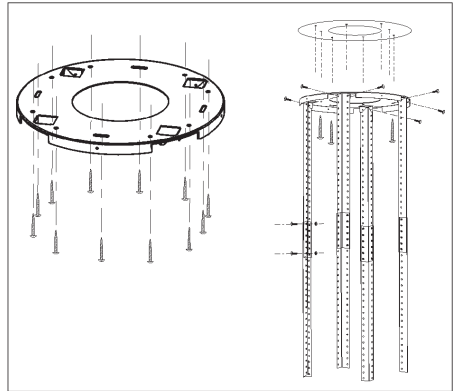
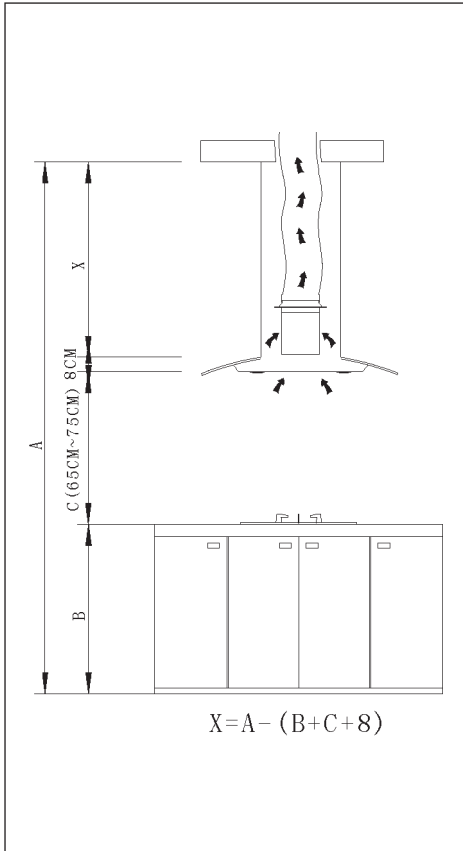

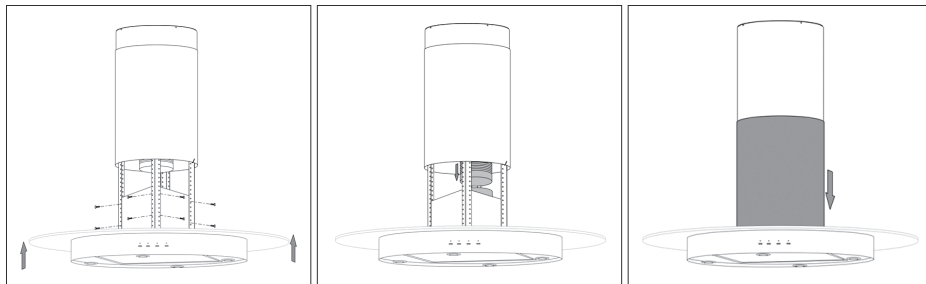

### Түтін шығарғыштың техникалық сипаттамалары

Үлгілер	<b>MERYTA, NEMESIA, BRUNNERA</b>
Желі кернеуі	220В 50 Гц
Ең көп жұмыстағы мотор қуаты	290 Вт
Шу деңгейі, ең аз	47 dB (A)
Өнімділік	<b>1150 м³/сағат</b> – ауаның еркін шығуы
Қысым	600 Па
Жылдамдықтар	<b>5</b>
Мотор түрі	Герметикалық
Шамдардың түрі	Галогендік 2 x 20 Вт
Қуат тұтыну сыныбы	A

Үлгілер	<b>VERBENA</b>	<b>ZEBRINA, ROSALIA</b>	<b>NIOLA, LILIA, GALTONIA, MILTONIA, ALPINIA, BROWALLIA, FITTONIA, PRIMULA, ORCHIDEA, VALLOTA</b>	<b>RAPHIA</b>	<b>DIANELLA, CRASSULA, GLORIOSA, VANDA</b>
Желі кернеуі	220В 50 Гц				
Ең көп жұмыстағы мотор қуаты	190 Вт		198 Вт	190 Вт	200 Вт
Шу деңгейі, ең аз	47 dB (A)				
Өнімділік	<b>1030 м³/сағат</b> – ауаның еркін шығуы				
Қысым	560 Па				
Жылдамдықтар	<b>3</b>				
Мотор түрі	Герметикалық				
Шамдардың түрі	Қызу 2 x 40 Вт	Галогендік 4 x 20 Вт	Галогендік 2 x 20 Вт		Жарық диодты 2 x 1,5 Вт
Қуат тұтыну сыныбы	A				

Үлгілер	<b>SALVIA, ZINNIA</b>	<b>VIOLA, CLIVIA, MONSTERA</b>	<b>EMILIA</b>	<b>MARANTA</b>	<b>FREESIA, SLAVIA</b>	<b>TREVESIA</b>
Желі кернеуі	220В 50 Гц					
Ең көп жұмыстағы мотор қуаты	190 Вт	198 Вт	290 Вт	230 Вт		
Шу деңгейі, ең аз	47 dB (A)			49 dB (A)		
Өнімділік	<b>1030 м³/сағат</b> – ауаның еркін шығуы					
Қысым	560 Па			500 Па		
Жылдамдықтар	<b>3</b>	<b>4</b>			<b>3</b>	
Мотор түрі	Герметикалық					
Шамдардың түрі	Галогендік 4 x 20 Вт	Галогендік 2 x 20 Вт		Жарық диодты 2 x 2 Вт		Жарық диодты 1 x 4 Вт
Қуат тұтыну сыныбы	A					

Үлгілер	<b>ACORUS, VELEZIA, GARDENIA, LOBIVIA</b>	<b>ERICA</b>	<b>MUSA</b>	<b>NARCIS</b>	<b>GASTERIA, PETUNIA</b>	
Желі кернеуі	220В 50 Гц					
Ең көп жұмыстағы мотор қуаты	198 Вт	190 Вт	100 Вт			
Шу деңгейі, ең аз	47 dB (A)					
Өнімділік	<b>890 м³/сағат</b> – ауаның еркін шығуы					
Қысым	420 Па					
Жылдамдықтар	<b>3</b>					
Мотор түрі	Герметикалық					
Шамдардың түрі	Галогендік 2 x 20 Вт			Жарық диодты 2 x 3 Вт		Қызу 2 x 40 Вт
Қуат тұтыну сыныбы	A					

Үлгілер	<b>BEGONIA</b>
Желі кернеуі	220В 50 Гц
Ең көп жұмыстағы мотор қуаты	198 Вт
Шу деңгейі, ең аз	47 dB (A)
Өнімділік	<b>840 м³/сағат</b> – ауаның еркін шығуы
Қысым	356 Па
Жылдамдықтар	<b>3</b>
Мотор түрі	Герметикалық
Шамдардың түрі	Галогендік 2 x 20 Вт
Қуат тұтыну сыныбы	A

Үлгілер	JASMIN	STEVIA	MAGNOLIA
Желі кернеуі	220В 50 Гц		
Ең көп жұмыстағы мотор қуаты	180 Вт	160 Вт	130 Вт
Шу деңгейі, ең аз	58 дБ (А)		
Өнімділік	800 м <sup>3</sup> /сағат – ауаның еркін шығуы		
Қысым	340 Па		
Жылдамдықтар	3		
Мотор түрі	Герметикалық		
Шамдардың түрі	Қызу 2 x 40 Вт	Галогендік 2 x 25 Вт	
Қуат тұтыну сыныбы	А		

Үлгілер	LAVANDA, CAMELLIA
Желі кернеуі	220В 50 Гц
Ең көп жұмыстағы мотор қуаты	189 Вт
Шу деңгейі, ең аз	47 дБ (А)
Өнімділік	800 м <sup>3</sup> /сағат – ауаның еркін шығуы
Қысым	340 Па
Жылдамдықтар	5
Мотор түрі	Герметикалық
Шамдардың түрі	Жарық диодты 2 x 1,5 Вт
Қуат тұтыну сыныбы	А

Үлгілер	FELICIA
Желі кернеуі	220В 50 Гц
Ең көп жұмыстағы мотор қуаты	150 Вт
Шу деңгейі, ең аз	47 дБ (А)
Өнімділік	750 м <sup>3</sup> /сағат – ауаның еркін шығуы
Қысым	340 Па
Жылдамдықтар	3
Мотор түрі	Герметикалық
Шамдардың түрі	Галогендік 2 x 20 Вт
Қуат тұтыну сыныбы	А

Үлгілер	<b>IRIS, CASSIA</b>	<b>ARALIA</b>	<b>GERBERA</b>
Желі кернеуі	220В 50 Гц		
Ең көп жұмыстағы мотор қуаты	180 Вт	240 Вт	80 Вт
Шу деңгейі, ең аз	47 dB (A)		50 dB (A)
Өнімділік	<b>650</b> м <sup>3</sup> /сағат – ауаның еркін шығуы		
Қысым	350 Па		300 Па
Жылдамдықтар	<b>3</b>	<b>2</b>	<b>3</b>
Мотор түрі	Герметикалық		
Шамдардың түрі	Галогендік 2 x 20 Вт	Қызу 2 x 40 Вт	Қызу 2 x 25 Вт
Қуат тұтыну сыныбы	А		

Үлгілер	<b>TORENIA</b>	<b>FATSIA</b>	<b>ACCACIA</b>	<b>RUTA</b>	<b>BERGIA</b>
Желі кернеуі	220В 50 Гц				
Ең көп жұмыстағы мотор қуаты	190 Вт	120 Вт		65 Вт	198 Вт
Шу деңгейі, ең аз	47 dB (A)		53 dB (A)	47 dB (A)	
Өнімділік	<b>600</b> м <sup>3</sup> /сағат – ауаның еркін шығуы				
Қысым	300 Па		350 Па	300 Па	
Жылдамдықтар	<b>3</b>				
Мотор түрі	Герметикалық				
Шамдардың түрі	Галогендік 2 x 20 Вт			Қызу 2 x 40 Вт	
Қуат тұтыну сыныбы	А				

Үлгілер	<b>AZALEA</b>
Желі кернеуі	220В 50 Гц
Ең көп жұмыстағы мотор қуаты	75 Вт
Шу деңгейі, ең аз	47 dB (A)
Өнімділік	<b>500</b> м <sup>3</sup> /сағат – ауаның еркін шығуы
Қысым	300 Па
Жылдамдықтар	<b>3</b>
Мотор түрі	Герметикалық
Шамдардың түрі	Қызу 2 x 40 Вт
Қуат тұтыну сыныбы	А

Үлгілер	LAURUS	PILEA
Желі кернеуі	220В 50 Гц	
Ең көп жұмыстағы мотор қуаты	170 Вт	100 Вт
Шу деңгейі, ең аз	50 дБ (А)	47 дБ (А)
Өнімділік	<b>450</b> м <sup>3</sup> /сағат – ауаның еркін шығуы	
Қысым	190 Па	300 Па
Жылдамдықтар	<b>3</b>	<b>2</b>
Мотор түрі	Герметикалық	
Шамдардың түрі	Қызу 2 x 25 Вт	Қызу 2 x 40 Вт
Қуат тұтыну сыныбы	А	

Үлгілер	CROCUS
Желі кернеуі	220В 50 Гц
Ең көп жұмыстағы мотор қуаты	200 Вт
Шу деңгейі, ең аз	50 дБ (А)
Өнімділік	<b>400</b> м <sup>3</sup> /сағат – ауаның еркін шығуы
Қысым	170 Па
Жылдамдықтар	<b>3</b>
Мотор түрі	Герметикалық
Шамдардың түрі	Қызу 2 x 40 Вт
Қуат тұтыну сыныбы	А

Үлгілер	RUMIA
Желі кернеуі	220В 50 Гц
Ең көп жұмыстағы мотор қуаты	198 Вт
Шу деңгейі, ең аз	47 дБ (А)
Өнімділік	<b>350</b> м <sup>3</sup> /сағат – ауаның еркін шығуы
Қысым	250 Па
Жылдамдықтар	<b>3</b>
Мотор түрі	Герметикалық
Шамдардың түрі	Қызу 1 x 40 Вт
Қуат тұтыну сыныбы	А

## Электр қуатына қосу

- Қосуды сервистік орталықтың маманы және қолданыстағы РФ стандарттарына және Электр қондырғылардың құрылысы ережелеріне (ПУЭ) қатаң сәйкестікпен орындауы керек. Өндіруші (жабдықтаушы) түтін шығарғышты электр желісіне қосу кезінде қауіпсіздік талаптары сақталмаған жағдайда жауапкершілік алмайды.
- Электр желісінің параметрлері осы жабдықтауға қосуға мүмкіндік беретініне көз жеткізіңіз.
- Электр сымдар және кабельдер басылып кетпегеніне және қосылатын жабдықтың жұмыс бөліктеріне (мотор қалақтары, қайтаруға қарсы клапан) тиіп тұрмағанына көз жеткізіңіз.
- Түтін шығарғышты қосу үшін ашаны жерге қосылған, осы нұсқаулықта көрсетілген қажет электр параметрлері бар электр розеткасына қосу керек.

## Мүмкін жұмыс ақаулықтары

Қандай да бір ақаулықты тапқанда түтін шығарғышты өшіріңіз және ең жақын сервистік қызметке хабарласыңыз.

Ақаулық	Себеп	Әрекеттер
Басқару тақтасында стандартты ауыстырып-қосқышты басумен қосылмайды	Электр қуаты өшірілген	Құрылғы розеткаға қосулы екенін тексеріңіз
Төмен өнімділік (ауаның әлсіз шығуы) тіпті ең көп жылдамдықта да	Алюминий май сүзгілері ластанып кетті	Сүзгілерді тазалаңыз, құрғатыңыз және өздерінің орындарына орнатыңыз
	Көмір сүзгілері ластанып кетті	Көмір сүзгілерін жабдықтау ұйымына барып жаңасына ауыстырыңыз
Тарту күшінің болмауы (ауа еркін шықпайды)	Түтін шығарғыштың шығару арнасының ішіндегі кері (қайтаруға қарсы) клапан жұмыс істемейді	Сервистік қызметтің қызметтерін пайдаланып ақаулықты жою керек
Мотор бірнеше минут жұмыстан кейін қатты қызып кетеді	Құрылғының қауіпсіз жұмыс істеуі үшін жоғары температура	Түтін шығарғыш қыздыру бетіне тым жақын орнатылған
		Асүй нашар желдетіледі
		Сервистік қызмет маманына хабарласыңыз
Тамақ әзірлеу уақытында және түтін шығарғыш жұмыс істеп тұрғанда қатты иіс	Көмір сүзгілері орнатылмаған немесе ластанған	Рециркуляция режимінде көмір сүзгілерін орнату керек немесе жаңалырына ауыстыру керек



## Кепілдік және қызмет мерзімі

Біз осы асүй түтін шығарғышына 3 жыл мерзімімен кепілдік береміз. Кепілдік “1+2” схемасы бойынша құралады: сатып алушы сатып алу күнінен бастап 1 жыл бойы тегін жөндеуді алады, ал сатып алу күнінен бастап 3 жыл бойы өндірушіге бола істен шыққан кез келген бөлікті тегін ауыстыру құқығы бар.

Егер түтін шығарғышты осы нұсқаулыққа сай пайдаланған болсаңыз, бірақ бұзылу бәрібір орын алса, ең жақын сервистік орталыққа хабарласыңыз.

Кепілдік бойынша қызмет көрсетуді жүзеге асыру үшін тұрмыстық құрылғыны сатып алу чегін сатушы сату уақытында міндетті түрде толтыруы керек кепілдік талонымен бірге беру керек. Кепілдік талонын толтыруды талап етіңіз.

Бұлай істемеген жағдайда кепілдік міндеттемелерінің күші болмайды.

Асүй түтін шығарғышының қызмет мерзімі — 5 жыл.

## Кепілдік келесі жағдайларды қамтымайды:

- Осы нұсқаулықта немесе кепілдік талонында көрсетілген талаптар бұзылған.
- Түтін шығарғыш өндірістік немесе басқа мақсаттарда қолданылған.
- Жасап шығару күні түзетілген және оны түсіну қиын.
- Кепілдік мерзімі өтті.
- Сапалы емес орнату, дұрыс емес, сақтанбай, салақ қолдану орын алған.
- Желінің электр кернеуі түтін шығарғыш нұсқаулығының талаптарына сәйкес емес.
- Зақымдалуды бөгде зат тудырған.
- Түтін шығарғыш өкілетті емес сервистік станцияда жөндеуден өткен немесе жөндеу кезінде басқа өндірушінің қосалқы бөлшектері қолданылған.

Кепілдік мерзімі аяқталғаннан кейін барлық регламенттік жұмыстар, жөндеу және қосалқы бөлшектерді ауыстыру ақылы болады.

Бұйым еуропалық стандарттарға сай жасап шығарылған және сертификаттаудан өткен.



**Құрметті сатып алушы,**

**“MBS” сауда белгісінің өнімін таңдағаныңызға рақмет.**

## Өндіруші

ЖОНГШАН ФИНКА АППЛАЙНС КО., ЛТД.  
ДОНГФУ РОАД, ФУША, ЖОНГШАН, ГУАНДОНГ, КИТАЙ.  
МБС СТАРС ГРУП АГ ҮШІН.

## Сериялық идентификациялық нөмір

(Кепілдік талонында, мотордағы жапсырмада, қораптағы жапсырмада көрсетілген).

15 07 03 000001

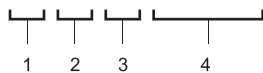

- 1 – жыл
- 2 – апта
- 3 – Бұйым сыныбының №
- 4 – бұйымның сериялық нөмірі



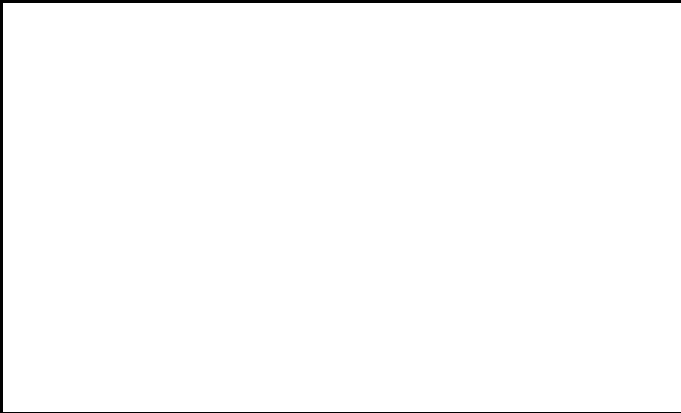

CE

EAC