

THE PRIME CHOICE
HIBERG

ВСТРАИВАЕМЫЙ
ЭЛЕКТРИЧЕСКИЙ
ДУХОВОЙ ШКАФ

СОДЕРЖАНИЕ

КРАТКОЕ ВВЕДЕНИЕ	3
ТЕХНИЧЕСКИЕ ХАРАКТЕРИСТИКИ	4
МЕРЫ ПРЕДОСТОРОЖНОСТИ	5
УКАЗАНИЯ ПО РАСПАКОВКЕ И УСТАНОВКЕ	8
ПАНЕЛЬ УПРАВЛЕНИЯ	13
ЧИСТКА ПРИБОРА И УХОД ЗА НИМ	19
УСТРАНЕНИЕ НЕИСПРАВНОСТЕЙ	21
УТИЛИЗАЦИЯ ПРИБОРА	22
ГАРАНТИЙНЫЕ УСЛОВИЯ	23
ГАРАНТИЙНЫЙ ТАЛОН	26

КРАТКОЕ ВВЕДЕНИЕ

Уважаемый покупатель!

Благодарим Вас за приобретение прибора **HIBERG**. При правильном использовании он прослужит Вам долгие годы. Продукция HIBERG соответствует требованиям самых высоких мировых стандартов качества, а также сочетает утонченный дизайн, функциональность и доступные цены.

Техника **HIBERG** – это устройства, которые возьмут на себя часть Ваших домашних забот, и будут полезными в быту.

Пожалуйста, внимательно изучите настоящую инструкцию. Она содержит важные указания по безопасности, эксплуатации изделия и уходу за ним. Позаботьтесь о сохранности настоящего Руководства по эксплуатации и, если прибор перейдет к другому хозяину, передайте ее вместе с прибором.

Пожалуйста, убедитесь, что все люди, использующие данный прибор ознакомлены с Руководством и мерами безопасности.

Производитель равно как импортер не несут ответственности перед конечным пользователем, если он по каким-то причинам не ознакомился с Руководством должным образом. Если по каким-то причинам инструкция была утеряна или испорчена, что препятствует ознакомлению с Руководством, Вы всегда можете обратиться в справочную службу, либо самостоятельно ознакомиться/скачать инструкцию на официальном сайте **www.hiberg.ru**. Если Вы заметили, что прибор работает неправильно, еще раз внимательно изучите Руководство. Если же информации в Руководстве недостаточно, свяжитесь со справочной службой по вопросам гарантийного и сервисного обслуживания по федеральному номеру **8-800-700-12-25** (звонок по России бесплатный) для получения помощи или вызова уполномоченного специалиста.

ДОБРО ПОЖАЛОВАТЬ В МИР HIBERG!

На нашем веб-сайте **www.hiberg.ru** Вы сможете:

1. Найти рекомендации по использованию изделий и информацию о техническом обслуживании.
2. Найти руководства по эксплуатации.
3. Получить информацию о новинках и особенностях техники HIBERG.

Поддержка потребителей и сервисное обслуживание

Мы настоятельно рекомендуем использовать оригинальные запчасти.

ТЕХНИЧЕСКИЕ ХАРАКТЕРИСТИКИ

Характеристики / Наименование модели	VM 6192 B	VM 6192 W
Максимальная мощность (Вт)	3378	
Объем духовки (л.)	67	
Управление	Электронное/ Сенсорное	
Верхний/нижний нагревательный элемент (Вт)	900/1200	
Гриль (Вт)	1200	
Конвекция (Вт)	25	
Круговой нагревательный элемент (Вт)	2100	
Вертел	+	
Дисплей	+	
Телескопические направляющие	+	
Тройное стекло	+	
Самоочистка	Каталитическая	
Диапазон рабочих температур (°C)	50-250	
Количество стекол дверцы духовки	3	
Лампа подсветки (Вт)	25	
Система охлаждения дверцы духовки (Вт)	22	
Диапазон номинальных напряжений (В)	220–240	
Номинальная частота (Гц)	50/60	
Класс защиты от поражения электрическим током	I	
Стандартный противень	+	
Глубокий противень	+	
Хромированная решетка	+	
Цвет	черный	белый
Габариты изделия (шхгхв, мм)	595x560x595	
Габариты в упаковке (шхгхв, мм)	600x570x600	
Размеры для встраивания (шхгхв, мм)	556x560x585	
Вес нетто/брутто (кг.)	33,6/36	

Класс Энергоэффективности

Настоящее изделие соответствует требованиям технического регламента таможенного союза о низковольтном оборудовании.

Комплектация

- Духовой шкаф
- Инструкция по эксплуатации
- Индивидуальная упаковка
- 1 решетка
- 2 противня

МЕРЫ ПРЕДОСТОРОЖНОСТИ

МЕРЫ ПРЕДОСТОРОЖНОСТИ

Данные предупреждения приводятся в интересах безопасности. Внимательно ознакомьтесь с ними перед началом установки и эксплуатации прибора!

Данный прибор предназначен только для бытового использования. Используйте прибор только для приготовления пищи. Запрещается использование прибора без присмотра взрослыми и детьми в следующих случаях:

- при наличии ограничений по физическому или психическому состоянию;
- при отсутствии необходимых знаний и опыта. Никогда не позволяйте детям играть с прибором.

УКАЗАНИЯ ПО УСТАНОВКЕ, РЕМОНТУ И ЭКСПЛУАТАЦИИ

Все работы по установке, ремонту и техническому обслуживанию должны производиться квалифицированным электриком или компетентным специалистом. Любое изменение технических характеристик или модификация прибора несет в себе опасность.

Продавец не предоставляет никаких гарантий на приборы, измененные самим пользователем.

Перед проведением работ по техническому обслуживанию и очистке прибора всегда отключайте его от электросети и ждите, пока прибор остынет.

 **Ни в коем случае не пытайтесь произвести ремонт прибора самостоятельно! Ремонт, выполненный некомпетентным лицом, может привести к получению травм или к серьезным повреждениям прибора.**

 **Не используйте кабель питания с адаптером, удлинителем или удлинительным кабелем, т.к. это может стать причиной пожара.**

Если кабель поврежден, квалифицированный электрик или компетентный специалист должен заменить его новым кабелем типа H05VV-F или H05V2V2-F. Используемый кабель должен иметь поперечное сечение не менее 1,5 мм².

Источник питания должен быть надлежащим образом заземлен и подсоединен с помощью двухполюсного размыкателя с минимальными характеристиками 250В и 20 А.

Панели кухонной мебели, находящейся рядом с духовым шкафом, должны быть изготовлены из жаропрочного материала. Убедитесь в том, что клей, используемый в предметах кухонной мебели, изготовленных из шпона, может выдерживать температуру не менее 120°C. Пластик или клей, не выдерживающий такие температуры, расплавится и деформирует кухонную мебель. После помещения духового шкафа внутри кухонной мебели электрические детали должны быть полностью изолированы.

Все предохранительные устройства должны быть установлены таким образом, чтобы их нельзя было снять без специального инструмента. Снимите заднюю стенку кухонной мебели для обеспечения надлежащей циркуляции воздуха вокруг духового шкафа. Задний зазор между варочной панелью и духовым шкафом должен быть не менее 45 мм.

ОПАСНОСТЬ ОЖОГА!

⚠ Прибор может сильно нагреваться во время использования и сохранять высокую температуру в течение длительного времени после окончания использования. Запрещается прикасаться к внутренним поверхностям и к нагревательным элементам. Открывайте дверцу прибора с осторожностью. Из неё может вырваться горячий пар. Не позволяйте детям подходить близко.

⚠ Запрещается готовить блюда, в которых используются напитки с высоким содержанием спирта. Пары спирта в рабочей камере могут вспыхнуть. Добавляйте в блюда только не большое количество напитков с высоким содержанием спирта и открывайте дверцу с осторожностью.

Дети должны всегда находиться под присмотром, им следует запретить касаться горячих поверхностей прибора или находиться в непосредственной близости от прибора, когда он работает или остывает после использования.

Дотрагиваться до прибора мокрыми или влажными руками запрещено, так как это может привести к поражению электрическим током и причинению Вам травм.

ОПАСНОСТЬ ВОЗГОРАНИЯ!

Не храните в духовом шкафу легковоспламеняющиеся предметы. Не открывайте дверцу прибора, если внутри прибора образовался дым. Выключите прибор. Отсоедините прибор от электросети или выключите соответствующий предохранитель в блоке предохранителей.

При использовании пергаментной бумаги закрепляйте её в посуде перед установкой посуды в прибор на режим предварительного разогрева. Из-за струи воздуха, проникающей в прибор при открывании дверцы, пергаментная бумага может подняться, коснуться нагревательного элемента и вспыхнуть. Чтобы избежать этого, ставьте на бумагу кастрюлю или форму для выпекания. Используйте пергаментную бумагу нужного размера. Она не должна выступать за края посуды.

УКАЗАНИЯ ПО ИСПОЛЬЗОВАНИЮ И ЧИСТКЕ

Данный прибор предназначен только для приготовления пищи и не должен использоваться в любых иных целях. Производитель не будет нести ответственность за любой ущерб, причиненный имуществу вследствие неправильной эксплуатации прибора.

В целях гигиены и из соображений безопасности всегда содержите прибор в чистоте. Скопление жира или остатков пищи может привести к возгоранию. Для очистки легкоочищаемых покрытий используйте только мыльный раствор.

Не используйте жесткие абразивные чистящие средства или металлические губки для очистки стекла дверцы духового шкафа, т.к.

они могут поцарапать поверхность и привести к неустранимому повреждению стекла.

Для установки в духовой шкаф или извлечения из него компонентов или принадлежностей следует всегда пользоваться защитными перчатками (рукавицами).

Не допускайте заземления соединительных проводов электроприборов горячей дверцей прибора. Изоляция кабеля может расплавиться.

ПРИЧИНЫ ПОВРЕЖДЕНИЙ ДУХОВОГО ШКАФА!

Принадлежности, фольга, пергаментная бумага или посуда на дне рабочей камеры: не ставьте принадлежности на дно рабочей камеры. Не накрывайте дно рабочей камеры фольгой или пергаментной бумагой. Не ставьте посуду на дно рабочей камеры, если установлена температура выше 50°C. Это приведёт к излишней аккумуляции тепла. Время выпекания или жарения будет нарушено, что приведёт к повреждению эмали.

Вода в горячей камере: запрещается наливать воду в горячую рабочую камеру. Это может привести к образованию пара. В результате изменения температуры возможно повреждение эмали.

Влажные продукты: не держите влажные продукты в закрытой рабочей камере в течение длительного времени. Это может привести к повреждению эмали.

Сок от фруктов: при выпекании сочных фруктовых пирогов не заполняйте противень целиком. Сок от фруктов будет стекать с противня,

и оставлять пятна, которые будет практически невозможно удалить. Используйте по возможности более глубокий универсальный противень.

Охлаждение прибора с открытой дверцей: не оставляйте прибор остывать с открытой дверцей. Даже если дверца прибора будет просто приоткрыта, со временем это может привести к повреждению фасадов соседней мебели.

Сильно загрязнён уплотнитель дверцы духового шкафа: при сильном загрязнении уплотнителя дверцы духового шкафа дверца перестаёт нормально закрываться. Это может привести к повреждению соседних мебельных фасадов. Следите за чистотой уплотнителя дверцы духового шкафа. Использование дверцы духового шкафа в качестве сиденья или полки: не садитесь и не становитесь на открытую дверцу духового шкафа. Не ставьте посуду и принадлежности на дверцу духового шкафа.

Перемещение прибора: не передвигайте прибор за ручку дверцы. Ручка дверцы не рассчитана на вес прибора и может сломаться.

УКАЗАНИЯ ПО РАСПАКОВКЕ И УСТАНОВКЕ

РАСПАКОВКА ДУХОВОГО ШКАФА

Вытащите духовой шкаф из коробки и проверьте его на отсутствие любых повреждений. При возникновении каких-либо сомнений не пользуйтесь духовым шкафом, обратитесь в сервисный центр или в магазин, где Вы его приобрели.

Духовой шкаф — это тяжелый прибор, и при его перемещении необходимо соблюдать осторожность. Перед использованием духового шкафа убедитесь в том, что все упаковочные материалы, как внутри, так и снаружи прибора были удалены.

УСТАНОВКА ДУХОВОГО ШКАФА

⚠ Установка и техническое обслуживание должно выполняться только квалифицированным персоналом. Перед эксплуатацией духовки внимательно ознакомьтесь с данным руководством.

⚠ Неправильная установка, техническое обслуживание и эксплуатация могут причинить значительный ущерб имуществу или травмы.

Данное изделие следует устанавливать в точном соответствии с инструкциями настоящего руководства и с действующими государственными и местными стандартами и нормативами.

Не поднимайте и не тяните духовой шкаф за ручку дверцы, не применяйте силу и не подвергайте открытую дверцу воздействию грузов.

Покупатель несет ответственность за установку прибора. Помощь, оказываемая компанией производителем вследствие некорректной установки, не включается в гарантию.

ПАРАМЕТРЫ ПРОСТРАНСТВА ДЛЯ РАЗМЕЩЕНИЯ ДУХОВОГО ШКАФА

Пространство и установленные в нем компоненты должны выдерживать температуры до 90 °C без деформирования и/или образования дефектов поверхностей.

В этом месте должны быть предусмотрены пространства для свободного подсоединения компонентов духовки.

Все кухонные бытовые приборы должны быть защищены огнеупорными материалами в соответствии с действующими стандартами.

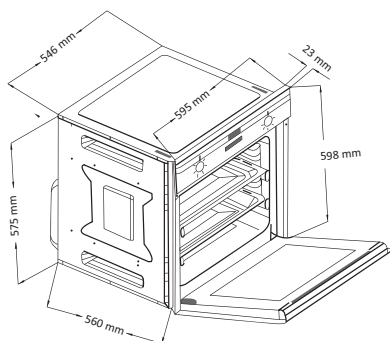

УСТАНОВКА ДУХОВОГО ШКАФА

Установите духовой шкаф в мебельный модуль, осторожно поставьте его на основание и подвиньте до задней стенки модуля.

Откройте дверцу и зафиксируйте духовку к мебельному модулю четырьмя шурупами, как показано на рисунке.

Духовка должна быть надежно установлена в мебельном модуле.

Сетевой кабель не должен соприкасаться с частями оборудования, подверженным нагреву.

Используемый в производстве мебели клей должен выдерживать нагрев до 90 градусов во избежание деформации внешнего покрытия.

УКАЗАНИЯ ПО УСТАНОВКЕ

Для обеспечения необходимой циркуляции воздуха, место установки прибора должно отвечать условиям по размерам, указанным на верхних рисунках. При необходимости удалите заднюю стенку модуля кухонной мебели, в который устанавливается прибор, чтобы воздух мог свободно циркулировать. Сзади прибора должно быть достаточно свободного места (около 70 мм) для нормальной циркуляции воздуха.

Во время монтажа прибора убедитесь, что после установки к его корпусу не будут прикасаться какие-либо провода или части приборов находящиеся под напряжением – в соответствии с правилами техники безопасности. При необходимости закрепите провода и части приборов так, чтобы невозможно было их переместить без использования инструмента.

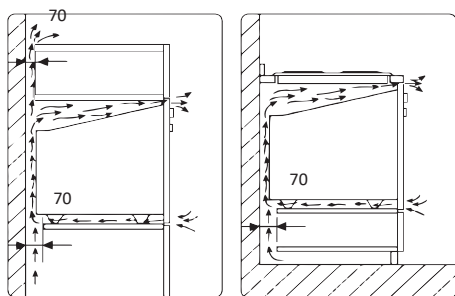
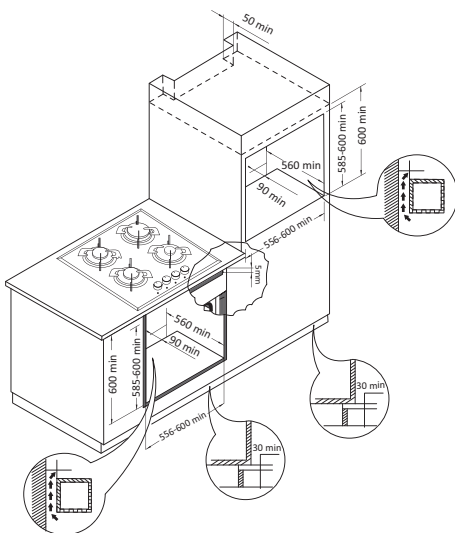

ПОДКЛЮЧЕНИЕ ДУХОВОГО ШКАФА К ЭЛЕКТРОСЕТИ

Перед подключением духовки к электросети убедитесь в том, что все электрические цепи прибора разомкнуты.

Для духовки необходим однофазный переменный ток 220-230-240 Вт ~ 50-60 Гц, передаваемый по гибкому кабелю. Убедитесь, что бытовые силовые розетки поддерживают электрическую нагрузку.

Электробезопасность прибора обеспечивается только в случае правильного подключения к системе, имеющей надежное заземление в соответствии действующими законодательными стандартами.

При постоянном подключении к электросети применяйте двухполюсный выключатель, рассчитанный на соответствующую нагрузку с отверстием минимум 3 мм для каждого контакта в соответствии с действующими законодательными нормативами.

В некоторых моделях гибкий кабель поставляется без вилки. Используемая вилка должна соответствовать электрической нагрузке изделия и действующим нормативным положениям.

Специалист по установке должен убедиться, что электрическая розетка подходит для питания, соответствующего духовки, как указано на табличке с серийным номером.

Запрещено использовать удлинители и переходники, которые могут стать причиной перегрева и возгорания.

Если духовой шкаф планируется установить под варочной панелью, подключение этих двух приборов к электросети следует выполнять отдельно; это облегчит их отсоединение и повысит электробезопасность.

Когда все провода присоединены, духовой шкаф можно включать лишь после встраивания в мебель.

Розетка должна быть легкодоступной.

СБОРКА / ЗАМЕНА СИЛОВОГО КАБЕЛЯ

Электрический кабель должен быть надежно закреплен на клеммной коробке специальными винтами.

Подсоедините линейный кабель к клемме L, нейтральный кабель – к клемме N, а желтый/зеленый кабель к клемме заземления \perp . Желтый/зеленый кабель должен быть длиннее, чем другие два минимум на 20 мм.

Убедитесь, что кабель не проходит рядом и не контактирует с поверхностями, достигающими температуры выше 75 °С.

ЗАЗЕМЛЕНИЕ

Установка, подсоединение и заземление электрической системы должны соответствовать положениям европейских стандартов, а также действующим местным нормативам.

Данный бытовой прибор требует заземления для защиты от коротких замыканий и электрического рассеивания. Поэтому, прибор должен подключаться к соответствующей электрической розетке.

Кабель заземления не должен прерываться выключателем.



⚠ ВНИМАНИЕ! Перед техническим обслуживанием прибора следует полностью отключить электрическое питание.

⚠ Производитель не несет ответственности за нанесение материального ущерба или ущерба здоровью людей, возникшего вследствие ненадлежащего заземления прибора. При замене электрического кабеля убедитесь, что он соответствует действующим стандартам и подходит по техническим характеристикам изделия. Пользуйтесь только гибкими кабелями, тип кабеля: H05RR-FH 3 x 1.5

ЭНЕРГЕТИЧЕСКАЯ ЭФФЕКТИВНОСТЬ ДУХОВОГО ШКАФА

Следует выбирать печи с высокой энергоэффективностью и хорошей теплоизоляцией.

Частое открытие дверцы во время приготовления и попадание холодного воздуха в духовку каждый раз способствует потере энергии. Поэтому дверцу духового шкафа не следует открывать без необходимости.

Рекомендуется готовить несколько блюд одновременно. Блюдо, которое готовится при более низкой температуре, вынимают раньше. Таким образом, не меняя температуры, расход электроэнергии уменьшается.

Тепло, оставшееся после приготовления пищи в духовом шкафу, можно использовать и для следующего блюда. Таким образом, происходит экономия электроэнергии.

Предварительный прогрев духового шкафа следует проводить не более 10 минут.

Перед приготовлением в духовом шкафу замороженного продукта, его следует разморозить.

Вблизи духового шкафа нельзя держать легковоспламеняющиеся и взрывоопасные вещества.

Духовой шкаф следует устанавливать вдали от огнеопасных мест.

При закрытой дверце, даже при отключении духового шкафа на несколько минут раньше, духовой шкаф продолжает работу при той же температуре с меньшей затратой электроэнергии.

ОПИСАНИЕ ДУХОВОГО ШКАФА

1. Панель управления
2. Верхний нагревательный элемент духового шкафа
3. Лампочка
4. Турбо-вентилятор
5. Направляющие для противня
6. Информационная табличка
7. Внутреннее стекло
8. Дверца
9. Ручка
10. Круговой нагревательный элемент

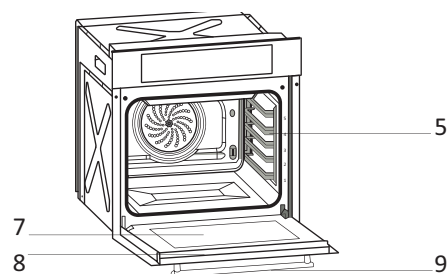
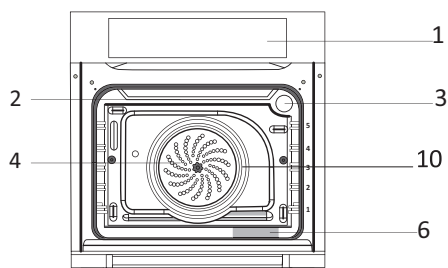

ПАНЕЛЬ УПРАВЛЕНИЯ

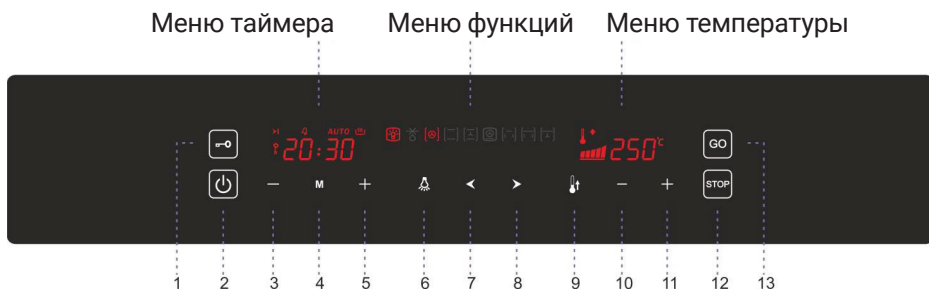

Меню функций – отображает выбранную функцию приготовления



Меню температуры – отображает установленную температуру духовки



Меню таймера – статус таймера отображает время дня или градус.

СЕНСОРНОЕ УПРАВЛЕНИЕ

1. Блокировка панели управления.
2. Включение/выключение духового шкафа.
3. кнопка уменьшения времени (-).
4. Кнопка настройки времени.
5. Кнопка увеличения времени (+).
6. Включение/выключение подсветки.
7. Выбор функции – пролистывание влево;
8. Выбор функции – пролистывание вправо.
9. Быстрый нагрев.
10. Кнопка уменьшения температуры (-).
11. Кнопка увеличения температуры (+).
12. Остановка работы активной программы.
13. Запуск программы.



ВКЛЮЧЕНИЕ/ВЫКЛЮЧЕНИЕ ДУХОВОГО ШКАФА

 – используется для включения и выключения панели управления независимо от блокировки клавиатуры. В выключенном состоянии экран полностью пустой. Если нажать  и удерживать 1 секунду, элементы управления станут активными, на экране появится текущее время.

 **ВНИМАНИЕ!** Если по какой-либо причине отключится электричество, время на часах духового шкафа сбросится. В таком случае на экране будет мигать «0:00», и элементы управления не могут использоваться, пока не будут установлены часы. С помощью кнопок  и  можно установить время, а затем элементы управления снова станут активными.

При нажатии  когда панель управления активна, духовой шкаф выключится.

НАСТРОЙКА ВРЕМЕНИ

Нажмите  (3) и  (5) вместе, пока дисплей таймера не начнет мигать.

Время устанавливается с помощью **■** (3) и **■** (5). Через 7 секунд после настройки таймер перестает мигать – это означает, что настройка завершена.

ВЫБОР ПРОГРАММЫ ПРИГОТОВЛЕНИЯ

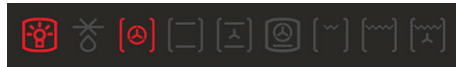

Выбрать режимы нагрева можно нажав кнопки **◀** и **▶** в меню функций будут изменяться режимы нагрева. Текущая программа мигает на экране в течение 7 секунд, а значение температуры по умолчанию для данной программы, отображается на панели отображения температуры.

⚠ ВНИМАНИЕ! У некоторых программ не установлена температура по умолчанию. В таком случае на панели отображения температуры ничего не отображается).

ИЗМЕНЕНИЕ ТЕМПЕРАТУРЫ ПО УМОЛЧАНИЮ

С помощью **■** (10) и **■** (11) значение температуры или настройки гриля можно отрегулировать с точностью до 5 градусов. Во время настройки панель отображения температуры мигает.

⚠ ВНИМАНИЕ! Чтобы изменить настройку температуры по умолчанию в этой функции, нажмите кнопку **■** в течение 5 секунд после установки желаемой температуры. Когда раздастся звуковой сигнал, заводские настройки по умолчанию поменяются.

ИНСТРУКЦИЯ ПО ПРИГОТОВЛЕНИЮ

После выбора программы приготовления и нажатии кнопки **■** приготовление начинается при значении температуры (если установлено), показанном на панели отображения температуры,

Режим в меню функций	Программа	Диапазон температур	Температура по умолчанию	Гриль	Вертел	Верхний ТЭН	Нижний ТЭН	Кольцевой ТЭН	Конвекция	Подсветка
1 (левая сторона)	Подсветка	0	N/a							•
2	Разморозка	0	N/a						•	•
3	Кольцевой нагревательный элемент с конвекцией	50°C до 250°C	200°C					•	•	•
4	Верхний и нижний нагревательный элементы	50°C до 250°C	200°C			•	•			•
5	Верхний и нижний нагревательный элементы с конвекцией	50°C до 250°C	200°C			•	•		•	•
6	Нижний и кольцевой нагревательный элемент с конвекцией	50°C до 250°C	200°C				•	•	•	•
7	Гриль с вертелом	50°C до 250°C	250°C	•	•					•
8	Двойной гриль с вертелом	50°C до 250°C	250°C	•	•	•				•
9 (правая сторона)	Гриль с конвекцией	50°C до 250°C	250°C	•		•			•	•

или установленной функции гриля.  и  отображаются на экране, а прошедшее время приготовления отображается на панели дисплея таймера. Приготовление продолжается до тех пор, пока не истечет заданное время, зависящее от выбранной температуры, или пока пользователь не завершит приготовление (также см. Пауза, изменение программы или окончание). Максимальное время приготовления можно увидеть ниже.

Гриль без конвекции:

050-250 °C 3ч

На других режимах:

050-120 °C 10ч



121-200 °C 6ч

201-250 °C 3ч

ПРИОСТАНОВКА, ИЗМЕНЕНИЕ ИЛИ ЗАВЕРШЕНИЕ ПРОГРАММЫ

Если нажать кнопку **STOP** во время работы программы, приготовление завершится, и значок **PAUSE** будет мигать, но другие части экрана не изменятся. Все нагревательные элементы и вентиляторы временно останавливаются.

Чтобы завершить приготовление или выпечку, снова нажмите кнопку **STOP**, все соответствующие иконки исчезнут с экрана. Панель отображения температуры будет показывать остаточную температуру внутри духового шкафа.







 **Предупреждение: если нажать кнопку  после завершения приготовления или выпечки, на экране отобразятся предыдущие настройки функции и температуры.**

Приготовление можно начать снова, нажав кнопку  второй раз.

Для изменения настроек приготовления (функция, температура и т.д.) Все кнопки используются также, как описано выше. Приготовление снова запускается нажатием кнопки  с измененными настройками.

ПОЛУАВТОМАТИЧЕСКОЕ ПРИГОТОВЛЕНИЕ

Эта функция используется в ситуациях, когда требуется, чтобы приготовление началось немедленно, и вводится желаемое время приготовления.







1. Выберите желаемую функцию. Установите температуру, как описано выше (при необходимости).
2. Нажмите кнопку . На экране начинает мигать .
3. С помощью  (3) и  (5) отрегулируйте время приготовления. Знак  отображается на экране. (Если время приготовления установлено на 0:00, раздастся два звуковых сигнала)
4. Нажмите кнопку , знак  исчезнет с экрана и начнется приготовление.

На экране отобразится время.

ПОЛНОСТЬЮ АВТОМАТИЧЕСКОЕ ПРИГОТОВЛЕНИЕ / ОТЛОЖЕННОЕ ПРИГОТОВЛЕНИЕ

Эта функция используется, когда требуется, чтобы продукт был готов позже.

1. Выполните первые три шага полуавтоматического приготовления (установите время приготовления).

2. Нажмите кнопку . На экране начинает мигать .
3. С помощью  (3) и  (5) отрегулируйте время приготовления. Знак отображается на экране. (Если время приготовления установлено на 0:00, раздастся два звуковых сигнала)
4. Нажмите кнопку , знак . На экране отобразится время.

ВРЕМЯ ПРИГОТОВЛЕНИЯ

Шкала из 5 полосок на панели индикации температуры показывает текущую температуру духового шкафа. Каждая полоса шкалы показывает 1/5 установленной температуры. Когда нагреватели включены, стрелка над шкалой мигает.

ОКОНЧАНИЕ ПРИГОТОВЛЕНИЯ

После завершения автоматического приготовления текущая температура отображается на панели отображения температуры. Знак **AUTO** начинает мигать, и в течение 7 минут звучит предупредительный сигнал. Выключите будильник нажатием кнопки **STOP**.

Если после автоматического или ручного завершения программы температура духовки превышает 60°C, на панели индикации температуры отображается температурная шкала. Каждая из пяти полосок температурной шкалы означает 50°C. Это продолжается до тех пор, пока температура в духовке не опустится ниже 60 °С.



 **Предупреждение:** автоматическое приготовление не может использоваться, когда активны функции гриля или размораживания.

ВКЛЮЧЕНИЕ / ВЫКЛЮЧЕНИЕ ПОДСВЕТКИ

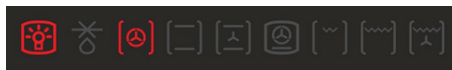
Освещение в духовке можно включить, когда духовка работает или происходит настройка программы; и может быть отключено по окончании приготовления и отображении текущей температуры. Помимо функции размораживания, ее также можно отключить, нажав кнопку . Когда горит подсветка, активна первая иконка в меню функций.





БЫСТРЫЙ НАГРЕВ

Для того, чтобы активировать быстрый нагрев, нажмите кнопку , нагревательный элемент и / или конвекция временно включится. На дисплее высветится знак . При достижении желаемой температуры, этот знак исчезнет с экрана, и сработает звуковой сигнал.

 **Предупреждение:** В некоторых функциях нельзя использовать быстрый нагрев, если разница между текущей температурой духового шкафа и заданным значением меньше 50 °С или если заданная температура ниже 100 °С.





БЛОКИРОВКА ОТ ДЕТЕЙ

Блокировку можно активировать или снять, нажав и удерживая кнопку  в течение не менее

1 секунды (до появления или исчезновения знака  на экране). Если кнопка для защиты детей активна, никакие другие кнопки, кроме кнопок , использовать нельзя.

БУДИЛЬНИК

Нажмите кнопку , пока на экране не начнет мигать значок .

Установите время с помощью  (3) и  (5). Мигание прекращается через 7 секунд. По достижении установленного времени будильник звучит в течение 7 минут. Будильник можно отключить с помощью  (3) и  (5).

ВЕНТИЛЯТОР ОХЛАЖДЕНИЯ

Вентилятор охлаждения включается, когда температура духовки достигает выше 85 °С, и отключается, когда она опускается ниже 75 °С.

ПРОГРАММИРУЕМЫЕ ОПЦИИ

ЗВУКОВОЙ СИГНАЛ БУДИЛЬНИКА



Данный духовой шкаф имеет три разных звуковых сигнала будильника. Чтобы войти в режим настройки звукового сигнала будильника, нажмите  (3) и удерживайте в течение 5 секунд. Название звукового сигнала можно увидеть на экране в виде «tn 1» (высокий), «tn 2 (средний)» или «tn 3 (низкий).

С помощью  (3) можно выбрать любой из предложенных звуков. После 7 секунд, новый звуковой сигнал станет активным. 1-й звуковой тон автоматически установлен по умолчанию, в качестве заводской настройки.

ЗВУКОВОЙ СИГНАЛ НАЖАТИЯ КНОПОК

Данный духовой шкаф имеет три разных звуковых сигнала нажатия кнопок. Чтобы установить звуковой сигнал нажатия кнопок, нажмите кнопку  (5) на 5 секунд. Название звукового сигнала можно увидеть как «bt» (звуковой сигнал), «ct» (звук щелчка) или «nt» (звук выключен). С помощью кнопки можно выбрать желаемый звук, и он активируется через 7 секунд. «bt» звуковой тон установлен по умолчанию в качестве заводской настройки.

НАСТРОЙКА ЧАСОВ 24Ч / 12Ч:

По умолчанию, в качестве заводской настройки установлено 24 часа. Чтобы переключиться в 12-часовой режим, нажмите  (3) и  (5) и удерживайте в течение 5 секунд, при изменении режима раздастся звуковой сигнал.

ФУНКЦИЯ ЭНЕРГОСБЕРЕЖЕНИЕ (APS)

Данная функция не установлена по умолчанию. При включении APS, духовка будет автоматически отключаться. В режиме ожидания (без процесса приготовления) нажмите кнопку  на 5 секунд, и функция APS станет активной. Несколько секунд прозвучит звуковой сигнал, и на экране появляется значок «PS ON». Для отключения этого режима необходимо повторить все действия, на экране появится сообщение «PS OFF».

ВЕНТИЛЯТОР ОХЛАЖДЕНИЯ

Система вентиляции для предотвращения перегрева внешней поверхности встроенного духового шкафа и повреждения жаром окружающих предметов, обеспечивается вентилятором охлаждения. Данный вентилятор создает поток воздуха, который способствует выбросу горячего воздуха из духового шкафа через передние решетки (отверстия для проветривания). Он предотвращает чрезмерный нагрев духового шкафа за счет тепла, распространяющегося над духовым шкафом, одновременно создает воздушный занавес между панелью управления и крышкой, предотвращая перегрев этих двух деталей и имеющих на них компонентов. Циркуляция воздуха, которую обеспечивает вентилятор охлаждения, препятствует конденсации, которая может образоваться под действием тепла и влаги на электрических и механических компонентах, и способствует, таким образом, их более длительной и надежной работе. Вентилятор охлаждения начинает и прекращает работу вместе с термостатом, расположенным на духовом шкафу. В таком случае, поскольку вентилятор охлаждения работает в зависимости от температуры, даже если духовой шкаф будет отключен, вентилятор продолжает работать еще некоторое время, после чего автоматически останавливается.

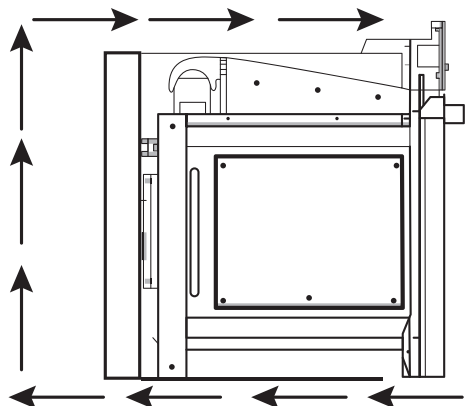

ЧИСТКА ПРИБОРА И УХОД ЗА НИМ

ОБЩИЙ УХОД

- Прежде чем начинать чистку прибора, выньте вилку из розетки .
- Подождите, чтобы прибор остыл.
- Поверхности из нержавеющей стали рекомендуется чистить имеющимися на рынке специальными спреями или жидкостями для чистки предметов из нержавеющей стали.
- Обратите внимание, чтобы средство, которое вы используете для чистки прибора, не содержало частиц, которые могут поцарапать эмалированные или окрашенные поверхности.
- Чтобы не стереть значки и символы при чистке панели управления и ручек, не используйте жидкие средства, содержащие мелкие частицы, абразивы и губки с жесткой проволочной поверхностью.
- Не используйте для чистки духового шкафа отбеливатели, соляную кислоту и т.п.
- Поскольку кнопки на некоторых моделях не снимаются, не пытайтесь снимать их с панели управления.

⚠ При чистке духового шкафа не используйте жесткие абразивные средства и предметы (проволоку для чистки посуды, чистящий порошок, спрей для духовых шкафов, жесткие губки), кислоты (отбеливатель), либо чистящие средства с содержанием хлора.

- Не оставляйте на эмалированных, крашеных и стальных поверхностях остатки моющих средств и пятна кислот (лимонный сок, уксус и т.п.).

ВНУТРЕННЯЯ ЧАСТЬ ДУХОВОГО ШКАФА.

Старайтесь протирать свой духовой шкаф после каждого использования.

Самым подходящим моментом для чистки внутренней поверхности духового шкафа является время, когда он еще теплый.

Выньте противни и гриль. Протрите внутреннюю поверхность мокрой мыльной тряпкой. После этого протрите еще раз мокрой тряпкой и вытрите насухо.

⚠ Не используйте такие агрессивные материалы, как наждачная бумага, металлическая мочалка или отбеливатель. В противном случае эмалированные поверхности вашего духового шкафа могут быть повреждены.

Периодически производите капитальную чистку вашего духового шкафа с использованием специально предназначенных для этого чистящих средств.

При наличии «трудных» пятен можно использовать чистящие средства, предназначенные для поверхностей из нержавеющей стали, либо немного уксуса.

Пятна, которые остаются от такого рода жидкостей, могут нарушить блеск духового шкафа, однако не имеют воздействия на его функциональность.

СНЯТИЕ ДВЕРЦЫ ДУХОВОГО ШКАФА

Дверцу можно легко снять и почистить. Для этого следуйте ниже-приведенной инструкции:

- полностью откройте дверцу;
- потяните назад два флажка, указанные на рисунке;
- придерживая дверцу, прикройте под углом приблизительно 15 градусов от передней рамы;
- затем снимите, потянув на себя;
- чтобы правильно посадить на место снятую дверцу духового шкафа, повторите шаги в обратном порядке.

ЗАМЕНА ЛАМПОЧКИ ДУХОВОГО ШКАФА

Прежде чем начинать замену лампочки, убедитесь, что прибор отключен от электричества!

Лампочка духового шкафа должна иметь следующие особенности:

- высокая термостойкость (до 300 °С);
- электрические показатели: 220-240 В 50-60 Гц;
- мощность: 25W;
- соединение E14.

Замена лампочки духового шкафа производится согласно рисунку:

- нажав стеклянный колпачок, поверните его против часовой стрелки;
- выкрутите перегоревшую лампочку, вкрутите новую лампочку;
- посадите на место стеклянный колпачок;
- подключите прибор к электросети.

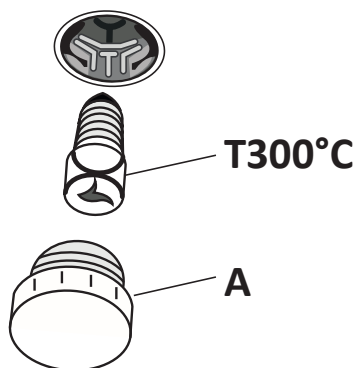
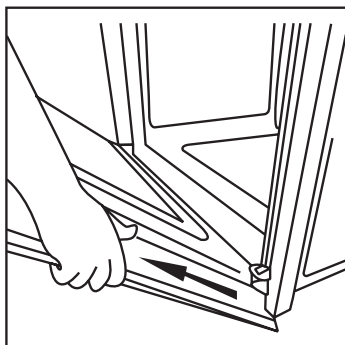
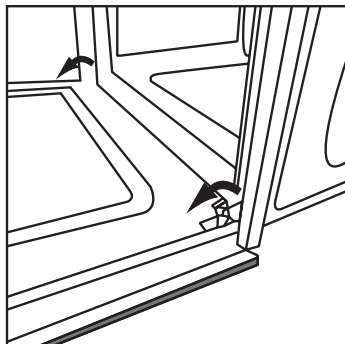

УСТРАНЕНИЕ НЕИСПРАВНОСТЕЙ

При возникновении ситуации, препятствующей работе устройства, на экране появляется код ошибки. Устройство находится в режиме ожидания, но код ошибки отображается на экране. При устранении ошибки, этот код продолжает появляться на экране, пока не будет нажата кнопка **STOP**.

Код ошибки	Расшифровка кода ошибки
Err1	Ошибка коммуникации (возможна проблема с соединением между электронными цепями) Может быть отключен кабель для передачи данных DKB2-XX-POC400 Может быть поврежден кабель для передачи данных DKB2-XX-POC400 Может быть поврежден POC 400 PM
Err2	PT1000 (датчик температуры духовки) обрыв цепи питания Датчик PT-1000-M2-XXX может быть отключен от PM-карты Датчик PT-1000-M2-XXX может быть поврежден Может быть поврежден POC 400 PM
Err3	PT1000 (датчик температуры духовки) Датчик PT-1000-M2-XXX может быть поврежден Может быть поврежден POC 400 PM
Err4	Чрезмерная температура передней панели Если температура в электронной схеме передней панели превысила предельное значение (100 ° C), проверьте вентилятор охлаждения. Может быть поврежден OC200 UM
Err5	Повышенная температура платы питания Если температура в электронной схеме силового модуля превысила предельное значение (105 ° C), Может быть поврежден POC 400 PM
Err6	Ошибка датчика температуры пользовательского модуля (если есть проблема в датчике NTC для защиты электронной схемы пользовательского модуля) Может быть поврежден OC200 UM
Err7	Ошибка датчика температуры силового модуля (если есть проблема с датчиком NTC для защиты электронной схемы силового модуля) Может быть поврежден POC 400 PM
Err8	Ошибка основного питания (если в духовке нет нагрева или охлаждения из-за неисправности сопротивления или реле) Может быть поврежден POC 400 PM

⚠ Перегрев внешней поверхности печи и ее повреждение предотвращает вентилятор охлаждения. Этот вентилятор создает потоки воздуха, которые позволяют отводить горячий воздух через вентиляционные отверстия. Тепло, исходящее от духовки, предотвращает вторичный нагрев духовки, а также предотвращает перегрев панели управления, верхней части и компонентов, создавая воздушную завесу. Вентиляция охлаждающего вентилятора предотвращает образование конденсата, которое может образовываться из-за тепла и влажности на электрических и механических компонентах, и делает их более безопасными и долговечными. Вентилятор охлаждения включается и выключается установленным на нем термостатом. В этом случае, поскольку охлаждающий вентилятор работает в зависимости от температуры, он будет работать некоторое время, даже если духовка выключена, и остановится автоматически.

Проблема	Причина	Решение
Верхняя часть блюда пережарена, нижняя - сырая.	Низкий уровень нагрева нижнего нагревательного элемента	Возможно, неправильно выбран уровень, противень необходимо поставить на 1 уровень ниже.
Верхняя часть блюда сырая, нижняя - пережарена.	Низкий уровень нагрева верхнего нагревательного элемента	Возможно, неправильно выбран уровень, противень необходимо поставить на 1 уровень выше.
Снаружи блюдо готовится, а внутри сырое	Перегрев	Неправильная температура приготовления, необходимо уменьшить температуру нагрева.
Снаружи блюдо пересушивается	Низкий нагрев	Неправильная температура приготовления, необходимо увеличить температуру нагрева.

УТИЛИЗАЦИЯ ПРИБОРА

Данный прибор маркирован в соответствии с Директивой 2002/96/ЕС, касающейся отходов электрического и электронного оборудования (WEEE). Правильная утилизация данного прибора поможет предотвратить причинение потенциального вреда окружающей среде и здоровью человека, причинение которого возможно при неправильной утилизации.

Этот символ на приборе означает, что прибор нельзя выбрасывать вместе с бытовыми отходами. Прибор следует доставить в специальный пункт сбора и утилизации электрического и электронного оборудования. Утилизацию данного прибора должен производить специалист.

Для получения дополнительной информации о переработке, рекуперации и утилизации данного прибора обратитесь в местный орган городского управления, службу утилизации бытовых отходов или в магазин, где был приобретен прибор.

Если электрические устройства утилизируются на полигонах захоронений или на свалках, вредные вещества могут проникнуть в

грунтовые воды, попасть в пищевую цепь и оказать негативное влияние на здоровье и самочувствие.



ГАРАНТИЙНЫЕ УСЛОВИЯ

Уважаемый покупатель!

Настоящий документ не ограничивает определенные законом права потребителей, но дополняет и уточняет оговоренные законом обязательства, предполагающие наличие соглашения сторон либо договора.

Правильное заполнение гарантийного талона

Внимательно ознакомьтесь с гарантийным талоном и проследите, чтобы он был правильно заполнен и имел штамп Продавца. При отсутствии штампа Продавца и даты продажи (либо кассового чека с датой продажи) гарантийный срок изделия исчисляется с даты его производства.

Запрещается вносить в Гарантийный талон какие-либо изменения, а также стирать или переписывать какие-либо указанные в нем данные.

Внешний вид и комплектность изделия

Тщательно проверьте внешний вид изделия и его комплектность. Все претензии в отношении внешнего вида и комплектности изделия предъявляйте Продавцу при покупке изделия.

Срок службы

Срок службы изделий Hiberger составляет 5 лет со дня продажи через розничную торговую сеть. В течение этого времени изготовитель обеспечивает потребителю возможность использования товара по назначению, а также выпуск и поставку запасных частей в торговые и ремонтные предприятия.

Гарантия

Гарантийный срок составляет 2 (два) года со дня продажи через розничную торговую сеть, но не более 3-х (трех) лет с даты производства.

Месяц и год изготовления зашифрованы в серийном номере и указаны на технической этикетке.

ГАРАНТИЙНЫЙ РЕМОНТ НЕ ОСУЩЕСТВЛЯЕТСЯ В СЛЕДУЮЩИХ СЛУЧАЯХ:

- если изделие использовалось в целях, не соответствующих его прямому назначению;
- если неисправность явилась следствием небрежной эксплуатации, ненадлежащих транспортировки или условий хранения, вследствие чего изделие получило механические повреждения;
- размер ниши для установки варочной поверхности отличается от рекомендованного в инструкции (не более 2мм в меньшую сторону и не более 4-5 мм в большую сторону);
- при использовании неоригинального крепежа;
- если выход из строя произошел в результате естественного износа комплектующих;
- если имеются повреждения, причиной которых стало попадание внутрь изделия посторонних предметов, жидкостей и т.д.;
- если обнаружены доказательства самостоятельного вскрытия изделия или его ремонта вне гарантийного сервисного центра;
- при неисправностях, возникших из-за перегрузки, повлекшей за собой деформацию или выход из строя внутренних механизмов, а также вследствие скачков или несоответствия напряжения электросети;
- если произошел естественный износ внешнего покрытия, пластиковых и металлических деталей и других материалов, не участвующих в непосредственной механической работе изделия.

Стоимость ремонта оплачивается покупателем, если:

- гарантийный период истек;
- гарантия не распространяется на данный вид неисправности;
- для определения вида поломки требуется экспертиза, в результате которой доказано, что гарантия не распространяется на данный вид неисправности.

Компания-производитель оставляет за собой право без предварительного уведомления вносить изменения в список авторизованных сервисных центров, включая изменения адресов и существующих телефонов.

**ЕСЛИ У ВАС ВОЗНИКЛИ ВОПРОСЫ ПО ГАРАНТИЙНОМУ
СЕРВИСНОМУ ОБСЛУЖИВАНИЮ ЛИБО ВЫ ХОТИТЕ ПРИОБРЕСТИ
ЗАПЧАСТИ ИЛИ КОМПЛЕКТУЮЩИЕ К ПРОДУКЦИИ HIBERG,
ОБРАЩАЙТЕСЬ В ЛЮБОЙ АВТОРИЗОВАННЫЙ СЕРВИСНЫЙ ЦЕНТР
ИЛИ ПО ЕДИНОМУ ТЕЛЕФОНУ СЕРВИСНОЙ СЛУЖБЫ:**

8-800-700-12-25

При обращении в сервисный центр, пожалуйста, сообщите:

1. Характер неисправности (как можно точнее)
2. Номер модели
3. Серийный номер
4. Имя покупателя, адрес, номер телефона
5. Дату покупки
6. Удобную дату для визита специалиста

Пример расшифровка серийного номера:

VM6192WR0621P01S0001, где

VM6192W – наименование модели,

0621 месяц и год изготовления,

P1 – партия продукции указанного года,

S0001 – идентификационный номер.

Месяц и год изготовления:

Изготовитель: VINOLA ANKASTRE MUTFAK URUNLERI SAN.TIC.A.S

Kumbethatun OSB Mh. 5. Cd. No: 10/1 Merzifon/Amasya

Винола Анкастре Мутфак Урюнлери Сан. Тидж. А.Ш.

Кюмбетхатун ОСБ 5-й квартал, улица 10/1 Мерзифон/Амасья

Изготовлено в Турции

Импортер: ООО «Интер-Трейд»

347800, Россия, Ростовская область,

г. Каменск-Шахтинский, ул. Ворошилова, 152

тел/факс: 8(8863-65) 4-05-05, info@hiberg.ru

Сертификат соответствия ТС С-TR. AE81.B.04873 до 01.11.2023 г.



www.hiberg.ru

ГАРАНТИЙНЫЙ ТАЛОН

Талон действителен при наличии всех штампов и отметок

Модель № _____

Дата приобретения: _____

Серийный номер: _____

ФИО и телефон покупателя: _____

Наименование и юридический адрес организации продавца: _____

Подпись продавца: _____

Печать продающей организации: _____

Данные отрывные купоны заполняются представителем сервисного центра, производящего ремонт изделия. После ремонта данный гарантийный талон (за исключением заполненного отрывного купона) должен быть возвращен Владельцу.

Купон №1

Модель № _____

Серийный номер: _____

Дата поступления в ремонт: _____

Дата выдачи прибора: _____

Вид ремонта: _____

М.П.

Купон №2

Модель № _____

Серийный номер: _____

Дата поступления в ремонт: _____

Дата выдачи прибора: _____

Вид ремонта: _____

М.П.

Купон №3

Модель № _____

Серийный номер: _____

Дата поступления в ремонт: _____

Дата выдачи прибора: _____

Вид ремонта: _____

М.П.

HIBERG

THE PRIME CHOICE*

Мы рады предложить Вам другие продукты торговой марки «HIBERG», среди которых:



ХОЛОДИЛЬНИКИ



МОРОЗИЛЬНЫЕ КАМЕРЫ



СТИРАЛЬНЫЕ МАШИНЫ



СПЛИТ-СИСТЕМЫ



ВАРОЧНЫЕ ПОВЕРХНОСТИ



ВЫТЯЖКИ



ДУХОВЫЕ ШКАФЫ



СВЧ



КУЛЕРЫ



ПЛАНЕТАРНЫЕ МИКСЕРЫ



БЛЕНДЕРЫ



ТЕЛЕВИЗОРЫ



ПЛИТЫ



ПОСУДОМОЕЧНЫЕ МАШИНЫ

8-800-700-12-25
www.hiberg.ru