

# **Weissgauff**

Стиральная машина

## **WMD 58411**

### **Direct Drive Inverter**

### **Premium Steam**

Руководство по эксплуатации

**Перед использованием внимательно прочтите и изучите данное руководство.  
Соблюдайте правила техники безопасности при работе с устройством**

## ОГЛАВЛЕНИЕ

МЕРЫ ПРЕДОСТОРОЖНОСТИ.....	3
ПЕРЕД ИСПОЛЬЗОВАНИЕМ.....	9
ОПИСАНИЕ ПРИБОРА.....	10
УСТАНОВКА.....	11
ПАНЕЛЬ УПРАВЛЕНИЯ.....	18
ПОДГОТОВКА БЕЛЬЯ.....	20
ТАБЛИЦА ПРОГРАММ.....	24
ИСПОЛЬЗОВАНИЕ ПРИБОРА.....	30
ОБСЛУЖИВАНИЕ И УХОД.....	34
УСТРАНЕНИЕ НЕИСПРАВНОСТЕЙ.....	38
ТЕХНИЧЕСКИЕ ХАРАКТЕРИСТИКИ.....	42

## **МЕРЫ ПРЕДОСТОРОЖНОСТИ**

Перед использованием прибора ознакомьтесь с руководством по эксплуатации. Храните его для дальнейшего использования. Инструкции по технике безопасности снизят риск пожара, поражения электрическим током, серьезных травм или смерти. При использовании прибора необходимо соблюдать основные инструкции по технике безопасности. Производитель снимает с себя какую-либо ответственность за несоблюдение данных инструкций по технике безопасности, за ненадлежащее использование прибора или неправильную настройку.

### **Использование прибора**

- Этот прибор предназначен только для использования в частных бытовых домашних условиях.
- Дети в возрасте от 8 лет и старше, а также лица с ограниченными физическими, сенсорными или умственными способностями или с недостатком опыта и знаний могут пользоваться данным прибором только в том случае, если они находятся под присмотром или получили инструкции по безопасному использованию и понимают связанные с этим опасности.
- Не загружайте прибор сверх максимальной вместимости, указанной в технических характеристиках.
- Прибор не предназначен для управления с помощью внешнего переключающего устройства, такого как таймер, или отдельной системы дистанционного управления.
- Не стирайте изделия, которые были предварительно очищены, промыты, замочены или испачканы бензином, растворителями, другими легковоспламеняющимися или взрывоопасными веществами, поскольку они выделяют пары, которые могут воспламениться или взорваться.
- Не добавляйте в воду для стирки бензин, растворители или другие легковоспламеняющиеся или взрывоопасные вещества. Эти вещества выделяют пары, которые могут воспламениться или взорваться.
- Средства для смягчения тканей или аналогичные средства следует использовать в соответствии с их инструкциями по применению.
- Не стирайте в машине изделия с элементами из стекла или пластика. Мелкие частицы могут оставаться в стиральной машине и прилипнуть к тканям при последующей стирке, вызывая раздражение кожи.
- Не сушите грязные вещи в стиральной машине.
- Предметы, загрязненные такими веществами, как растительное масло, ацетон, спирт, бензин, керосин, пятновыводители, следует промыть в горячей воде с добавлением дополнительного моющего средства перед сушкой.
- Такие предметы, как поролон (латексная пена) или аналогичные материалы, шапочки для душа, водонепроницаемые текстильные изделия, изделия с резиновой подкладкой, а также одежда или подушки с прокладками из поролона, не следует сушить в машине.
- Заключительная часть цикла сушки выполняется без нагрева (цикл охлаждения), чтобы избежать повреждения материалов.

- Никогда не останавливайте сушку до окончания цикла, если только все предметы не будут быстро извлечены и разложены таким образом, чтобы рассеялось тепло.
- Во время фазы сушки дверца, как правило, сильно нагревается.
- Никогда не открывайте дверцу во время сушки.
- Не используйте прибор для сушки одежды, которая была выстирана с использованием легковоспламеняющихся растворителей (например, трихлорэтилена).
- Предметы, пропитанные маслом, могут самопроизвольно воспламениться, особенно при воздействии источников тепла, таких как стиральная машина с функцией сушки. Изделия нагреваются, вызывая реакцию окисления. Окисление приводит к выделению тепла. Если тепло не может выйти наружу, предметы могут нагреться настолько, что загорятся. Нагромождение или хранение предметов, загрязненных маслом, может препятствовать выделению тепла и, таким образом, создавать опасность пожара.
- Ткани, содержащие растительное или кулинарное масло, или загрязненные средствами по уходу за волосами, следует сначала постирать в горячей воде с добавлением дополнительного моющего средства, это уменьшит, но не устранил опасность возгорания.
- Извлеките из карманов все легковоспламеняющиеся предметы, такие как зажигалки и спички.
- В связи с использованием принципа конденсации при сушке, пожалуйста, держите подключенный водопроводный кран открытым во время этого процесса.
- Прежде чем открывать дверцу, убедитесь, что в барабане нет воды.
- Никогда не стирайте ковры в приборе.
- Соблюдайте осторожность при аварийном сливе горячего раствора воды и моющего средства.
- Не добавляйте воду во время цикла стирки вручную.
- Если дверца прибора закрывается с усилием, пожалуйста проверьте, не застряло ли белье в дверце.
- Во время цикла стирки температура воды может достигать очень высоких значений.
- Никогда не открывайте дверь с усилием и не используйте ее в качестве ступеньки.
- Не взбирайтесь, не наклоняйте и не висите на какой-либо части прибора, включая любые выступающие элементы, такие как дверца или выдвижной лоток для моющих средств.
- Никогда не устанавливайте на машину другие приборы, такие как микроволновая печь и/или варочная панель.
- Держите машину подальше от нагревательных приборов или легковоспламеняющихся материалов, таких как зажженные свечи; кухонная плита; баллон со сжиженным газом и т.д.
- Никогда не ставьте емкости под давлением на машину.

- Всегда следуйте инструкциям по уходу за тканью, рекомендованным производителем одежды.
- Регулярно проверяйте соединения шлангов для подачи воды, чтобы убедиться, что они герметичны и не имеют повреждений.
- Не используйте прибор, если у него отсутствуют или сломаны какие-либо детали.
- Не включайте прибор до тех пор, пока не убедитесь, что:
  1. Прибор был установлен в соответствии с инструкциями по установке.
  2. Все соединения для подачи воды, слива, питания и заземления соответствуют всем местным нормам и/или другим применимым положениям и требованиям.

## Установка

- Данный прибор является тяжелым, его должны устанавливать два или более людей. При распаковке и установке используйте защитные перчатки – существует опасность порезов.
- Держите детей подальше от места установки.
- После распаковки прибора убедитесь, что он не был поврежден во время транспортировки. В случае возникновения проблем обратитесь в авторизованный сервисный центр Weissgauff.
- Во время установки следите за тем, чтобы прибор не повредил кабель питания – это может привести к возгоранию или поражению электрическим током.
- При перемещении не поднимайте прибор за ручки, лоток для моющих средств или верхнюю крышку; во время транспортировки никогда не кладите дверцу на тележку.
- Прибор снабжен транспортировочными болтами для предотвращения возможных повреждений внутренней части во время транспортировки. Перед использованием машины обязательно снимите транспортировочные болты. После их снятия закройте отверстия для транспортировочных болтов четырьмя заглушками.
- Прибор должен устанавливаться и эксплуатироваться в помещении с центральной канализацией.
- Следите за тем, чтобы помещение, в котором расположен прибор было сухим и вентилируемым.
- Никогда не ставьте машину над отверстием открытого дренажа.
- Не устанавливайте прибор там, где он может подвергаться воздействию экстремальных условий, таких как: плохая вентиляция, температура ниже 5°C или выше 35°C.
- Не подвергайте прибор воздействию едких или взрывоопасных газов (например, пыли, пара и т.д.).
- Не устанавливайте прибор в ванной комнате или помещении с высокой влажностью.
- Прибор не следует устанавливать на открытом воздухе, даже в защищенном месте, поскольку оставлять его незащищенным от влаги или дождя может быть очень опасно.

- При установке прибора убедитесь, что четыре ножки устойчивы и опираются на пол, отрегулируйте их по мере необходимости, и убедитесь, что прибор идеально выровнен с помощью спиртового уровня.
- Прибор не должен устанавливаться за запирающейся дверью, раздвижной дверью или дверью с петлями на противоположной стороне от прибора, чтобы не ограничивать полное открывание дверцы прибора.
- Перед выполнением операций по установке прибор должен быть отключен от источника питания - опасность поражения электрическим током.
- Подключение электропитания и водоснабжения должно производиться квалифицированным специалистом.
- Подсоедините шланги к водопроводу в соответствии с правилами Вашей местной управляющей организации.
- Для подключения прибора к водопроводу используйте только новые шланги для подачи воды, поставляемые вместе с прибором. Старый шланг (шланги) для подачи воды не следует использовать повторно.
- Давление подаваемой воды должно находиться в диапазоне 0,03—1,0 МПа.
- Убедитесь, что вентиляционные отверстия в основании прибора (если таковые имеются в Вашей модели) не закрыты ковром или другими материалами.

### **Электробезопасность**

- Должна быть предусмотрена возможность отключения прибора от сети электропитания путем отсоединения его от розетки, с помощью отключения вилки электропитания или многополюсного выключателя, установленного перед розеткой в соответствии с правилами подключения, прибор должен быть заземлен в соответствии с национальными стандартами электробезопасности.
- Розетка должна находиться в пределах легкой досягаемости после подключения прибора к электросети.
- При нагреве максимальный ток прибора составляет 10 А, поэтому, пожалуйста, убедитесь, что система электропитания (напряжение, ток и кабель) соответствует нагрузке.
- Чтобы обеспечить свою безопасность, Вы должны подключить кабель к розетке, подключенной к заземлению. Пожалуйста, проверьте свою розетку, чтобы убедиться, что она правильно подключена к надежному заземлению.
- Не используйте удлинители, несколько розеток или адаптеров для подключения прибора.
- Электрические компоненты проводки не должны быть доступны пользователю после установки.
- Не прикасайтесь к прибору мокрыми руками.
- Не используйте прибор, если у него поврежден кабель питания или вилка, если он работает неправильно, или если он был поврежден.
- Если шнур питания поврежден, он должен быть заменен на идентичный, во избежание опасности поражения электрическим током.
- Отсоединяйте шнур питания, взявшись за вилку, а не за сам шнур.

## Очистка и техническое обслуживание

- **Предупреждение!** Перед выполнением каких-либо операций по техническому обслуживанию убедитесь, что прибор выключен и отсоединен от источника питания, а также перекройте водопроводный кран; никогда не используйте оборудование для очистки паром – существует опасность поражения электрическим током.
- Соблюдайте осторожность при сливе горячей воды из барабана, например, во время технического обслуживания насоса.
- Не ремонтируйте и не заменяйте какие-либо части прибора, и не пытайтесь выполнять какое-либо техническое обслуживание, если это специально не указано в руководстве пользователя. Пользуйтесь только авторизованным сервисным обслуживанием. Самостоятельный или непрофессиональный ремонт может привести к опасности, представляющей угрозу жизни или здоровью и/или материальному ущербу.
- В случае неисправности выключите прибор, закройте водопроводный кран и не трогайте машину. Немедленно обратитесь в авторизованный сервисный центр Weissgauff. Используйте только оригинальные запасные части. Несоблюдение этих инструкций может поставить под угрозу безопасность использования прибора.
- Некоторые внутренние детали не заземлены и могут представлять опасность поражения электрическим током во время обслуживания. Не прикасайтесь к этим деталям, пока прибор находится под напряжением: впускному клапану, сливному насосу, радиатору двигателя, платам питания.
- Всегда отключайте прибор от электросети, прежде чем приступать к какому-либо техническому обслуживанию. Отсоедините шнур питания, взявшись за вилку, а не за сам шнур.
- Перед снятием прибора с эксплуатации или утилизацией снимите дверцу, чтобы дети не могли играть или спрятаться внутри. Также отсоедините шнур питания/вилку.
- Очень маленьких детей (0-3 года) следует держать подальше от прибора. Маленьких детей (3-8 лет) следует держать подальше от прибора, если они не находятся под постоянным присмотром. Дети в возрасте от 8 лет и старше могут пользоваться данным прибором только в том случае, если они находятся под присмотром или получили инструкции по безопасному использованию и понимают связанные с этим опасности.
- Не позволяйте детям и домашним животным играть с прибором.
- При использовании прибора вблизи детей необходимо внимательно следить за детьми.
- Убедитесь, что в приборе задействованы все функции блокировки от детей и обязательно **выключайте** прибор, когда он не используется.
- Дети не должны выполнять чистку и техническое обслуживание устройства без присмотра.
- Храните все средства для стирки (включая моющее средство, отбеливатель, кондиционер для белья и т.д.) в недоступном для детей месте.
- Чтобы снизить риск отравления или химических ожогов, храните все чистящие средства в недоступном для детей месте.
- Держите домашних животных подальше от прибора.
- **Предупреждение!** Производитель снимает с себя всякую ответственность в случае несоблюдения этих мер предосторожности.

## Утилизация упаковочных материалов

- Упаковочный материал на 100% пригоден для вторичной переработки и помечен символом вторичной переработки. Поэтому различные части упаковки должны утилизироваться ответственно и в полном соответствии с правилами местных организаций, регулирующих утилизацию отходов.

## Утилизация бытовой техники

- Этот прибор изготовлен из материалов, пригодных для вторичной переработки или повторного использования. Утилизируйте его в соответствии с местными правилами утилизации отходов. Для получения дополнительной информации об обработке, утилизации и вторичной переработке бытовых электроприборов обратитесь в местные органы власти, службу сбора бытовых отходов или в магазин, где Вы приобрели прибор. Данный прибор маркирован в соответствии с Европейской директивой 2012/19/EU. Утилизация электрического и электронного оборудования (WEEE). Обеспечив правильную утилизацию данного изделия, Вы сможете предотвратить негативные последствия для окружающей среды и здоровья человека.
- Символ на изделии или в сопроводительной документации указывает на то, что его не следует утилизировать как бытовые отходы, а необходимо сдать в соответствующий центр сбора для вторичной переработки электрического и электронного оборудования.





## ПЕРЕД ИСПОЛЬЗОВАНИЕМ

- Данное руководство пользователя следует хранить в надежном месте для дальнейшего использования. Если стиральная машина продается, переносится или перемещается на другое место, убедитесь, что руководство пользователя остается вместе с машиной, чтобы новый владелец мог ознакомиться с ее работой и функциями.
- Внимательно прочтите эти инструкции, они содержат важную информацию, касающуюся безопасной установки и эксплуатации прибора.
- Внимательно следуйте этим инструкциям, чтобы обеспечить правильную установку прибора и предотвратить несчастные случаи при стирке.

### Распаковка

- Извлеките прибор из упаковки.
- Чтобы снять дно упаковочных материалов, не переворачивайте прибор на лицевую сторону. Если Вы кладете прибор на пол, чтобы снять упаковку защитите боковую часть прибора и аккуратно положите его на мягкую поверхность. Никогда не кладите прибор на заднюю или переднюю часть.

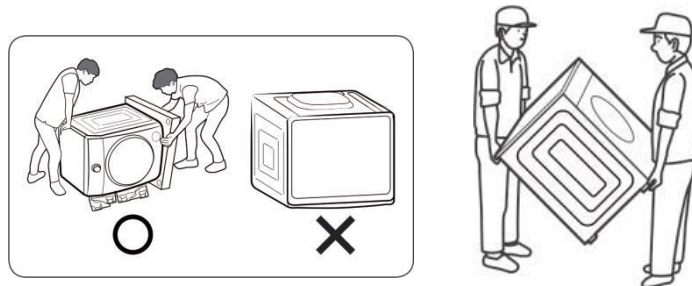

- Убедитесь, что прибор не был поврежден во время транспортировки. Убедитесь, что Вы получили все товары входящие в комплектацию. Если прибор был поврежден при транспортировке или у Вас нет всех необходимых комплектующих, обратитесь в авторизованный сервисный центр Weissgauff и не продолжайте процесс установки.
- **Предупреждение!** Упаковочные материалы могут быть опасны для детей. Соберите все упаковочные материалы (полиэтиленовые пакеты, полистирол. и т.д.) в недоступном для детей месте.

### Перемещение прибора

- Не перемещайте прибор в одиночку. Наклоните прибор назад. Один человек должен стоять позади прибора и держать выступающую часть верхней крышки, в то время как другой человек держать нижнюю часть прибора спереди.
- Во избежание травм надевайте защитные перчатки при подъеме или переноске устройства.
- При перемещении прибора не допускайте соприкосновения передней части прибора с рамой тележки.

## ОПИСАНИЕ ПРИБОРА

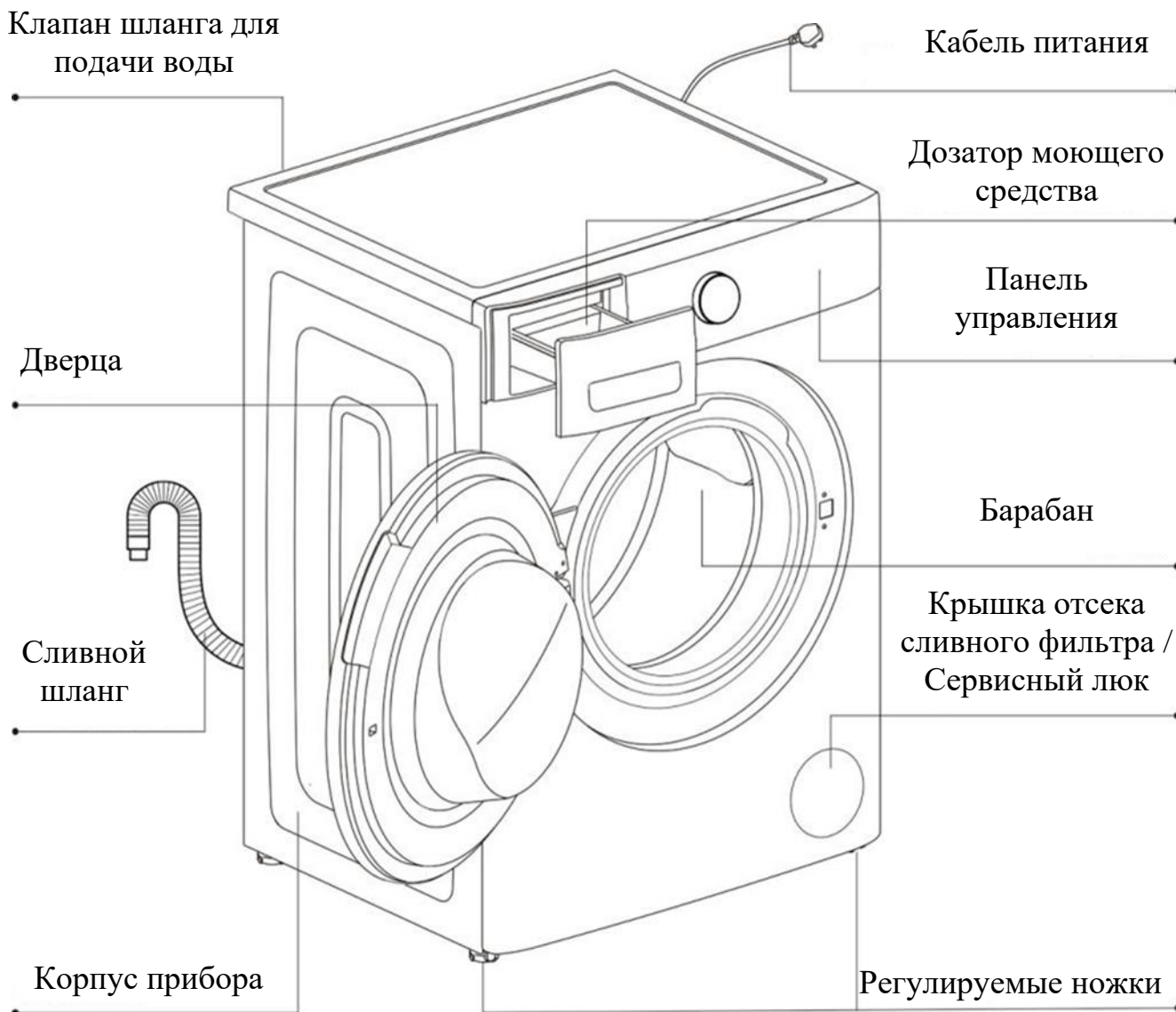

## Аксессуары

Руководство по эксплуатации

1 шт.



Шланг для подачи воды

1 шт.

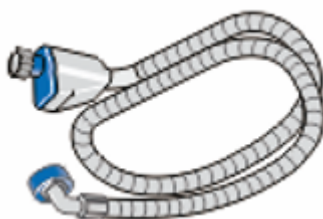

Заглушки  
транспортных болтов

4 шт.



## УСТАНОВКА

### Снятие транспортировочных болтов

#### Осторожно! Возможно повреждение прибора

- Если транспортировочные болты не снять перед использованием, во время работы стиральная машина будет излишне вибрировать, а во время отжима шум будет усиливаться. Перед первым использованием обязательно полностью выверните все 4 транспортировочных болта. Сохраните транспортировочные болты.
  - Во избежание повреждения при последующей транспортировке обязательно установите болты на место перед повторной транспортировкой.
1. Отверните четыре транспортировочных болта **A** и извлеките их.
  2. Снимите четыре распорные трубки **B**. Во время откручивания болтов иногда распорные трубки падают внутрь машины, их можно извлечь, наклонив машину вперед и подняв их с пола или внутри основания машины.
  3. Закройте открытые отверстия для транспортировочных болтов четырьмя заглушками **C**, которые находятся в пластиковом пакете с аксессуарами.

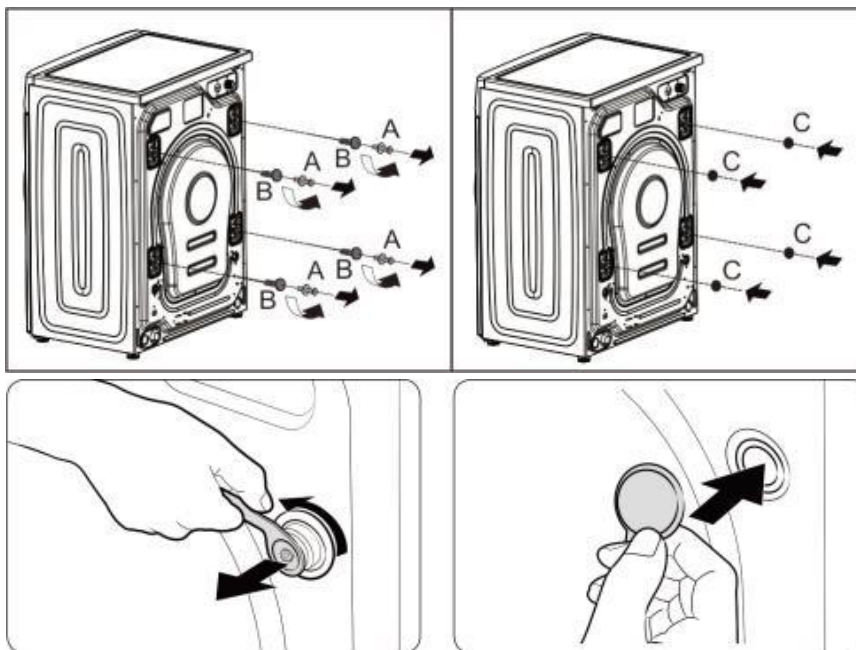

Храните все детали в надежном месте: они понадобятся вам снова, если стиральную машину потребуется переместить в другое место.

- Транспортировочные болты установлены на место.
- Шнур питания закреплен на задней панели стиральной машины.

## Выбор правильного местоположения

### Требования к местоположению

- Машину следует устанавливать на твердом и ровном полу, никогда не ставьте машину на мягкий ковер. Не устанавливайте машину на самодельный цоколь, если место установки изменить невозможно, цоколь необходимо усовершенствовать по мере необходимости, например, увеличить размер, закрепить кронштейнами. Никогда не устанавливайте прибор на отдельные кронштейны. Машина может немного смещаться из-за перегрузки, поэтому существует риск того, что машина упадет с цоколя после работы в течение некоторого периода времени.
- Следите за тем, чтобы помещение, где установлен прибор было сухим и хорошо вентилируемым.
- Прибор должен устанавливаться и эксплуатироваться в помещении со сливом воды.
- Никогда не ставьте на машину другие приборы, такие как микроволновая печь и/или варочная панель.
- Держите машину подальше от нагревательных приборов или легковоспламеняющихся материалов, таких как зажженные свечи; кухонная плита; баллоны со сжиженным газом и т.д.
- Никогда не ставьте емкости под давлением на машину.
- Никогда не ставьте машину над отверстием открытого дренажа.
- Устанавливайте прибор так, чтобы к вилке и розетке был легкий доступ, даже после подключения прибора.
- Оставьте вокруг прибора достаточно места, для обеспечения циркуляции воздуха:

(a) 3 см или более

(b) 5 см или более

(c) 5 см или более с левой стороны

(d) 5 см или более с правой стороны

(e) 70 см или более

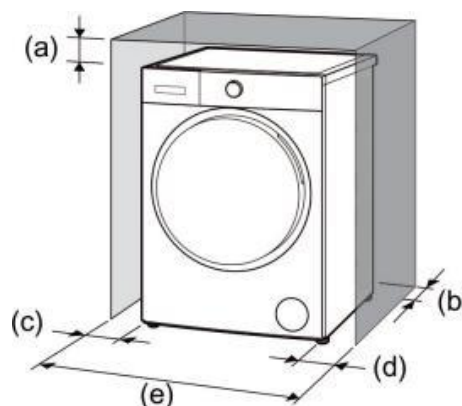

**Внимание:** Не допускайте соприкосновения металлических частей прибора с металлическими раковинами или другими приборами.

## Выравнивание прибора

### Важность выравнивания прибора.

Прибор использует высокие скорости отжима для удаления воды в конце цикла стирки. Важно, чтобы прибор стоял ровно и ножки прибора с одинаковым давлением прижимались к полу. Это поможет обеспечить максимально бесшумное использование прибора без вибрации.

### Выполните следующие действия:

1. Устанавливайте прибор на ровной и твердой поверхности. Предпочтительно в углу комнаты.
2. Если пол неровный, отрегулируйте ножки прибора в соответствии с требованиями, чтобы выровнять прибор. Не подкладывайте ничего под ножки прибора.
3. Выдвигайте ножки прибора не больше, чем это необходимо. Чем больше выдвигаются ножки, тем большую вибрацию будет испытывать прибор. Начните с того, что ножки прибора повернуты внутрь до упора, и при необходимости отрегулируйте каждую ножку.
4. Используйте пузырьковый уровень (не входит в комплект поставки), чтобы проверить верхнюю часть прибора и убедиться, что она выровнена относительно пола.
5. Надавите на каждый угол верхней части прибора, чтобы убедиться, что прибор не раскачивается. Не должно быть никакой отдачи или раскачки. Все ножки прибора должны равномерно прижиматься к полу. Это так же важно, как и ровное положение прибора во избежание вибрации.
6. Когда прибор выровняется и не будет раскачиваться, зафиксируйте ножки прибора на месте, затянув контргайки на дне стиральной машины. Обязательно делайте это, не меняя высоту ножки (удерживайте ножку, затягивая контргайку).

### Процедура регулировки ножек прибора:

1. После определения того, какие ножки прибора необходимо выдвинуть, попросите кого-нибудь слегка приподнять прибор, чтобы снять давление с ножки, подлежащей регулировке.
2. Поверните ножку прибора, чтобы опустить ее вниз настолько, насколько это необходимо, чтобы приподнять угол прибора на нужную величину для выравнивания прибора.
3. Когда высота ножки будет установлена, с помощью гаечного ключа (входит в комплект поставки) затяните контргайку на нижней части прибора, чтобы зафиксировать ножку на месте.

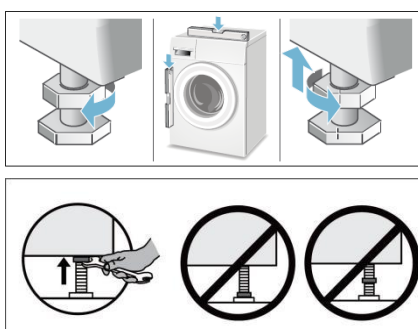

## Подключение к водоснабжению и электричеству

### Подсоединение шланга для подачи воды

1. Подсоедините один конец шланга для подачи воды к крану холодной воды и затяните вручную (см. рисунок). Перед подключением дайте воде свободно стечь, пока она не станет идеально прозрачной.

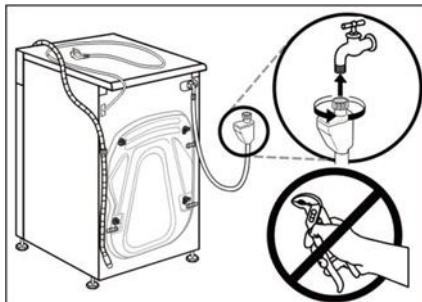

2. Подсоедините другой конец шланга для подачи воды к клапану для подачи воды на задней панели прибора и затяните вручную.

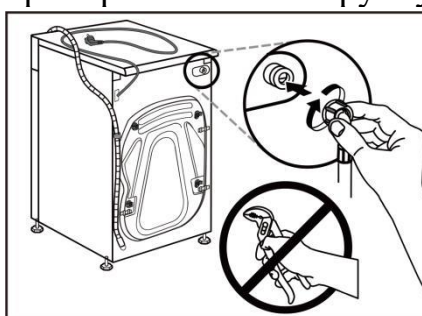

3. Медленно откройте кран и убедитесь в отсутствии протечек.
  - Не перекручивайте, не сминайте, не модифицируйте и не режьте шланг.
  - Плотно затяните конец шланга вручную.
  - Давление подаваемой воды должно быть в пределах 0,03—1,0 МПа. Если давление воды превышает это значение, пожалуйста, установите редуцирующий клапан.
  - Если шланг недостаточно длинный, обратитесь в специализированный магазин или в авторизованный сервисный центр Weissgauff.
  - Никогда не используйте подержанный шланг для подачи воды.
  - Используйте новый шланг для подачи воды, входящий в комплект поставки прибора

### Шланг AquaShield



Шланг AquaShield предотвращает потенциальное затопление в случае возникновения утечки в шланге. Если шланг протекает, индикатор загорается красным, и поток воды прекращается. Как только внутренний клапан в шланге активируется (индикатор горит красным), шланг необходимо заменить. Обратитесь в авторизованный сервисный центр Weissgauff, чтобы приобрести замену.

## AquaStop Plus

Функция AquaStop Plus обнаруживает утечки воды на внутреннем основании, отключает работу и автоматически откачивает воду, чтобы она не попадала на пол. Эта особенность наряду с внутренним механическим клапаном шланга AquaShield с двойными стенками делает AquaStop Plus одной из наиболее доступных комплексных систем безопасности.

### Подсоединение сливного шланга

#### Высота точки слива

Разница в высоте между полом и сливом:

Минимальная - 60 см, максимальная - 100 см.

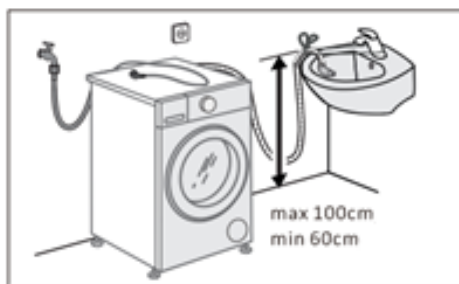

### Типы дренажных соединений

- Стояк

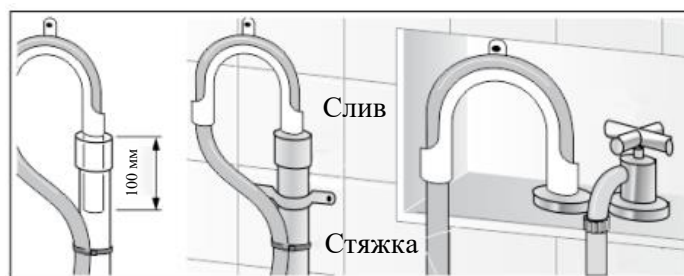

Подсоедините сливной шланг к колену (не входит в комплект поставки, его можно приобрести в авторизованном сервисном центре Weissgauff).

Установите колено на сливной шланг на расстоянии (100 мм) от конца шланга, как показано на рисунке. Вставьте этот отрезок сливного шланга в сливную трубу, если шланг опустить слишком далеко, это может привести к самовсасыванию стиральной машины. Закрепите колено и шланг кабельной стяжкой, чтобы шланг не выходил из сливной трубы во время использования

- Сифон для раковины

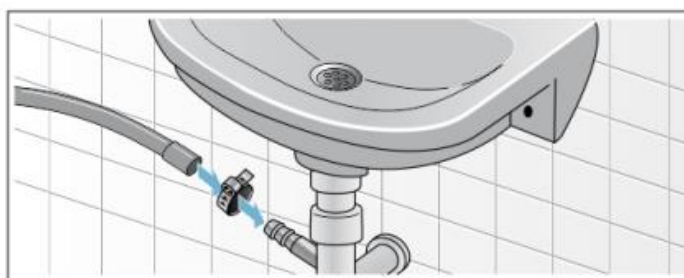

Закрепите сливной шланг на сифоне раковины с помощью зажим для шланга диаметром 20-44 мм (можно приобрести в хозяйственном магазине).

## Умывальник

### Предупреждение!

При стирке при высоких температурах существует риск обжечься, например, при откачивании горячей пены в раковину. Не опускайте руки в горячую пену.

### Примечание: Повреждение прибора/белья

Если конец сливного шланга коснется сливаемой воды (воды, слитой из стиральной машины), слитая вода может попасть обратно в стиральную машину и повредить прибор или белье.

#### Убедитесь, что:

- В сливном отверстии раковины не образовалась пробка.
- Конец сливного шланга действительно не касается сливаемой воды.
- Слив в раковине свободен и не засорен.
- Сливной шланг надежно закреплен на умывальнике.

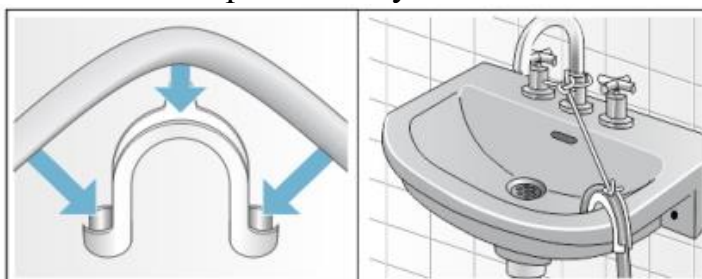

- Не перекручивайте, не вытягивайте и не перегибайте сливной шланг.
- Закрепите сливной шланг с помощью кабельной стяжки на сливной трубе, умывальнике и т.д., чтобы шланг не вырывался под напором воды.
- Мы не рекомендуем использовать удлинители сливных шлангов; в случае крайней необходимости удлинитель должен иметь тот же диаметр, что и оригинальный шланг, и не должен превышать 250 см в длину.

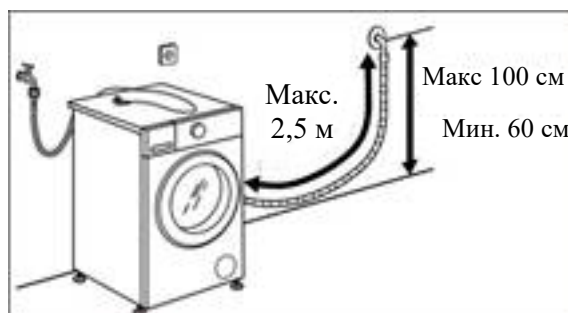



## **Электрическое соединение**

Перед подключением стиральной машины к сетевой розетке убедитесь, что:

- Розетка заземлена в соответствии с действующим законодательством.
- Розетка способна выдерживать максимальную мощность прибора, указанную на технической табличке, прикрепленной к аппарату.
- Напряжение питания включено в пределах значений, указанных на табличке с техническими данными, закрепленной на стиральной машине.
- При нагреве максимальный ток стиральной машины составляет 10 А, поэтому, пожалуйста, убедитесь, что система электропитания (напряжение, ток и кабель) соответствует нагрузке используемого прибора.
- Розетка совместима со штекером стиральной машины. Если это не так, замените розетку или вилку.

### **ПРЕДУПРЕЖДЕНИЕ!**

**ДАННЫЙ ПРИБОР ДОЛЖЕН БЫТЬ ЗАЗЕМЛЕН. СЛЕДУЮЩИЕ ОПЕРАЦИИ ДОЛЖНЫ ВЫПОЛНЯТЬСЯ КВАЛИФИЦИРОВАННЫМ ЭЛЕКТРИКОМ.**

#### **Замена кабеля питания:**

Если кабель питания поврежден, он должен быть заменен на идентичный производителем, его сервисным агентом или лицами, имеющими аналогичную квалификацию, во избежание опасности поражения электрическим током.

#### **Утилизация вилки:**

Убедитесь, что перед утилизацией самой вилки Вы привели контакты в негодность, чтобы ее нельзя было случайно вставить в розетку.

#### **Утилизация прибора:**

При утилизации стиральной машины, пожалуйста, выньте вилку из розетки, перерезав сетевой кабель как можно ближе к корпусу вилки, и утилизируйте вилку, как описано выше.

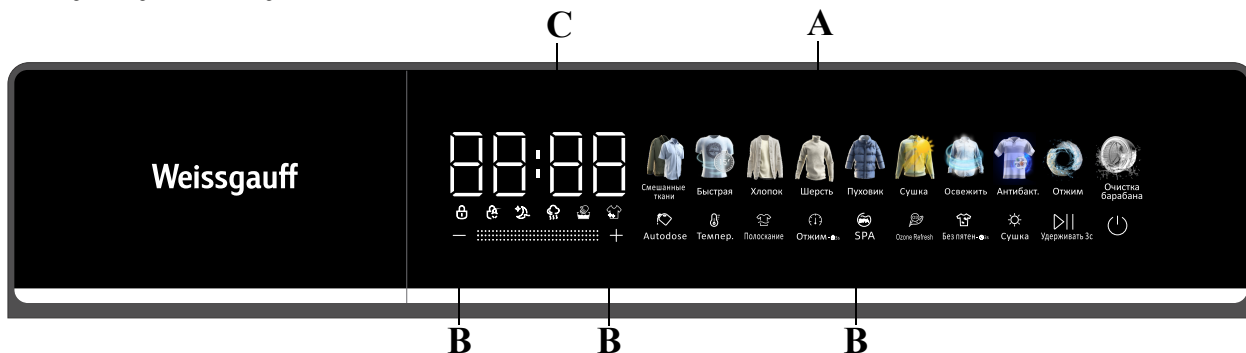

- Прибор не предназначен для управления с помощью внешнего переключающего устройства, такого как таймер, или отдельной системы дистанционного управления.
- При установке прибора сетевая розетка должна находиться в пределах легкой досягаемости.
- Не используйте удлинители, несколько розеток или адаптеров.
- Чтобы вынуть вилку из розетки, крепко возьмитесь за вилку и выньте ее. Не тяните за кабель.
- Электрические компоненты не должны быть доступны пользователю после установки.
- Не подключайте аппарат к электрической розетке пока ваши руки влажные
- Не пользуйтесь этим прибором, если у Вас мокрые руки или Вы стоите босиком на полу.
- Не используйте данный прибор, если у него поврежден кабель питания или вилка, если он работает неправильно, или если он был поврежден.

## ПАНЕЛЬ УПРАВЛЕНИЯ



**А. Программы стирки:** Нажмите и удерживайте кнопку **Вкл/Выкл**, чтобы запустить машину, а затем выберите нужную программу стирки в области программ. Загорится соответствующий индикатор, а на экране дисплея будет отображаться время работы.

### **В. Функции и опции**

- **Кнопка Autodose:** (автоматическая система дозирования): однократно нажмите эту кнопку, чтобы установить функцию интеллектуального дозирования жидкого моющего средства.
- **Темпер:** нажмите, чтобы изменить температуру воды для текущего цикла, при этом измененное значение температуры появится на цифровом дисплее.
- **Полоскание:** нажмите, чтобы изменить количество полосканий для текущего цикла, измененное количество полосканий появится на цифровом дисплее.
- **Отжим:** нажмите, чтобы изменить скорость отжима для текущего цикла, при этом измененное значение скорости отжима появится на цифровом дисплее.
- **Блокировка от детей** : Если программа запущена, и Вы хотите активировать блокировку панели управления, нажмите и удерживайте кнопку **Отжим** в течение 3 секунд.
- **SPA:** в зависимости от потребностей Вы можете выбрать одну из четырех функций SPA, с помощью этой кнопки.
- **Ozone Refresh:**  
Коротким нажатием Вы можете активировать функцию обработки белья озоном, процесс обработки начинается после последнего цикла отжима. Нажмите и удерживайте, чтобы запустить программу **Ozone Refresh** вручную. Некоторые программы не могут использоваться с функцией **Ozone Refresh**.
- **Без пятен:** Нажмите эту кнопку, чтобы добавить функцию очистки от стойких загрязнений в текущую программу. Некоторые программы имеют ограничения на добавление данной функции.
- **Отсрочка старта** : нажмите и удерживайте эту кнопку в течение 3 секунд до запуска программы, чтобы установить функцию **Отсрочка старта**. Функция **Отсрочка старта** в некоторых программах ограничена.
- **Сушка** : нажмите, чтобы установить тип сушки или время сушки по мере необходимости, тип сушки или время сушки отобразятся на цифровом дисплее. Некоторые программы не имеют функции сушки.
- **Кнопка «+» или «-»:**  
Нажмите кнопку «+» или «-», чтобы настроить время программы. Установленное время цикла отображается на цифровом дисплее. Некоторые программы не имеют функции выбора для настройки времени.

- ▶|| **Старт/Пауза:** нажмите и удерживайте кнопку, чтобы запустить или приостановить цикл стирки.

### Добавить одежду во время работы программы:

После начала цикла, если Вы хотите приостановить цикл стирки, нажмите и удерживайте кнопку еще раз. Если индикатор **Блокировка двери**  не горит, дверца может быть открыта, Вы можете добавить или вынуть белье.

Чтобы запустить цикл стирки с того места, на котором он был прерван, снова нажмите кнопку.

### Быстрый запуск в одно касание M-Smart:

В выключенном состоянии или в состоянии запуска нажмите и удерживайте эту кнопку в течение 3 секунд, и стиральная машина сразу запустит цикл стирки **M-Smart**.

- **Вкл/Выкл** : Чтобы включить или выключить машину, нажмите и удерживайте кнопку **Вкл/Выкл**.

## С. Дисплей

Дисплей полезен при выборе программы стирки и предоставляет большой объем информации о дополнительных функциях.

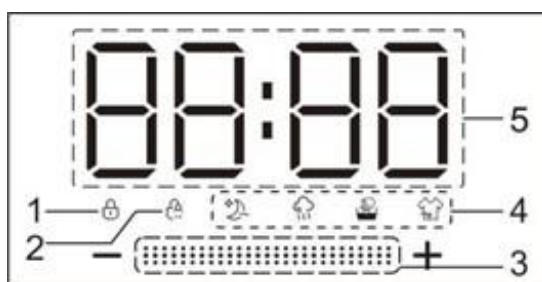

### 1. Индикатор блокировки двери

Загоревшийся индикатор указывает на то, что дверь заперта. Во избежание каких-либо повреждений дождитесь, пока индикатор погаснет, прежде чем открывать дверцу.



### 2. Индикатор блокировки от детей

Загоревшийся индикатор указывает на то, что функция блокировки от детей активирована, панель управления заблокирована (кроме кнопки **Вкл/Выкл**).



### 3. Полоса выполнения программы

Во время стирки световая полоса отображает процесс стирки с оставшимся временем программы.

### 1. Индикатор типа функции SPA

Горящий символ указывает на выбранный тип функции **SPA**.



Тихий режим

Пар

Бережная стирка

Цветное белье

## 2. Цифровой дисплей (примеры значений)

1	Оставшееся время работы	1:28
2	Время окончания задержки	12 H
3	Температура воды	30
4	Время сушки	180
5	Количество полосканий	2
6	Скорость отжима	1400
7	Код ошибки	E 03

### ПОДГОТОВКА БЕЛЬЯ

**Примечание:** Повреждение прибора/ткани

Посторонние предметы (например, монеты, скрепки, иглы, гвозди) могут повредить белье или компоненты прибора.

Поэтому при подготовке белья обратите внимание на следующие рекомендации:

- Извлеките из белья все незакрепленные предметы или металлические предметы, такие как английские булавки, скрепки для бумаги и т.д.
- Стряхните песок, удалите монеты и т.д. из карманов и манжет.
- Застегните молнии и пуговицы на чехлах для подушек, пододеяльниках и т.д.
- Снимите направляющие для штор или закрепите их в сетчатом мешке.
- Особо деликатные предметы, такие как колготки или кружевные занавески, или предметы меньшего размера, такие как носки или носовые платки, следует стирать только в сетчатом мешке или наволочке.
- Некоторые предметы лучше всего выворачивать наизнанку. Такие как, трикотажные изделия, брюки, футболки и толстовки.
- Убедитесь, что бюстгалтеры с вставками подходят для стирки в машине.

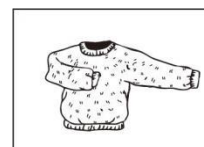
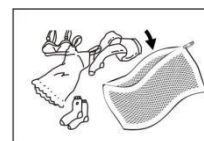
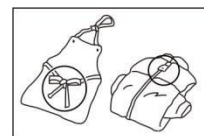
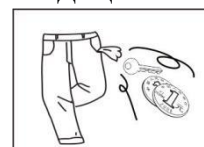

Убедитесь, что бюстгалтеры упакованы в специальный мешок для стирки или наволочку, которую можно надежно застегнуть на молнию или пуговицу. Если проволока выйдет из чашечки, она может выпасть через отверстия барабана и привести к серьезным повреждениям.

## Подготовка белья к сушке

- Сушите в стиральной машине только те ткани, которые были постираны, выполосканы и отжаты.
- Удалите из белья как можно больше воды. Не нажимайте кнопку **Отжим** для уменьшения скорости отжима.
- Чтобы обеспечить равномерную сушку, отсортируйте изделия в соответствии с типом ткани и требуемой степенью сушки.
- Предметы, требующие глажки, не обязательно гладить сразу после сушки в стиральной машине. Рекомендуется сложить или скатать их вместе на некоторое время, чтобы оставшаяся влага распределилась равномерно.
- При стирке белья, предназначенного для сушки в стиральной машине, используйте необходимое количество моющего средства и средств по уходу за текстилем, как указано в инструкциях производителя.

## Следующие текстильные изделия не следует сушить в стиральной машине:

Белье, помеченное символом



= Не сушить в стиральной машине

- Шерстяные изделия или изделия, содержащие шерсть. **Риск усадки!**
- Деликатная ткань (шелк, синтетические сетчатые шторы). **Риск образования складок!**
- Изделия, содержащие поролон или аналогичный материал.
- Предметы, обработанные легковоспламеняющимися растворителями, такими как средства для удаления пятен, бензин, разбавители краски. **Опасность возгорания или взрыва!**
- Предметы, все содержащие лак для волос или аналогичные вещества. **Опасные пары!**
- Белье, с которого капает вода. **Повышенный расход электроэнергии!**

## Сортировка белья по цвету и степени загрязнения

Сортируйте белье в соответствии с цветом, степенью загрязнения и рекомендуемым температурным диапазоном стирки.

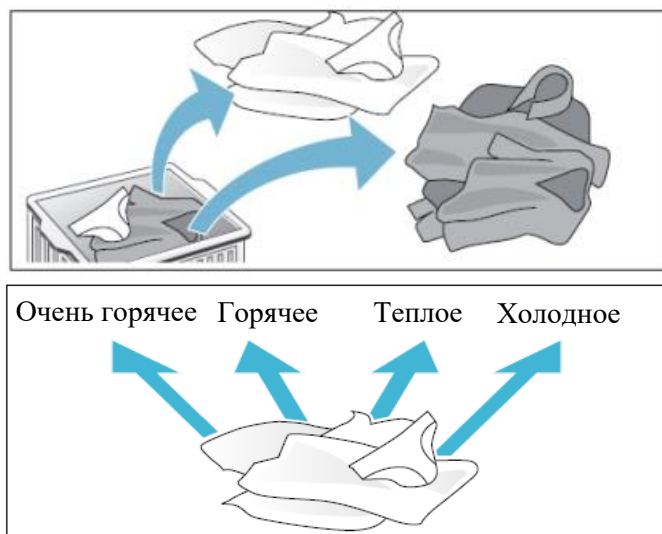

- Предметы одежды могут обесцвечиваться.
- Никогда не стирайте новые цветные изделия вместе с другими предметами.
- Стирайте белые вещи отдельно от цветных. В противном случае белые предметы могут становиться серыми.

## Степень загрязнения

### • Легкое загрязнение

Видимых загрязнений или пятен нет, но, возможно, ткань впитала некоторый запах. Сюда может входить легкая летняя одежда, такая как футболки, сорочки или блузки, надетые только один раз. Также подойдет для освежения постельного белья или полотенец.

### • Обычное загрязнение







































Видимые загрязнения и/или несколько светлых пятен. Это может включать в себя одежду, такую как футболки, сорочки или блузки, на которых не было пота или которые надевались всего несколько раз. Также кухонные полотенца, полотенца для рук или постельное белье, используемое сроком до одной недели или более. Шторы без пятен, которые не стирались в течение полугода.

### • Сильное загрязнение

Видимые загрязнения и разводы. Это могут быть кухонные полотенца, тканевые салфетки, детские нагрудники, детская верхняя одежда или футболки и многое другое. Рубашки, испачканные травой или грязью. Сюда также может входить рабочая одежда, такая как спецодежда и джинсы, которую носят для работы вне дома.

## Сортировка белья в соответствии со спецификациями на этикетке по уходу

Символы на этикетках Вашей одежды помогут вам выбрать подходящую программу стирки, правильную температуру, циклы стирки и способы глажки. Не забудьте обратить внимание на эти полезные указания!

 Тип стирки	 Машинная стирка	 Щадящая стирка	 Деликатная стирка	 Ручная стирка	 Не стирать в машине	 Не отжимать
 Температура	 30 °C	 40 °C	 50 °C	 60 °C	 70 °C	 95 °C
 Отбеливание	 Можно отбеливать	 Отбеливатель без хлора	 Отбеливатель с хлором	 Не отбеливать		
 Сушка	 Можно сушить	 Щадящая сушка	 Деликатная сушка	 Не сушить в машине		
 Температура сушки	 Высокая	 Средняя	 Низкая	 Без нагрева		
 Тип сушки	 Вертикальная	 Без отжима	 Горизонтальна	 Сушить в тени		
 Температура глажения	 Высокая	 Средняя	 Низкая	 Без использования утюга		
 Сухая чистка	 Любой растворитель	 Без содержания перхлорэтилена	 Только мягкий растворитель	 Чистка запрещена		

## ТАБЛИЦА ПРОГРАММ

Программа	Темп · °C (Мак с)	Макс. загрузка (кг)		Описание	Вид моющего средства		
		Стирка	Сушка		Моющие средства		Конди- ционер
					Универсальное	Специальное	
Смешанные ткани	60	11	6	Для стирки смешанных тканей, хлопчатобумажных и синтетических тканей от слабой до средней степени загрязнения, а также белого и цветного белья вместе.	L / P	---	O
Быстрая	40	1	1	Для небольшого количества или слабозагрязненной одежды, которую необходимо быстро постирать.	L / P	---	O
Хлопок	60	11	6	Для повседневных вещей из хлопка, смеси льна и хлопка. Программа используется также для испытаний энергоэффективности	L / P	---	O
Шерсть	40	1	---	Для машинной стирки изделий из шерсти.	---	L	O
Пуховик	40	2	2	Для пуховиков, которые можно стирать в машине.	---	L	O
Сушка	---	---	6	Для сушки влажных изделий, пригодных для машинной сушки.	---	---	---
Освежить	---	1	1	Для одежды, которую необходимо освежить и дезодорировать, а также стирать без воды.	---	---	---
Антибакт.	95	3	---	Для одежды, нуждающейся в стерилизации и обеззараживании.	L / P	---	O
Отжим	---	11	6	В этом цикле используется только отжим.	---	---	---
Очи- стка бара- бана	Очистка барабана	95	---	Очистите барабан, удалив из него грязевые отложения. Убедитесь, что барабан не содержит белья.	---	---	---
	Очистка канала сушки	---	---	Специальный цикл, который используется только для удаления ворса, скопившегося в сушильном канале. Не добавляйте в барабан одежду.	---	---	---
Запуск в одно касание M-Smart		5	---	Специальный цикл, который можно запустить зажатием кнопки <b>Старт/Пауза</b>	L / P	---	O

- L = гель/жидкое моющее средство, P = Порошковое моющее средство, O = Опционально, --- = Нет
- При использовании жидкого моющего средства не рекомендуется включать функцию отсрочки.
- Мы рекомендуем использовать: Стиральный порошок от 20°C до 80°C. Моющее средство для шерсти от 20°C до 40°C.
- Пожалуйста, следуйте рекомендациям по дозировке, указанным на упаковке порошка или жидкого моющего средства.



## Быстрый запуск в одно касание M-Smart

Программа стирки **M-Smart** позволяет определять вес белья и подбирать различное время стирки и температуру для реализации интеллектуальной стирки.

**Ruto** отображается на дисплее на этапе обнаружения после запуска, программу **M-Smart** можно активировать следующим способом:

- Если прибор выключен или включен, но программа не запущена, нажмите и удерживайте кнопку **Старт/Пауза** не менее 3 секунд, прибор запустит цикл стирки **M-Smart**.

## Программа сушки

### Как настроить программу сушки?

1. Установить программу стирки с добавлением функции сушки.

Выберите программу стирки, нажав кнопку, а затем добавьте функцию сушки к текущей программе стирки, нажав кнопку **Сушка**. Загорятся индикаторы выбранной программы и функции сушки. Выберите опцию (AUTO-30-60-90-120-150-180-210-240) или отключите опцию (--) коротким нажатием кнопки **Сушка**.

- Автоматическая сушка: время сушки можно автоматически регулировать в зависимости от количества одежды и степени влажности. При выборе этого параметра на дисплее отображается **Ruto**
- Сушка по времени: выберите необходимое время сушки (30-60-90-120-150-180-210-240), нажмите кнопку **Сушка**, и выбранное время сушки отобразится на цифровом дисплее.

Нажмите кнопку **▷|| Старт/Пауза**, машина запустит программу и автоматически перейдет в выбранный режим сушки после стирки.

Как выйти из режима сушки:

(1) При кратковременном нажатии кнопки **Сушка**, когда на экране цифрового дисплея отобразится «- -», режим сушки будет выключен.

(2) Выберите другую программу стирки, и Вы автоматически выйдете из программы сушки.

2. Метод выбора одиночной программы сушки

Одиночная программа сушки предназначена для запуска только программы сушки без запуска программы стирки. Он подходит для сушки одежды, которая была предварительно постирана и отжата. Не сушите одежду, которая легко деформируется или садится.

Способ настройки программы сушки:

Когда машина не работает, выберите программу сушки.

- В рамках одиночной программы сушки «автоматическая сушка» или «сушка по времени» можно выбрать коротким нажатием клавиши **Сушка**.
- После выбора режима сушки нажмите клавишу **▷|| Старт/Пауза**, чтобы запустить одиночную программу сушки.

### 3. Для настройки программы сушки **Пуховик**

Для сушки пуховиков следует использовать программу **стирки с выбранной опцией сушки**. Пожалуйста, выберите программу **Пуховик + Автоматическая сушка Auto**". Пожалуйста, не выбирайте режим **Сушка** для сушки пуховика. Для достижения лучшего эффекта сушки рекомендуется сушить один пуховик один раз.

### **Меры предосторожности при выполнении программы сушки**

1. Если в одежде слишком много влаги, машина автоматически продлит время сушки, и это нормально, если на дисплее отображается  слишком долго.
2. Когда программа сушки запущена, кран должен быть включен, поскольку вода требуется для охлаждения воздуха во время программы сушки.
3. Чтобы предотвратить образование складок на белье, вызванное сушкой, сначала можно установить немного меньшее время сушки, а затем увеличить его в зависимости от необходимого эффекта сушки.
4. Перед запуском программы «**Сушка**» настоятельно рекомендуется сначала запустить цикл отжима.
5. При необходимости, пожалуйста, распутайте одежду после отжима, а затем положите в барабан для сушки.
6. Для одежды большего размера сушка может быть неравномерной. Пожалуйста, увеличьте время высыхания в соответствии с эффектом высыхания после завершения программы сушки.
7. Шерстяные ткани не подходят для сушки.
8. Не сушите одежду, которая подвержена деформации или усадке.
9. В некоторых программах функция сушки отсутствует.

### **Ozone Refresh**

- Программу **Ozone Refresh** можно выбрать одновременно с другими выбранными программами. В состоянии запуска кратковременно нажмите кнопку **Ozone Refresh**, чтобы добавить процесс обработки озоном в текущую программу для освежения одежды; в некоторых программах невозможно выбрать процедуры обработки озоном.
- Вы также можете выбрать программу **Ozone Refresh** отдельно. Существует два метода:
  1. Нажмите и удерживайте кнопку **Ozone Refresh** в течение 3 секунд, чтобы отменить выбранную программу стирки. Световой индикатор программы стирки погаснет, загорится только индикатор кнопки **Ozone Refresh**.
  2. Когда выбрана программа стирки + программа **Ozone Refresh**, нажмите кнопку программы стирки однократно, индикатор программы стирки погаснет, отменив программу стирки, и будет гореть только индикатор кнопки **Ozone Refresh**.

- Способ отмены процедуры **Ozone Refresh**:
1. Когда выбрана программа стирки + программа **Ozone Refresh**, нажмите кнопку **Ozone Refresh** в течение короткого времени, индикатор кнопки погаснет, и программа **Ozone Refresh** будет отменена.
  2. Если **Ozone Refresh** выбрана отдельно и перед запуском горит любая другая программа, программа **Ozone Refresh** будет отменена.

#### Примечание:

1. В процессе обработки озоном вода отсутствует, и барабан не вращается;
2. Обработка озоном используется только для освежения и дезодорации белой или светлой одежды;
3. Выбирая **Ozone Refresh**, пожалуйста, убедитесь, что на поверхности одежды нет покрытия, которое легко окисляется и выцветает, а также шрифтов или узоров, напечатанных подверженной разрушению краской.
4. Некоторые программы не могут быть использованы вместе с функцией **Ozone Refresh**.

#### Специальные программы стирки

**Пуховик:** программа для стирки пуховиков (вес которых не должен превышать 2,0 кг), подушек или одежды, набитой пухом. Мы рекомендуем укладывать изделия в барабан с загнутыми внутрь краями (см. рисунок) и использовать не более 3/4 от общего объема барабана. Для достижения наилучших результатов мы рекомендуем использовать жидкое моющее средство и поместить его в выдвижной ящик для дозатора моющих средств.

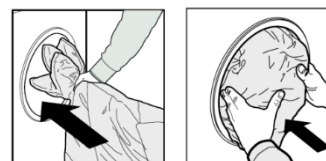

**Шерсть:** программа, предназначенная для шерстяных изделий.

- Перед стиркой, пожалуйста, убедитесь, что на одежде есть надпись или символ, разрешающий машинную стирку.
- После завершения процедуры, пожалуйста, быстро достаньте одежду, придайте ей форму и высушите, чтобы избежать деформации, вызванной слишком длительным нахождением в барабане.
- Во избежание повреждения одежды температура воды не должна превышать 40°C.
- Для достижения наилучших результатов и уменьшения порчи одежды, пожалуйста, используйте специальное моющее средство для шерсти и не превышайте загрузку в 1,0 кг.

#### Освежить

Очистка воздухом заключается в подаче горячего воздуха, генерируемого сушильной системой, в барабан через канал циркулирующего воздуха для сушки. Вращение барабана приводит к полному контакту одежды с горячим воздухом, а теплый сухой воздух может отводить влагу из слегка намочшей или отсыревшей одежды. Это также может в определенной степени уменьшить или устранить специфический запах одежды, при этом одежда также улучшает тактильные ощущения при носке.

## Очистка барабана

- После запуска машины однократно нажмите кнопку **Очистка барабана**, чтобы войти в программу очистки барабана.
- После включения машины в процессе любой программы нажмите и удерживайте кнопку **Очистка барабана** в течение 3 секунд, и программа перейдет в режим очистки. На цифровом табло отображается время выполнения программы **0:05**. После запуска будет запущена программа очистки. В режиме очистки зажмите кнопку **Очистка барабана** в течение 3 секунд для выхода из данного режима.

**Примечание:** Не добавляйте белье или моющие средства в барабан при запуске программы очистки барабана.

## Дополнительные функции

### Отсрочка старта

Зажмите кнопку **Без пятен**, чтобы установить выбрать функцию **Отсрочка старта** и установить время отсрочки окончания программы с шагом в один час максимум до 24 часов. После выбора желаемой программы стирки, но перед нажатием кнопки **▷|| Старт/Пауза**, нажимайте кнопку **Отсрочка старта** до тех пор, пока не отобразится желаемое время, например 8 часов, и не загорится индикатор окончания .

**ПРИМЕЧАНИЕ:** Продолжительность цикла включена в установленное время.

Вот пример времени программы 1 час 30 минут и времени окончания с задержкой в 8 часов. На дисплее отображается 8 часов и обратный отсчет (приблизительно 6 часов 30 минут) до начала программы стирки (через 1 час 30 минут), затем отображается продолжительность программы 1:30 и начинается ее выполнение. Общее время составляет примерно 8 часов.

Отмена функции:

- Выберите другую программу, чтобы сбросить текущую функцию. Загорится индикатор окончания задержки .
- Функция отсрочки окончания стирки не может быть установлена в некоторых программах стирки.
- Фактическое время окончания стирки может отличаться от установленного времени окончания задержки в зависимости от давления подачи воды, дренажа, типа одежды, температуры воды и других условий.

## Блокировка от детей

1. Установка функции блокировки от детей позволяет избежать неправильного использования детьми и внешнего вмешательства в процесс стирки.
2. Во время работы нажмите и удерживайте кнопку скорости отжима **Отжим** в течение 3 секунд, чтобы установить или отменить функцию блокировки от детей.
3. После установки функции блокировки от детей загорается индикатор блокировки от детей , дверь невозможно открыть, панель управления заблокирована, все кнопки на панели управления не реагируют на нажатие. Если прибор будет выключен, функция блокировки от детей будет отменена.

4. После установки функции блокировки от детей Вы можете выключить машину. Когда устройство снова включается, оно запустит программу, выбранную перед выключением.

## SPA

Машина оснащена четырьмя функциями SPA для улучшения эффекта стирки и ухода за одеждой.



**Тихий режим:** время стирки увеличивается, а отжим происходит на малой скорости, что снижает производимый стиральной машиной шум.

**Пар:** функция обработки паром добавляется в процессе стирки.

**Бережная стирка:** эта функция добавляется в процессе стирки, чтобы одежда стиралась бережно и скорость отжима была снижена, а складки на одежде уменьшились.

**Цветное белье:** белье стирается в холодной воде, чтобы уменьшить выцветание и позаботиться о Вашей одежде.

Вы можете выбрать одну из четырех функций с помощью кнопки **SPA: Тихий режим- Пар-Бережная стирка- Цветное белье**, на дисплее загорится соответствующий индикатор. Возможности функции **SPA** для некоторых программ ограничены.

## Без пятен

Для одежды с большой степенью загрязнения нажмите кнопку **Без пятен**, чтобы добавить функцию удаления пятен в текущую программу и улучшить эффект очистки. В некоторых программах выбор функции удаления пятен ограничен.

Обратите внимание: эффект стирки будет разным из-за разных моющих средств.

## Настройка времени выполнения программы

- Нажмите клавишу + или -, чтобы настроить время выполнения программы. Значение настройки времени программы отображается на экране цифрового дисплея, стиральная машина будет работать в соответствии с заданным временем программы.
- В некоторых программах отсутствует функция настройки времени выполнения программы.

## Autodose (система автоматического дозирования)

1. Включение функции: Нажмите кнопку **Вкл/Выкл**, выберите соответствующую программу стирки, а затем нажмите кнопку **Autodose**, на цифровом дисплее отобразится соответствующий уровень дозирования моющего средства.
2. Настройка количества автоматического дозирования моющего средства: При повторном нажатии кнопки **Autodose** количество дозируемого средства будет увеличено на 1 уровень. Доступны пять настроек Au (автоматическая) -- L1

(низкая) -- L2 (средняя) -- L3 (высокая) -- off (выкл.), которые можно регулировать циклически.

3. После включения функции **Autodose**, если будет обнаружено, что жидкого моющего средства недостаточно, значок функции загорится красным и будет гореть на протяжении всей программы. Пожалуйста, своевременно добавляйте жидкое моющее средство для стирки.

### **Добавление одежды во время работы программы**

Когда программа запущена, продолжительно нажмите кнопку ▷|| **Старт/Пауза**, чтобы приостановить работу машины, когда индикатор блокировки дверцы погаснет, это означает, что дверца открыта, Вы можете добавить или вынуть белье из барабана. После завершения операции закройте дверцу, снова продолжительно нажмите кнопку ▷|| **Старт/Пауза**, и машина продолжит работу с того места, на котором она была прервана.

#### **ПРИМЕЧАНИЕ:**

Если уровень воды или температура воды в барабане слишком высоки, загорается индикатор  блокировки дверцы, дверца не открывается и во время работы программы нельзя добавить или вынуть одежду.

### **Система балансировки нагрузки**

Прибор оснащен автоматической системой определения нагрузки белья. Если в процессе отжима белье распределено неравномерно, прибор выровняет и отрегулирует его до тех пор, пока оно не будет равномерно распределено. Если белье не может быть равномерно распределено в течение указанного времени, барабан не будет вращаться, чтобы избежать сильной вибрации машины. В это время Вам нужно проверить, не завязана ли одежда узлом или запуталась, и выбрать программу **Отжим** после приведения одежды в порядок. При стирке меньшего количества одежды, например пары джинсов, свитера, банного полотенца и т.д., машина может не завершить процесс отжима из-за системы защиты. Пожалуйста, стирайте одежду большого и маленького размера вместе, чтобы облегчить равномерный отжим и корректное завершение программы.

### **Подсветка**

- Во время настройки программы или функции подсветка всегда включена.
- Когда программа приостановлена, подсветку можно активировать, открыв дверцу машины.
- Когда программа запущена, подсветка автоматически загорается при смене стадии стирки.
- Нажатие любой кнопки, кроме кнопки включения, также может привести к включению освещения.

## **ИСПОЛЬЗОВАНИЕ ПРИБОРА**

### **Перед загрузкой первой партии белья**

Ваш прибор был протестирован перед отправкой с завода. Этот процесс включает в себя выполнение различных циклов стирки. В результате в барабане и дренажной системе может остаться небольшое количество воды. Запустите цикл очистки барабана без стирки и без моющего средства, чтобы очистить систему перед первой загрузкой белья.

## **Повседневное использование**

### **Подготовка белья**

#### **Опустошите карманы**

- Монеты, скрепки и т.д. могут повредить компоненты стиральной машины.
- Скопления частичек ткани в карманах разрушаются во время стирки, и в последствии их фрагменты придется удалять вручную.

#### **Одежда с молниями, пуговицами, крючками, лентами и поясами**

- Положите предметы одежды меньшего размера (например, нейлоновые чулочно-носочные изделия, ремни и т.д.) и предметы одежды с крючками, в тканевый мешок или наволочку на молнии. Снимите все кольца со штор или же положите шторы вместе с кольцами в тканевый мешок.

#### **Тип ткани/обозначение на этикетке для стирки**

- Хлопок, смешанные волокна, легкая в уходе/синтетика, шерсть, изделия для ручной стирки.
- Разделяйте цветные и белые предметы. Стирайте новые цветные изделия отдельно.
- Стирайте вещи разных размеров вместе, чтобы повысить эффективность стирки и распределить вещи в барабане.
- Стирайте деликатные изделия отдельно; они требуют бережного обращения.

### **Как пользоваться прибором**

#### **1. Загрузите белье**

Откройте дверцу и загрузите белье. Загружайте изделия в барабан по одному, не переполняя его. Соблюдайте размеры загрузки, указанные в таблице программ, перегрузка машины приведет к неудовлетворительным результатам стирки и образованию складок на белье.

#### **2. Закройте дверь**

Следите за тем, чтобы белье не застревало между дверным стеклом и резиновым уплотнителем. Закройте дверь так, чтобы Вы услышали характерный щелчок.

#### **3. Откройте кран**

Убедитесь, что прибор подключен к водопроводу. Откройте кран.

#### **4. Установите нужную программу**

Зажмите кнопку **Вкл/Выкл**, чтобы запустить машину, а затем выберите необходимую программу стирки в области программ. Загорится индикатор соответствующей программы стирки, продолжительность цикла стирки отображается на дисплее. Стиральная машина автоматически отобразит настройки температуры по умолчанию и скорости отжима, возможные для выбранной

программы. При необходимости отрегулируйте температуру и/или скорость отжима с помощью соответствующих кнопок.

- **При необходимости измените температуру**

Нажмите кнопку **Темпер.**, чтобы постепенно понижать установленную температуру до тех пор, пока не будет установлена холодная вода (на цифровом дисплее отобразится «- -»). Повторное нажатие кнопки устанавливает максимально возможную настройку температуры.

- **При необходимости измените скорость отжима**

Нажмите кнопку **Отжим**, чтобы постепенно уменьшать скорость отжима до тех пор, пока цикл отжима не будет выключен (на цифровом дисплее отобразится «- -»). Повторное нажатие кнопки устанавливает максимально возможную настройку.

- **При необходимости выберите дополнительные функции**

Нажмите кнопку (кнопки), чтобы выбрать дополнительную функцию; загорится индикатор соответствующей функции.

Нажмите кнопку (кнопки) еще раз, чтобы отменить функцию, индикатор соответствующей функции погаснет.

Если выбранная функция не совместима с установленной программой, о несовместимости будет оповещать звуковой сигнал и замигает индикатор соответствующей опции.

Если выбранный параметр несовместим с другим ранее установленным параметром, активным останется только самый последний выбранный параметр.

## 5. Добавьте моющее средство

Выньте дозатор моющего средства и добавьте моющее средство (а также, при необходимости, кондиционер) в соответствующие отделения, как описано ниже.

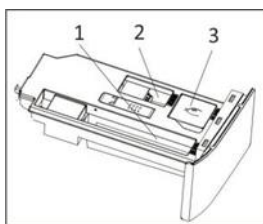

1. **Отделение для порошка или жидкого моющего средства**

2. **Отсек для подачи кондиционера**

Количество средства не должно превышать максимальный уровень.

3. **Отсек для автоматического дозирования**

- Добавьте порошок или жидкое моющее средство для стирки в соответствующем количестве. Если Вы добавите слишком много средства, пена перельется через край. Пожалуйста, ознакомьтесь с инструкциями на упаковке моющих средств.
- Откройте крышку отсека автоматического дозирования и залейте жидкое моющее средство для стирки. Максимальный уровень не должен превышать отметки «Мах» на отверстии для подачи. В отсеке автоматического дозирования можно хранить определенное количество жидкого моющего средства для стирки, нет необходимости добавлять его каждый раз. После заполнения следует установить крышку отсека на место.



- При добавлении смягчителя максимальный уровень жидкости не должен превышать отметки «Мах».
- Не открывайте дозатор моющего средства во время стирки, чтобы вода или пена не перелились через край.
- После включения стиральной машины нажмите кнопку **Autodose**, чтобы включить функцию автоматического дозирования. Машина автоматически определит оставшееся количество жидкого моющего средства для стирки. Если будет обнаружено, что жидкого моющего средства недостаточно, значок функции на кнопке **Autodose** загорится красным. Пожалуйста, своевременно добавляйте жидкое моющее средство.

## 6. Задержка завершения программы

- Чтобы настроить завершение программы на более позднее время, смотрите раздел «Панель управления / Отсрочка старта».

## 7. Запуск программы

- Нажмите кнопку ▷|| **Старт/Пауза**, загорится индикатор блокировки двери 
- Чтобы избежать переполнения, больше не открывайте дозатор моющего средства во время запущенной программы.
- Оставшаяся продолжительность программы может варьироваться. Такие факторы, как несбалансированность нагрузки при стирке или образование пены, могут повлиять на продолжительность программы.

## 8. При необходимости измените настройки запущенной программы

Вы все еще можете изменять настройки во время работы программы. Изменения будут применены при условии, что соответствующий этап программы еще не завершен.

### Чтобы изменить настройки запущенной программы:



- Нажмите кнопку ▷|| **Старт/Пауза**, чтобы поставить запущенную программу на паузу.
- Измените настройки.
- Нажмите кнопку ▷|| **Старт/Пауза**, чтобы продолжить программу. Если Вы изменили программу, не добавляйте моющее средство повторно. Чтобы предотвратить случайное изменение запущенной программы (например, детьми), используйте функцию блокировки от детей.

### Приостановите запущенную программу и при необходимости откройте дверцу



- Нажмите кнопку ▷|| **Старт/Пауза**, чтобы приостановить запущенную программу. Если уровень воды и/или температура в барабане высоки, загорается индикатор блокировки двери . После отключения блокировки, Вы можете открыть дверцу, например, чтобы добавить еще белья или вынуть белье, которое было загружено по ошибке. Нажмите кнопку ▷|| **Старт/Пауза** еще раз, чтобы продолжить работу программы.

## 9. Отмена запущенной программы, если это необходимо

- Нажмите кнопку **Вкл/Выкл** , чтобы выключить прибор.

- Если уровень воды и/или температура достаточно низкие, дверца не заперта и ее можно открыть.
- Дверца остается запертой, если уровень воды в барабане слишком высокий. Чтобы открыть дверцу, сначала нажмите кнопку **Вкл/Выкл** , чтобы включить прибор. Затем нажмите кнопку **Отжим**, чтобы выбрать программу отжима, и выключите цикл отжима, нажав кнопку **Отжим**, чтобы установить скорость отжима на «- -», отображенную на цифровом дисплее.
- Нажмите кнопку  **Старт/Пауза**, чтобы запустить программу отжима. Во время цикла вода откачивается из барабана. Дверь откроется в конце программы.

### **10. Выключите прибор после завершения программы**

- В конце программы на цифровом дисплее высвечивается сообщение «**End**».
- Дверь можно открыть только тогда, когда погаснет индикатор  блокировки двери.
- Убедитесь, что индикатор блокировки двери  не горит, затем откройте дверцу и достаньте белье
- Нажмите кнопку **Вкл/Выкл** , чтобы выключить прибор.
- Перекройте кран подачи воды.

Оставьте дверцу приоткрытой, чтобы внутренняя поверхность прибора просохла

### **ОБСЛУЖИВАНИЕ И УХОД**

Ваш прибор спроектирован таким образом, чтобы прослужить Вам долгие годы. Соблюдайте следующие инструкции по техническому обслуживанию и защите Вашего прибора, а также поддерживайте его в идеальном рабочем состоянии.

### **ОПАСНОСТЬ ПОРАЖЕНИЯ ЭЛЕКТРИЧЕСКИМ ТОКОМ**

- Во избежание поражения электрическим током перед чисткой всегда отключайте прибор от электрической розетки.
- Никогда не чистите прибор с помощью мойки высокого давления.

### **Отключение водоснабжения и электроснабжения**

- Закрывайте водопроводный кран после каждого цикла стирки. Это сократит износ гидравлической системы внутри прибора и поможет предотвратить утечки.
- Отключайте прибор от сети при его чистке и во время всех работ по техническому обслуживанию.

### **Очистка внешней поверхности прибора**

#### **ОПАСНОСТЬ ВЗРЫВА**

Во избежание взрыва никогда не чистите прибор легковоспламеняющимися растворителями.

При необходимости очистите внешнюю поверхность прибора следующим образом:

- Используйте теплую мыльную воду или мягкое (неабразивное) чистящее средство.
- Насухо протрите внешнюю поверхность прибора мягким полотенцем.
- Немедленно удалите остатки влаги.
- Не используйте пароочистители и омыватели высокого давления.

### **Очистка барабана**

Металлический мусор, оставшийся в барабане, может привести к образованию пятен ржавчины. Никогда не пытайтесь удалить их с помощью стальной губки.

Используйте чистящее средство, не содержащее хлора, и следуйте инструкциям производителя.

### **Очистка прибора от накипи**

При условии, что Вы используете правильное количество моющего средства во время стирки, удаление накипи не требуется. Если все-таки возникнет необходимость в очистке барабана прибора от накипи, пожалуйста, следуйте инструкциям производителя средства для удаления накипи.

Небольшое количество средства для удаления накипи можно использовать для удаления белых пятен на барабане стиральной машины, вызванных известковыми или минеральными отложениями, или небольшого количества ржавчины, вызванной металлическими предметами, оставленными в барабане.

**ПРИМЕЧАНИЕ:** Средства для удаления накипи содержат кислоты, которые могут воздействовать на детали прибора и обесцвечивать белье.

### **Уход за дверцей и барабаном прибора**

Всегда оставляйте дверцу приоткрытой, чтобы предотвратить появление неприятных запахов.

### **Проверка шланга подачи воды**

Проверяйте шланг подачи воды не реже одного раза в год. Если есть какие-либо трещины, его следует немедленно заменить, так как во время цикла стирки давление воды очень высокое, и треснувший шланг подачи воды может прийти в негодность. Никогда не используйте подержанный шланг для подачи воды.

### **Чистка дозатора моющего средства**

При скоплении остатков моющего средства, может оказаться полезным очистить дозатор.

1. Нажмите на ограничитель для извлечения дозатора (как показано на рисунке), отпустите ограничитель и выдвиньте дозатор для моющих средств.

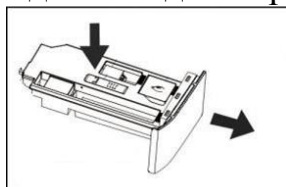

2. Промойте два резервуара для хранения порошкового моющего средства и смягчителя проточной водой и смойте остатки моющего средства.

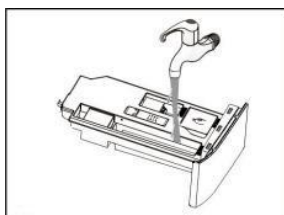

3. Установите дозатор на место.

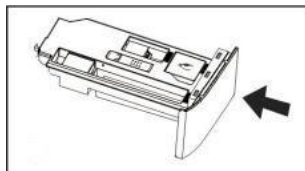

**Примечание:** во время процесса очистки не открывайте крышку контейнера для автоматического дозирования моющего средства, не наклоняйте и не поворачивайте резервуар для моющего средства, чтобы предотвратить вытекание жидкого моющего средства

**Совет:** не пользуйтесь прибором, если дозатор для моющих средств не установлен на место. Всегда держите дозатор моющего средства полностью закрытым.

### Очистка сетчатого фильтра в шланге водозаборного клапана

1. Закройте водопроводный кран и открутите шланг подачи воды.

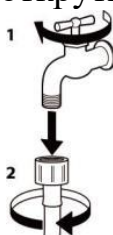

2. Тщательно очистите сетчатый фильтр на конце шланга щеткой.



3. Открутите шланг подачи воды на задней панели прибора. Выньте плоскогубцами сетчатый фильтр из клапана подачи воды на задней панели прибора и тщательно очистите его.

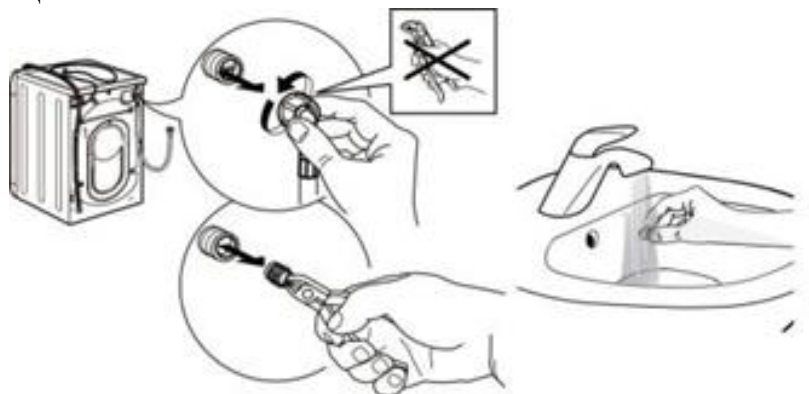

4. Вставьте сетчатый фильтр на место. Подсоедините шланг подачи воды к водопроводному крану и прибору. Не используйте инструмент для подсоединения впускного шланга. Откройте водопроводный кран и убедитесь, что все соединения герметичны.

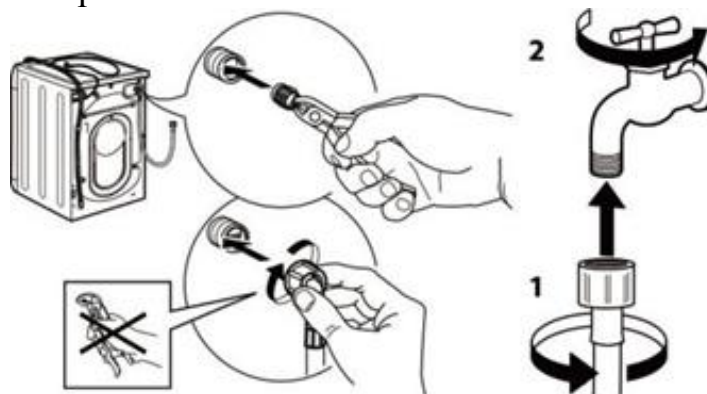

## Очистка сливного насоса РИСК ОШПАРИВАНИЯ

Опасность повреждения кожи горячей водой!

Вы несете ответственность за соблюдение всех мер предосторожности при сливе воды из прибора и/или ручном открывании дверцы прибора.

Возможно, потребуется очистить сливной насос прибора, если прибор не сливает воду (звук откачиваемой из прибора воды не слышен, когда прибор должен сливать воду, а другие близлежащие стоки, такие как раковина, сливаются должным образом). Насос прибора может засориться сыпучим мусором (причина проверять барабан и удалять все видимые загрязнения после каждой загрузки). Ткани, выделяющие большое количество пуха, также могут вызвать засор.

Чтобы получить доступ к сливному насосу прибора, сначала необходимо открыть сервисный люк. При открытой крышке выполните следующие действия:

1. Если из прибора не была слита вода, попробуйте слить ее вручную. Сначала выберите программу отжима, затем нажмите кнопку **Отжим**, чтобы установить скорость отжима на «- -», показанную на цифровом дисплее, а затем нажмите кнопку **▷|| Старт/Пауза**. Подождите несколько секунд, чтобы насос слил воду из барабана. Если насос полностью заблокирован, вода не сможет вытекать, и цикл завершится.
2. Перекройте кран, чтобы вода больше не поступала внутрь. Выключите прибор. Выньте вилку из розетки.
3. Откройте крышку сливного фильтра.



4. Используйте выдвижной сливной шланг, расположенный в отверстии для доступа к насосу, чтобы слить оставшуюся воду в подходящую емкость (можно слить до 20 литров воды). Снимите уплотнительный колпачок со

шланга, перекиньте шланг через борт контейнера и дайте воде полностью стечь из барабана. Когда закончите, установите уплотнительный колпачок на конец шланга и верните шланг на место хранения.

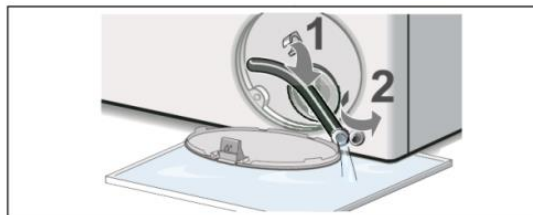

5. Поверните крышку насоса против часовой стрелки, чтобы снять ее. При снятии крышки может вытекать небольшое количество остаточной воды. Очистите внутреннюю часть насоса, удалив весь мусор или посторонние предметы. Удалите все ворсинки, мусор или остатки моющего средства с резьбы крышки насоса и корпуса крышки насоса. Установите крышку насоса на место, плотно завинтив ее. Ручка должна быть расположена вертикально.

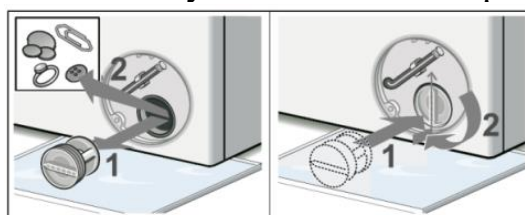

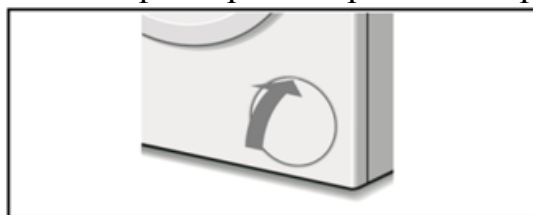

6. Закройте крышку сливного фильтра. Вытрите всю пролитую воду.



## УСТРАНЕНИЕ НЕИСПРАВНОСТЕЙ

Прежде чем обращаться в сервисный центр, убедитесь, что проблему невозможно решить с помощью приведенного ниже списка.

Проблема	Возможная причина / решение
В барабане имеются цветные пятна и масляные разводы	<ul style="list-style-type: none"> <li>• Прибор требует обслуживания. Запустите программу «Очистка барабана» без использования моющего средства и белья.</li> </ul>
Запах при первом использовании	<ul style="list-style-type: none"> <li>• Из-за использования резиновых деталей в начале использования машина будет иметь специфический запах резины, но в процессе использования запах постепенно исчезнет.</li> </ul>
Дверь не может быть открыта	<ul style="list-style-type: none"> <li>• Функция защиты включена, а температура и/или уровень воды слишком высоки.</li> <li>• Убедитесь, что программа завершилась нормально и не произошел ли сбой питания.</li> <li>• Отключите функцию блокировки от детей.</li> <li>• Отключите функцию завершения задержки.</li> </ul>
Протечка воды в районе дозатора моющего средства	<ul style="list-style-type: none"> <li>• Выдвижной ящик дозатора забит моющим средством и требует чистки.</li> <li>• Давление воды слишком высокое и требует уменьшения – слегка поверните кран на водопроводной трубе и повторите попытку.</li> <li>• Прибор наклонен вперед, отрегулируйте положение прибора</li> </ul>

<p><b>Протечка воды</b></p>	<ul style="list-style-type: none"> <li>• Шланг для подачи воды ослаблен, проверьте оба конца шланга.</li> <li>• Впускной шланг затянут, но все еще протекает, если это так, замените резиновые шайбы, или на впускном шланге для воды отсутствует резиновая шайба.</li> <li>• Сливной шланг закреплен неправильно.</li> <li>• В случае утечки воды внутри машины, пожалуйста, отключите источник питания и обратитесь в авторизованный сервисный центр Weissgauff.</li> </ul>
<p><b>Машина не включается</b></p>	<ul style="list-style-type: none"> <li>• Прибор не подключен к розетке</li> <li>• В розетке нет питания или перегорел предохранитель в сетевой вилке.</li> </ul>
<p><b>Программа стирки не запускается</b></p>	<ul style="list-style-type: none"> <li>• Дверь закрыта неправильно</li> <li>• Кнопка включения  не была выбрана.</li> <li>• Кнопка  <b>Старт/Пауза</b> не была нажата.</li> <li>• Водопроводный кран не был включен, чтобы вода могла поступать в прибор.</li> <li>• Была установлена функция задержки запуска.</li> </ul>
<p><b>Машина не заполняется водой, моющее средство не может попасть в барабан или на дисплее появляется надпись «E02»</b></p>	<ul style="list-style-type: none"> <li>• Шланг для подачи воды перегнут, перекручен или согнут пополам.</li> <li>• Шланг для подачи воды не подсоединен к системе подачи воды.</li> <li>• Давление воды слишком низкое.</li> <li>• Водопроводный кран не был включен, чтобы вода могла поступать в машину.</li> <li>• В доме отключили воду.</li> <li>• Сетчатый фильтр в шланге для подачи воды и/или клапан для подачи воды заблокированы.</li> <li>• Кран и/или труба подачи воды замерзли.</li> <li>• Кнопка  <b>Старт/Пауза</b> не была нажата.</li> <li>• В барабане уже достаточно воды.</li> </ul>
<p><b>Слив воды при запуске программы</b></p>	<ul style="list-style-type: none"> <li>• Это не ошибка. Пожалуйста, не открывайте дверцу, чтобы налить воду непосредственно в барабан перед запуском программы, в противном случае машина может слить воду, которая была налита в барабан при запуске программы,</li> </ul>
<p><b>Уровень воды в стиральной машине слишком низкий</b></p>	<ul style="list-style-type: none"> <li>• Это не ошибка. Расход воды этого прибора относительно невелик, уровень воды обычно ниже, чем в стиральных машинах других типов.</li> </ul>
<p><b>Пополнение воды во время стирки</b></p>	<ul style="list-style-type: none"> <li>• Если уровень воды упадет, машина автоматически восполнит воду.</li> <li>• Если количество стираемого белья слишком велико, прибор может автоматически подливать воду несколько раз в течение цикла стирки.</li> </ul>
<p><b>В барабане слишком много пены или пена переливается через край из дозатора моющего средства</b></p>	<ul style="list-style-type: none"> <li>• Моющее средство не подходит для машинной стирки.</li> <li>• Было использовано слишком много моющего средства – в мягкой воде требуется меньше моющего средства.</li> </ul>
<p><b>Многократный отжим</b></p>	<ul style="list-style-type: none"> <li>• Из-за различных типов белья и материалов, из которых оно изготавливается, система балансировки нагрузки устройства может многократно встряхивать белье, что продлевает время отжима. Это нормальное явление, а не сбой машины.</li> </ul>
<p><b>Машина не отжимает белье</b></p>	<ul style="list-style-type: none"> <li>• Скорость отжима отключается нажатием кнопки <b>Отжим</b> до тех пор, пока не погаснут все значения скорости отжима.</li> </ul>
<p><b>Машина сильно вибрирует во время отжима</b></p>	<ul style="list-style-type: none"> <li>• Ножки не были отрегулированы, что позволяет машине раскачиваться.</li> <li>• Не были извлечены транспортировочные болты</li> </ul>

	<ul style="list-style-type: none"> <li>• Упаковка из полистирола не была снята при установке.</li> <li>• Прибор зажат между шкафами и/или стенами.</li> <li>• Нагрузка не сбалансирована</li> </ul>
<b>Одежда плохо отжата</b>	<ul style="list-style-type: none"> <li>• При стирке меньшего количества одежды, например пары джинсов, свитера, банного полотенца и т.д., машина может не завершить процесс отжима из-за системы защиты балансировки.</li> <li>• Если нагрузка немного не сбалансирована, то прибор вращается с меньшей скоростью, не на скорости отжима, установленной по умолчанию для программы</li> </ul>
<b>Не сливает воду, сливает медленно или на дисплее появляется надпись «E03»</b>	<ul style="list-style-type: none"> <li>• Верхняя часть сливного шланга находится слишком высоко – он должен быть установлен на высоте от 65 до 100 см от пола.</li> <li>• Фильтр насоса засорен.</li> <li>• Сливной шланг перегнут, перекручен или согнут пополам.</li> <li>• Сливной шланг засорен или замерз.</li> </ul>
<b>Обратный отсчет времени программы прекращается перед началом процесса отжима</b>	<ul style="list-style-type: none"> <li>• Это не ошибка. Система балансировки нагрузки устройства встряхивает и распределяет белье в барабане в течение длительного времени для достижения баланса;</li> <li>• В процессе встряхивания и распределения отсчет времени программы прекращается до того, как устройство перейдет в режим отжима.</li> </ul>
<b>Выполнение программы занимает слишком много времени</b>	<ul style="list-style-type: none"> <li>• Время выполнения программы будет варьироваться в зависимости от давления, поступающей воды, температуры и в случае нарушения баланса нагрузки при стирке. Это увеличит запрограммируйте время соответствующим образом.</li> </ul>
<b>Машина работает слишком шумно</b>	<ul style="list-style-type: none"> <li>• Во время отжима всегда будет слышен шум двигателя, насоса и барабана.</li> <li>• Стиральная машина соприкасается с другими предметами.</li> <li>• Посторонние предметы, такие как шпильки для волос или металлические предметы, попадают в барабан.</li> </ul>
<b>Машина непрерывно наполняется водой и постоянно сливает воду, оставшуюся в барабане или оставшуюся при стирке</b>	<ul style="list-style-type: none"> <li>• Верхняя часть сливного шланга расположена слишком низко – он должен быть установлен на высоте от 65 до 100 см от пола.</li> <li>• Сливной шланг неправильно подсоединен к сливному отверстию раковины, что позволяет воде попадать в машину, сливной шланг должен располагаться выше дна раковины, чтобы вода не стекала по сливному шлангу.</li> <li>• Конец сливного шланга был слишком далеко продвинут в стояк, колено шланга должно быть установлено на расстоянии 100 мм от конца сливного шланга.</li> </ul>
<b>Слитая вода поступает обратно в прибор</b>	<ul style="list-style-type: none"> <li>• Если конец сливного шланга коснется слитой воды (воды, слитой из стиральной машины), она (слитая вода) может быть засосана обратно в прибор и может повредить прибор или текстильные изделия.</li> </ul>
<b>Панель управления нагревается</b>	<ul style="list-style-type: none"> <li>• Это незначительный эффект нагрева электронных компонентов на задней части платы управления.</li> </ul>
<b>После высыхания на дверце и барабане остаются капли воды</b>	<ul style="list-style-type: none"> <li>• По окончании цикла на дверце могут остаться пятна от капель воды, пожалуйста, вытрите их.</li> </ul>
<b>Общие сведения</b>	<ul style="list-style-type: none"> <li>• Ваша стиральная машина оснащена датчиками, которые отслеживают ход выполнения цикла стирки (например, уровень воды, температуру, несбалансированную загрузку, время стирки/ход выполнения). Обычно, если Ваша стиральная машина успешно завершает цикл, вряд ли что-то могло пойти не так!</li> </ul>



## Коды неисправностей

Коды неисправностей	Тип неисправности	Возможная причина / решения
E02	Отсутствие воды на входе	Проверьте, включен ли кран? Не отключено ли водоснабжение? Не заблокированы ли сетчатый фильтр в шланге для подачи воды и клапан для подачи воды? Не замерз ли шланг подачи воды? Устраните вышеуказанные причины. Если код неисправности все еще отображается, пожалуйста, обратитесь в авторизованный сервисный центр Weissgauff.
E03	Ненормальный дренаж воды	Очистите фильтр насоса. Проверьте, не погнут ли сливной шланг, не перекручен ли он или не засорен. Устраните вышеуказанные причины неисправности. Если код неисправности все еще отображается, пожалуйста, обратитесь в авторизованный сервисный центр Weissgauff.
U4	Неисправность дверного замка	Проверьте закрыта ли дверь, и дверной замок работает исправно. Снова закройте дверцу, нажмите кнопку <b>Вкл/Выкл</b>  , чтобы выключить питание, а затем выберите любую программу стирки, и нажмите кнопку  <b>Старт/Пауза</b> , чтобы перезапустить программу. Устраните причины этой неисправности. Если код неисправности все еще отображается, пожалуйста, обратитесь в авторизованный сервисный центр Weissgauff. Если отображается код неисправности и дверь не открывается, возможно, неисправен дверной замок, пожалуйста, обратитесь в авторизованный сервисный центр Weissgauff.
H	Температура в барабане высокая	Нажмите кнопку  <b>Старт/Пауза</b> , чтобы приостановить работу прибора, и подождите несколько минут. Когда температура в барабане упадет до безопасного уровня, и код неисправности на дисплее исчезнет, нажмите кнопку  <b>Старт/Пауза</b> , чтобы продолжить выполнение остальной части программы. Если код неисправности все еще отображается, пожалуйста, обратитесь в авторизованный сервисный центр Weissgauff
FXXX	Концентрация отрицательных ионов в барабане очень высока	Нажмите кнопку  <b>Старт/Пауза</b> , чтобы приостановить работу стиральной машины, и подождите несколько минут. Когда концентрация отрицательных ионов в барабане упадет до безопасного уровня и код неисправности на дисплее исчезнет, нажмите кнопку  <b>Старт/Пауза</b> , чтобы продолжить выполнение оставшейся части программы.
EXX	Другие неисправности	Нажмите кнопку <b>Вкл/Выкл</b>  , чтобы отключить питание, отсоедините шнур питания и как можно скорее обратитесь в авторизованный сервисный центр Weissgauff.

**Примечание:** Обязательно проверьте причину неисправности и устраните ее, прежде чем снова нажимать кнопку  **Старт/Пауза**. Если код неисправности исчез, прибор продолжит работать или если код неисправности все еще существует, пожалуйста, отсоедините шнур питания и обратитесь в авторизованный сервисный центр Weissgauff.

- Невыполнение опорожнения содержимого карманов может привести к засорению насоса или сливного шланга, а также к повреждению машины.
- Не стирайте предметы, на которых нет этикетки для стирки в стиральной машине, и не стирайте предметы, которые не предназначены для машинной стирки

## ТЕХНИЧЕСКИЕ ХАРАКТЕРИСТИКИ

Модель	WMD 58411 Direct Drive Inverter Premium Steam
Источник питания	220~240В/50Гц
Номинальная мощность	2000 Вт
Загрузка для стирки	11 кг
Загрузка для сушки	6 кг
Материал барабана	Нержавеющая сталь
Материалы верхней крышки	ABS пластик + дерево
Тип дисплея	LED
Тип управления	Сенсорное
Угол открытия двери	135°
Тип слива	Верхний
Дверной замок	Электромагнитный
Защита от замятий	Да
Диаметр люка	330 мм
Диаметр двери	520 мм
Покрытие барабана	Капельное
Диаметр барабана	530 мм
Объем барабана	64 л
Тип двигателя	Direct Drive
Скорость отжима	1400 об./мин.
Уровень шума	76 дБ
Кол-во амортизаторов	4 шт.
Макс. темпер. воды	95(85) °С
Шланг подачи воды	1 м
Сливной шланг	1,5 м
Размер изделия, мм	600*487*847 мм
Размер изделия (макс.) мм	600*577*847 мм
Вес, нетто	68 кг

Продукт сертифицирован в соответствии с действующим техническим регламентом. Производитель на свое усмотрение и без дополнительных уведомлений может менять комплектацию, внешний вид, страну производства и технические характеристики модели, следуя политике непрерывного улучшения качества выпускаемой продукции. Приобретенная Вами модель может отличаться от описанной в тексте данного руководства