

Weissgauff

Духовой шкаф компактный с СВЧ

OE 4551 DB Black Edition

OE 4551 DW

OE 4551 DBSX

Руководство по эксплуатации

**Перед использованием внимательно прочтите и изучите данное руководство.
Соблюдайте правила техники безопасности при работе с устройством**

ОГЛАВЛЕНИЕ

МЕРЫ ПРЕДОСТОРОЖНОСТИ	3
УСТАНОВКА	7
ОПИСАНИЕ ПРИБОРА	9
ПАНЕЛЬ УПРАВЛЕНИЯ	9
ПЕРЕД ПЕРВЫМ ИСПОЛЬЗОВАНИЕМ.....	12
РЕЖИМ РАБОТЫ СВЧ.....	14
КОМБИНИРОВАННЫЙ РЕЖИМ РАБОТЫ.....	17
АВТОМАТИЧЕСКИЕ ПРОГРАММЫ	18
РАЗМОРАЖИВАНИЕ.....	20
НАСТРОЙКА ПАРАМЕТРОВ ВРЕМЕНИ	21
ЧИСТКА И УХОД	22
УСТРАНЕНИЕ НЕИСПРАВНОСТЕЙ.....	24
ТЕХНИЧЕСКИЕ ХАРАКТЕРИСТИКИ.....	26

МЕРЫ ПРЕДОСТОРОЖНОСТИ

МЕРЫ ПРЕДОСТОРОЖНОСТИ ВО ИЗБЕЖАНИЕ ВОЗМОЖНОГО ВОЗДЕЙСТВИЯ ЧРЕЗМЕРНОГО КОЛИЧЕСТВА МИКРОВОЛНОВОЙ ЭНЕРГИИ

- a) Не пытайтесь использовать прибор с открытой дверцей, так как это может привести к вредному воздействию микроволновой энергии. Важно не сломать предохранительные замки и не вмешиваться в их конструкцию.
- b) Не помещайте какие-либо предметы (например, полотенца или прихватки) между передней поверхностью духовки и дверцей и не допускайте скопления грязи или остатков чистящего средства на уплотнительных поверхностях.
- c) **ПРЕДУПРЕЖДЕНИЕ:** если дверца или уплотнители дверцы повреждены, прибор нельзя эксплуатировать до тех пор, пока он не будет отремонтирован компетентным специалистом.

Примечание

Если устройство не поддерживать в надлежащем состоянии и не проводить его очистку и уход, то его поверхность может испортиться, что повлияет на срок службы устройства и приведет к возникновению опасных ситуаций.

ВАЖНЫЕ УКАЗАНИЯ ПО ТЕХНИКЕ БЕЗОПАСНОСТИ

Чтобы снизить риск пожара, поражения электрическим током, получения травм или воздействия чрезмерного количества микроволновой энергии при использовании прибора, соблюдайте основные меры предосторожности:

1. Данным прибором могут пользоваться дети в возрасте от 8 лет и старше, а также лица с ограниченными физическими, сенсорными или умственными способностями или с недостатком опыта и знаний, если они находятся под наблюдением или проинструктированы относительно безопасного использования прибора и понимают связанные с этим опасности. Дети не должны играть с прибором. Дети не должны производить чистку и техническое обслуживание устройства без присмотра.
2. Ознакомьтесь с разделом выше «**МЕРЫ ПРЕДОСТОРОЖНОСТИ ВО ИЗБЕЖАНИЕ ВОЗМОЖНОГО ВОЗДЕЙСТВИЯ ЧРЕЗМЕРНОГО КОЛИЧЕСТВА МИКРОВОЛНОВОЙ ЭНЕРГИИ**» и следуйте его инструкциям.
3. Храните прибор и его шнур электропитания в недоступном для детей месте.
4. Если шнур питания поврежден, он должен быть заменен производителем, авторизованным сервисным центром или лицами, имеющими аналогичную квалификацию во избежание опасности.
5. **ПРЕДУПРЕЖДЕНИЕ:** Выполнение любых операций по обслуживанию или ремонту, связанных со снятием крышки, обеспечивающей защиту от воздействия микроволновой энергии, опасно. Обратитесь к квалифицированному специалисту.
6. **ПРЕДУПРЕЖДЕНИЕ:** Жидкости и другие пищевые продукты нельзя нагревать в герметичных контейнерах, так как они могут взорваться.
7. Данным прибором могут пользоваться дети в возрасте от 8 лет и старше, а также лица с ограниченными физическими и сенсорными возможностями или лица, не обученные безопасному обращению с прибором и понимающие связанные с этим опасности. Дети не должны играть с прибором. Чистка и

- техническое обслуживание не должны производиться детьми без присмотра, за исключением случаев, когда они находятся под присмотром.
8. Разогревая продукты в данном приборе, следите за ними, чтобы избежать перегрева и возгорания.
 9. Используйте только посуду, пригодную для использования в устройствах подобного типа.
 10. При появлении дыма выключите прибор и выньте вилку из розетки. Держите дверцу закрытой, чтобы погасить пламя.
 11. Разогрев напитков в микроволновой печи может привести к замедленному кипению, поэтому при обращении с контейнером необходимо соблюдать осторожность, чтобы не получить ожоги, так как существует опасность внезапного бурного вскипания жидкости.
 12. Содержимое бутылочек для кормления и баночек с детским питанием следует перемешать или взболтать, а температуру проверить перед употреблением во избежание ожогов
 13. Яйца в скорлупе и целые яйца, сваренные вкрутую, не следует разогревать в микроволновом режиме, так как они могут взорваться даже после окончания разогрева.
 14. Духовой шкаф следует регулярно чистить и удалять все отложения пищи.
 15. Несоблюдение требований по поддержанию прибора в чистоте может привести к повреждению поверхности, что может отрицательно сказаться на сроке службы прибора и, возможно, привести к возникновению опасной ситуации.
 16. Этот прибор предназначен только для использования в частных бытовых домашних условиях.
 17. При извлечении посуды из прибора следует соблюдать осторожность, чтобы не повредить посуду и прибор.
 18. Не используйте для очистки прибора пароочистители или спреи-очистители. Это может вызвать замыкание в электрической схеме прибора.
 19. ПРЕДУПРЕЖДЕНИЕ: Перед заменой лампы убедитесь, что прибор выключен, чтобы избежать поражения электрическим током.
 20. ПРЕДУПРЕЖДЕНИЕ: Доступные детали могут нагреться во время использования. Маленьких детей следует держать на безопасном расстоянии от прибора.
 21. Микроволновый режим предназначен для разогрева продуктов питания и напитков. Сушка продуктов питания или одежды, а также нагрев грелок, тапочек, губок, влажной ткани и т.п. недопустимы и могут привести к травмам, возгоранию или пожару.
 22. Поверхность корпуса прибора может нагреваться во время работы.
 23. ПРЕДУПРЕЖДЕНИЕ: Во время использования прибор и его доступные части нагреваются. Следует соблюдать осторожность, чтобы не прикасаться к нагревательным элементам. Детей в возрасте до 8 лет следует держать подальше от прибора, если они не находятся под постоянным присмотром.
 24. Во время использования прибор нагревается. Следует соблюдать осторожность и не прикасаться к нагревательным элементам внутри духовки
 25. Металлическая посуда для продуктов питания и напитков не допускаются к использованию в микроволновом режиме.

26. Не используйте жесткие абразивные чистящие средства или острые металлические скребки для очистки стекла дверцы прибора, так как они могут поцарапать поверхность, что может привести к повреждению стекла.
27. Прибор предназначен для встраиваемого использования.
28. Во избежание перегрева прибор не следует устанавливать за декоративной дверцей.
29. ПРЕДУПРЕЖДЕНИЕ: Если прибор работает в комбинированном режиме, будьте осторожны, чтобы избежать ожогов из-за высокой температуры.

**ВНИМАТЕЛЬНО ПРОЧТИТЕ РУКОВОДСТВО И СОХРАНИТЕ ЕГО ДЛЯ
ДАЛЬНЕЙШЕГО ИСПОЛЬЗОВАНИЯ**

Причины повреждений прибора

Осторожно!

- **Образование искр.** Металлические предметы – недопустимо использование металлических предметов или фольги в микроволновом режиме. Искры могут непоправимо повредить прибор, в том числе стекло с внутренней стороны двери.
- **Вода в камере устройства.** Никогда не наливайте воду в камеру. Это приведет к образованию пара. Воздействие пара может привести к повреждению прибора.
- **Хранение продуктов.** Не храните продукты в данном приборе – он не предназначен для этого. Это может привести к коррозии и повреждению устройства.
- **Охлаждение при открытой дверце прибора.** Оставляйте прибор охлаждаться только при закрытой дверце. Не допускайте попадания чего-либо в створ дверцы прибора. Обратите внимание, что даже если дверца лишь слегка приоткрыта, со временем фасады соседних элементов мебели могут быть повреждены от чрезмерного воздействия горячего воздуха.
- **Загрязненный уплотнитель.** Если уплотнитель сильно загрязнен, дверца прибора больше не будет закрываться должным образом во время работы. Могут быть повреждены фасады соседних элементов мебели. Всегда содержите уплотнитель в чистоте.
- **Использование микроволновой печи без продуктов.** Использование прибора без продуктов в камере может привести к повреждению устройства. Никогда не включайте прибор, если в камере нет продуктов. Исключением из этого правила является кратковременная проверка посуды (см. раздел «Подходящая посуда»).
- **Поломка дверцы прибора.** Не вставляйте, не садитесь и не ставьте ничего на открытую дверцу прибора. Не помещайте посуду или принадлежности на дверцу прибора.
- **Неправильная транспортировка прибора.** Не переносите и не поднимайте прибор за дверную ручку. Дверная ручка не выдержит веса прибора и может сломаться.
- **Неправильное приготовление попкорна.** Никогда не устанавливайте слишком высокую мощность микроволновой печи при приготовлении

попкорна. Используйте мощность не более 600 Вт. Всегда кладите пакетик с попкорном на стеклянную тарелку. При слишком высокой установленной мощности возможен взрыв при приготовлении попкорна, способный повредить прибор.

- **Попадание жидкости в электрические контуры.** Нельзя допускать, чтобы жидкость попала внутрь электрических схем прибора. Следите за процессом приготовления, не допуская чрезмерного проливания жидкости. Не поливайте прибор водой во время очистки и не используйте спрей-очистители.
- **Недостаточная очистка прибора.** Прибор следует регулярно чистить и удалять все остатки пищи, так как они могут взорваться даже после окончания разогрева в микроволновой печи.

Несоблюдение всех вышеописанных требований может привести к повреждению прибора, а также отрицательно сказаться на сроке службы прибора и, возможно, привести к возникновению опасной для жизни ситуации.

УСТАНОВКА

- Этот прибор предназначен только для встраиваемой установки.
- Данный прибор не предназначен для использования в качестве настольного устройства или отдельностоящего духового шкафа.
- Мебельный кухонный шкаф для встраивания не должен иметь задней стенки за прибором.
- Между стеной и задней панелью устройства должен сохраняться зазор не менее 45 мм.
- Мебельный кухонный шкаф должен иметь спереди вентиляционное отверстие размером не менее 250 cm^2 , как показано на рисунке ниже. Чтобы добиться этого, уберите нижнюю панель шкафа или установите вентиляционную решетку.
- Вентиляционные отверстия и воздухозаборники не должны быть закрыты.
- Безопасная эксплуатация данного прибора может быть гарантирована только в том случае, если он был установлен в соответствии с настоящими инструкциями по установке.
- Лицо, осуществляющее монтаж прибора, несет ответственность за любой ущерб, возникший в результате неправильной установки.
- Мебельные блоки, в которые встраивается прибор, должны быть термостойкими и выдерживать нагрев до 90°C .

Ниша для встраивания:

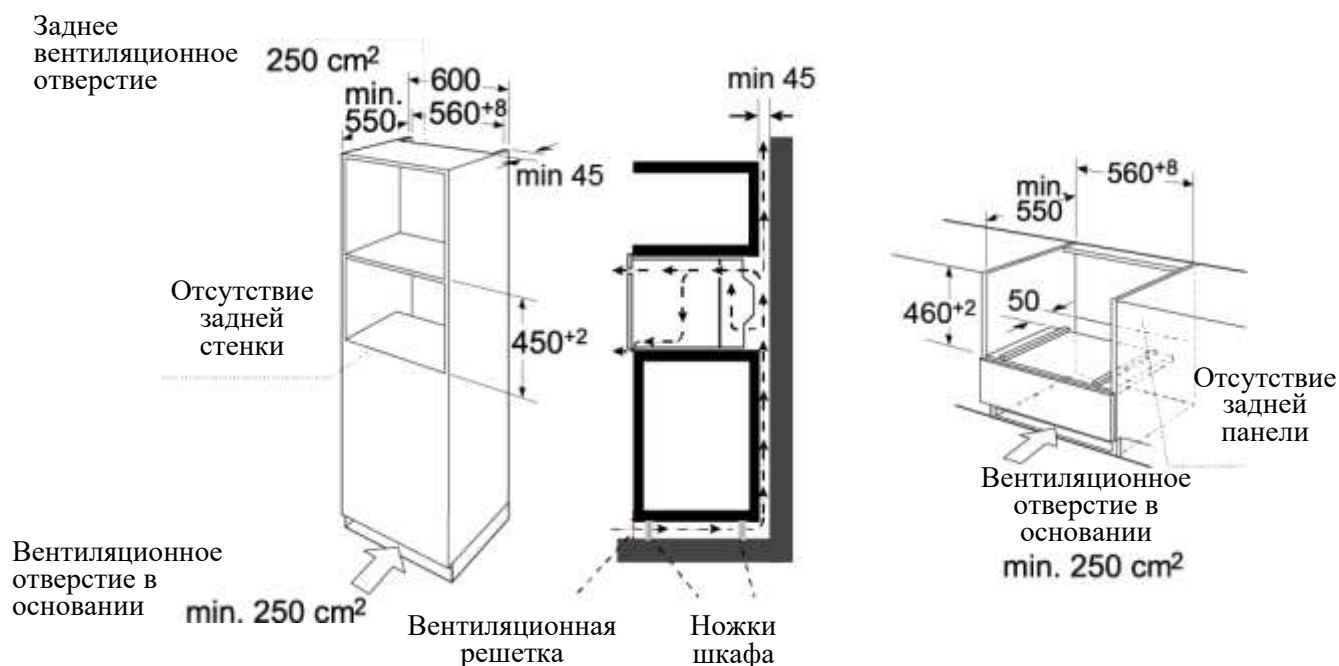

Установка прибора:

- Не держите и не переносите прибор за дверную ручку. Дверная ручка не выдержит веса прибора и может отломиться.
1. Аккуратно вставьте прибор в нишу, убедившись, что он выровнен относительно ниши.
 2. Откройте дверцу и закрепите прибор с помощью прилагаемых винтов.

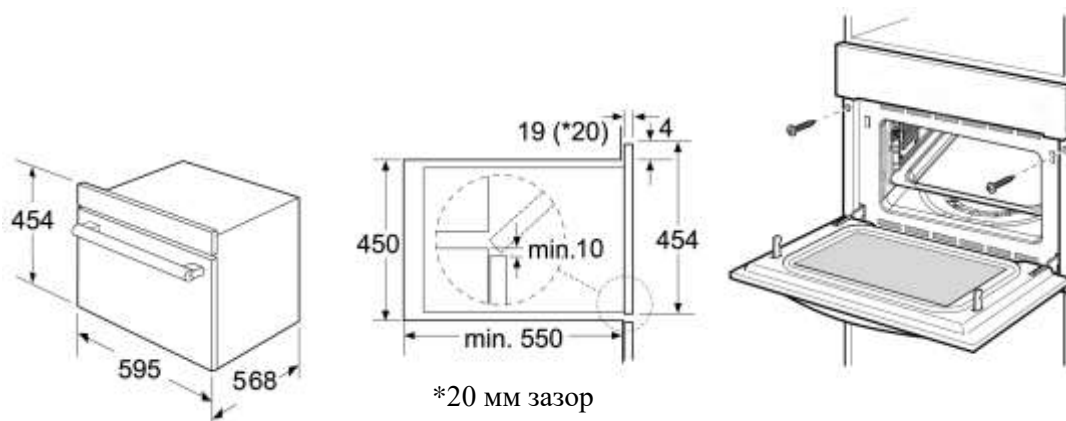

- Полностью вставьте прибор в нишу и отцентрируйте его.
- Не перегибайте и не сдавливайте соединительный кабель.
- Зафиксируйте прибор на месте установки.
- Зазор между рабочей поверхностью и прибором не должен закрываться дополнительными рейками. Это нарушает правильную вентиляцию.

Важная информация

Электрическое соединение

Прибор оснащен вилкой и должен подключаться только к правильно установленной розетке с заземлением. Устанавливать розетку или заменять соединительный кабель может только квалифицированный специалист, соблюдающий соответствующие требования. Если после установки штекер больше недоступен, то должен быть установлен сетевой разъединитель с зазором между контактами не менее 3 мм. При монтаже должна быть обеспечена защита электрических контактов.

ОПИСАНИЕ ПРИБОРА

Воспользуйтесь этим разделом, чтобы ознакомиться с описанием прибора. Вы найдете информацию о рабочей камере, панели управления и отдельных ее элементах, а также об использовании прибора с аксессуарами.

ПАНЕЛЬ УПРАВЛЕНИЯ



Сенсорные элементы

Сенсорные элементы используются для выбора и настройки различных функций. На дисплее Вы можете увидеть значения, которые Вы выбрали.

Символ	Функция
	Включение/ Отмена
	Мощность СВЧ/ Вес
	Предварительный нагрев
	Часы/ Время приготовления
	Температура
	Старт/Пауза работы режима

Функции

Используйте функции для установки требуемого типа нагрева

Функция	Использование
Конвекция	Для выпечки с интенсивным нагнетанием нагретого воздуха (например, для выпечки печенья с шоколадной крошкой)
Турбогриль + конвекция	Для запекания более крупных порций мяса, приготовления рулетов и блюд на гриле.
Конвекция + нижний нагрев	Для замороженных полуфабрикатов и блюд, для приготовления которых требуется активный нагрев снизу.
Турбогриль	Для приготовления на гриле стейков, отбивных, кебабов и т.д.
Верхний + нижний нагрев	Используйте тепло от верхнего и нижнего нагревательных элементов для получения идеальных результатов приготовления выпечки, например, бисквитных пирогов или слоеного теста.
Верхний нагрев + нижний нагрев + конвекция	Использование этой функции улучшает результат приготовления с помощью одновременного использования обоих нагревательных элементов и конвекции, позволяя работать с более крупными объемами пищи.
Гриль	Используется для приготовления на гриле небольшого количества мяса, рыбы и т.д.

	Нижний нагрев	Для длительного приготовления при низких температурах в горшочках, а также для подсушивания продуктов или приготовления тостов.
	СВЧ + конвекция	Для сокращения времени приготовления больших порций при использовании микроволн.
	СВЧ + турбогриль + конвекция	Эта функция подходит для тех случаев, когда требуется добиться наиболее быстрого подрумянивания; ингредиенты будут приготовлены с максимальной интенсивностью нагрева.
	СВЧ + конвекция + нижний нагрев	Эта функция подходит для тех случаев, когда требуется эффективно подрумянить приготавливаемую пищу; ингредиенты будут приготовлены с высокой интенсивностью нагрева.
	Размораживание	4 предустановленные программы размораживания.
auto	Автоменю	13 предустановленных программ автоматического приготовления. Тип нагрева и время приготовления зависят от веса продуктов.
	СВЧ	Размораживайте, разогревайте и готовьте блюда с помощью функции микроволнового нагрева.

Настройка параметров

Параметр	Функция	
Авто меню	Выберите одну из 13 автоматических программ. От P 01 до P 13.	
Температура	Выберите температуру приготовления (°C)	
	50,100,105...250	100,105...235
	100,105,110...250	50,100,105...235
	50,100,105...250	50,100,105...250
	100,105,110...235	100,105...250
	100,105,110...235	50,100,105...250
	50,100,105...235	
Вес	Установите вес приготавливаемых продуктов.	
Время	Установите время приготовления блюда.	
Мощность СВЧ	Установите мощность для СВЧ, 100 Вт, 300 Вт, 500 Вт, 700 Вт или 900 Вт.	

Охлаждающий вентилятор

Ваш прибор оснащен охлаждающим вентилятором. Охлаждающий вентилятор включается во время работы. Горячий воздух выходит над дверью. Охлаждающий вентилятор продолжает работать в течение определенного времени после срабатывания.

Осторожно!

Не закрывайте вентиляционные отверстия. В противном случае прибор может перегреться и быть поврежден.

Примечание:

- Во время работы в режиме микроволн прибор остается холодным. Но охлаждающий вентилятор по-прежнему будет включен. Вентилятор может оставаться включенным даже после завершения работы микроволновой печи.
- На дверном стекле, внутренних стенках и дне камеры может образоваться конденсат. Это нормально и не оказывает отрицательного влияния на работу микроволновой печи. Вытрите конденсат после завершения приготовления.

Аксессуары

Примечание:

Тип и количество аксессуаров может отличаться в зависимости от модели приобретенного Вами устройства.

Решетка для гриля

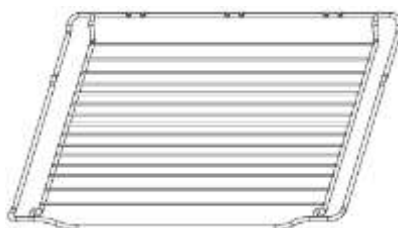

Для приготовления на гриле, например, стейков, колбасок, рыбы, а также для поджаривания хлеба.

Противень для выпечки

По соображениям безопасности противень следует устанавливать на боковые направляющие камеры. Не пытайтесь поставить противень на дно камеры прибора.

Эмалированный противень

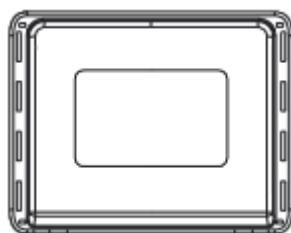

- Для приготовления рулетов или пирогов, запекания птицы и крупных кусков мяса.
- При приготовлении пищи с использованием микроволн запрещается использовать эмалированный противень. Это может повредить прибор

Стекланный противень

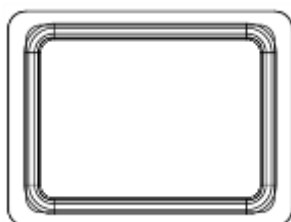

- При приготовлении с использованием микроволн, пожалуйста, используйте стеклянный противень.

- Противень используется для выпаривания из приготавливаемой пищи жидкостей (таких как вода и масло), для тушения блюд и для приготовления выпечки.
- Для обеспечения наилучшего эффекта приготовления стеклянный противень следует поместить в нижние боковые направляющие, как показано на рисунках ниже.
- Не помещайте холодный стеклянный противень в разогретую камеру. Это может его повредить. Разогревайте противень постепенно вместе с камерой прибора.

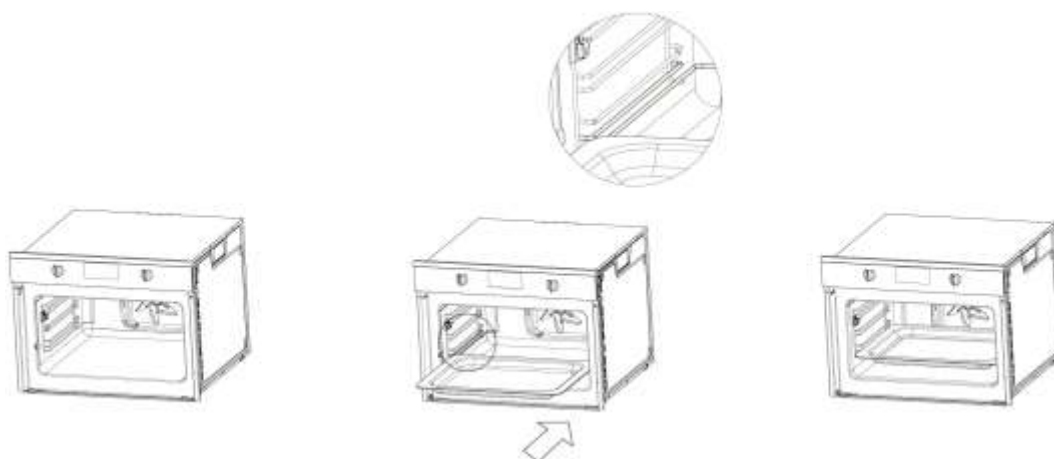



ПЕРЕД ПЕРВЫМ ИСПОЛЬЗОВАНИЕМ

Здесь Вы найдете информацию о том, что Вам нужно сделать перед первым использованием прибора для приготовления пищи. Перед этим обязательно сначала прочтите раздел, посвященный технике безопасности. Он расположен в начале этой инструкции.

Установка часов

После подключения устройства Вы заметите на дисплее мигающие цифры «00:00» и услышите один короткий звуковой сигнал. Следующим шагом будет настройка времени.









1. Поверните ручку  для установки значения времени, в диапазоне от 00:00 до 23:59.
2. Для подтверждения заданного значения нажмите кнопку . Время установлено. Прибор перейдет в режим ожидания.

Чистка аксессуаров

Перед первым использованием аксессуаров тщательно ополосните их горячей водой с моющим средством и протрите мягкой губкой для мытья посуды.

Первый нагрев прибора

Чтобы избавиться от специфического запаха нового прибора, разогрейте духовку, когда она пустая, с закрытой дверью. Идеальным вариантом будет нагрев при использовании конвекции при 250°C в течение одного часа. Убедитесь, что внутри духовки не остались обертки или упаковочных материалов.











1. В режиме ожидания нажмите кнопку , а затем с помощью селектора  выберите режим нагрева. Перестаньте вращать селектор, когда на дисплее отобразится .
2. Нажмите кнопку . Вращайте селектор  для установки температуры 250°C.
3. Нажмите кнопку . Вращайте селектор  для установки времени приготовления на 60 мин.
4. Нажмите кнопку . Прибор начнет процесс разогрева.

Настройка прибора

Существуют различные способы настройки прибора. Здесь мы объясним, как Вы можете выбрать желаемый тип нагрева и температуру или настройки гриля. Вы также можете выбрать время приготовления Вашего блюда. Пожалуйста, обратитесь к разделу, посвященному настройке времени.

Настройка типа нагрева и температуры



Пример: Гриль при температуре 200 °C в течение 25 минут.

1. В режиме ожидания нажмите кнопку , а затем с помощью селектора  войдите в меню выбора нагрева. Перестаньте вращать селектор, когда на дисплее отобразится . Затем поверните селектор  для выбора режима гриля, на дисплее отобразится .
2. Нажмите кнопку . На дисплее отобразится мигающая температура (по умолчанию 180°C). Вращайте селектор  для установки температуры 200°C.
3. Нажмите кнопку . Вращайте селектор  для установки времени приготовления на 25 мин.
4. Нажмите кнопку . Прибор начнет процесс приготовления.



Открывание дверцы духового шкафа во время работы

Если открыть дверцу духового шкафа во время работы, операция будет приостановлена. После закрытия дверцы, нажмите кнопку  и работа продолжится.



Приостановка работы

Нажмите кнопку , чтобы приостановить работу. Затем нажмите кнопку , чтобы продолжить работу.

Изменение времени приготовления

Это можно сделать в любое время. Нажмите кнопку . Вращайте селектор  для изменения времени приготовления.

Изменение температуры

Это можно сделать в любое время. Нажмите кнопку  для установки новой температуры приготовления. Вращайте селектор  для установки температуры.



Отмена операции

Это можно сделать в любое время. Нажмите кнопку , чтобы перейти в режим ожидания.



Быстрый предварительный нагрев

Благодаря предварительному нагреву Ваша духовка быстро достигает заданной температуры.

Быстрый предварительный нагрев доступен для следующих типов нагрева:

-  Конвекция
-  Верхний нагрев + нижний нагрев
-  Верхний нагрев + нижний нагрев + конвекция

Чтобы обеспечить результат приготовления, помещайте продукты в камеру только после завершения этапа предварительного нагрева.

1. Настройте тип нагрева и температуру
2. Нажмите кнопку . На дисплее загорится соответствующий индикатор.
3. Нажмите кнопку . Прибор начнет процесс разогрева.

Завершение процесса предварительного нагрева

Раздастся звуковой сигнал. Символ  на дисплее начнет мигать. После этого Вы можете добавить в камеру блюдо для приготовления.

Отмена быстрого предварительного нагрева

Во время настройки функции быстрого предварительного нагрева нажатие кнопки  может отменить эту функцию. Также Вы можете открыть дверцу, чтобы отменить эту функцию.

Во время быстрого предварительного нагрева нажатие кнопки  может отменить функцию. Также Вы можете открыть дверцу, чтобы отменить эту функцию.

Примечание:

1. Функция быстрого предварительного нагрева работает только в том случае, если Вы уже выбрали один из вышеуказанных режимов. Во время предварительного нагрева функция микроволн недоступна.
2. Только когда Вы услышите звуковой сигнал и замигает индикатор предварительного нагрева, Вы можете открыть дверцу и добавить продукты внутрь.

РЕЖИМ РАБОТЫ СВЧ

Микроволны позволяют эффективно нагревать пищевые продукты. СВЧ нагрев можно использовать отдельно, то есть как самостоятельный, так и в сочетании с другим типом нагрева, как комбинированный. Здесь Вы найдете информацию о подходящей посуде для СВЧ и о том, как правильно настроить прибор.

Примечание:

В руководстве по приготовлению пищи Вы найдете примеры размораживания, разогрева и приготовления пищи с помощью функции СВЧ.

Соотношение шага при настройке времени для режима СВЧ:

Диапазон	Шаг
0-1 минута	1 секунда
1-5 минут	10 секунд
5-15 минут	30 секунд
15-60 минут	1 минута
Более 60 минут	5 минут

Подходящая посуда

Подходящей посудой является термостойкая посуда для приготовления еды, изготовленная из стекла, стеклокерамики, керамики или термостойкого пластика. Эти материалы допустимы при работе в режиме микроволн. Обратите внимание, что посуда с декоративной золотой, серебряной или металлической отделкой может вызвать образование искр и повреждение прибора и посуды. Используйте посуду только в том случае, если производитель гарантирует, что она пригодна для использования в микроволновых печах.

Неподходящая посуда

Металлическая посуда не подходит для использования в режиме СВЧ, это может быть опасно!

Проверка посуды

Не включайте СВЧ режим, если внутри прибора нет продуктов. Приведенный ниже тест оборудования является единственным исключением из этого правила.

Выполните следующий тест, если Вы не уверены, подходит ли Ваша посуда для использования в микроволновой печи:

1. Разогревайте пустую посуду на максимальной мощности в течение 30 секунд.
2. В течение этого времени периодически проверяйте температуру посуды.

Посуда должна быть холодной или теплой на ощупь.

Посуда не подходит, если она нагревается или если в камере образуются искры.

Настройки мощности

Используйте кнопку /kg, чтобы установить желаемую мощность.







100 Вт	• Размораживание деликатных продуктов
	• Размораживание мягких продуктов
	• Размягчение мороженого
	• Расстойка (поднятие) теста
300 Вт	• Размораживание твердых продуктов
	• Растапливание шоколада или сливочного масла
500 Вт	• Приготовление риса, супа
700 Вт	• Повторный нагрев
	• Приготовление грибов, морепродуктов
	• Приготовление блюд, содержащих яйца и сыр
900 Вт	• Кипячение воды, повторный нагрев
	• Приготовление мяса, курицы, рыбы, овощей

Примечание:

- При нажатии кнопки загорается выбранный индикатор мощности.
- Мощность в режиме СВЧ можно установить на 900 Вт максимум на 30 минут. При всех других настройках мощности максимальное время приготовления составляет 1 час 30 минут.

Настройка режима работы СВЧ

Пример: Установленная мощность режима СВЧ 300 Вт, время приготовления 17 минут.

1. В режиме ожидания нажмите кнопку , чтобы войти в режим СВЧ. Появится значение мощности по умолчанию 900 Вт. И отобразится время приготовления по умолчанию.
2. Нажмите кнопку /kg, чтобы включить режим микроволновой печи. Поверните ручку селектора , чтобы настроить мощность на 300 Вт.
3. Нажмите кнопку . Вращайте селектор  для установки времени приготовления на 17 мин.
4. Нажмите кнопку .

После начала работы на дисплее отобразится обратный отсчет времени приготовления.



По завершении приготовления

Раздается сигнал, означающий завершение работы.



Открывание дверцы во время работы

Процесс приготовления будет приостановлен. Для продолжения закройте дверцу и нажмите кнопку .



Изменение времени приготовления

Это можно сделать в любое время. Нажмите кнопку . Вращайте селектор  для установки нового времени приготовления.

Изменение настройки мощности

Это можно сделать в любое время. Нажмите кнопку /kg для установки нового значения мощности. Поверните ручку селектора , чтобы настроить новое значение мощности.

Приостановка работы

Нажмите кнопку  ^{start} _{stop}, чтобы приостановить работу. Затем нажмите кнопку  ^{start} _{stop}, чтобы продолжить работу.

Отмена операции

Это можно сделать в любое время. Нажмите кнопку , чтобы перейти в режим ожидания.

Примечание:



- Когда Вы выбираете режим СВЧ, в качестве рекомендуемой настройки всегда первой по умолчанию появляется самая высокая мощность микроволн.
- Если Вы откроете дверцу прибора во время приготовления, вентилятор может продолжать работать. Это нормально.











КОМБИНИРОВАННЫЙ РЕЖИМ РАБОТЫ



Режим предполагает одновременную работу нагревательных элементов и режима СВЧ. При использовании комбинированных режимов блюда готовятся быстрее, но при этом они по-прежнему хорошо подрумяниваются.

Вы можете использовать все настройки мощности режима СВЧ, за исключением 700 и 900 Вт.

Настройка работы комбинированного режима

Пример:  +  СВЧ + Конвекция + Нижний нагрев, мощностью 500 Вт и температурой 190 °С в течение 17 минут.

1. В режиме ожидания нажмите кнопку , а затем с помощью селектора  войдите в выбор комбинированных режимов работы. Прекратите вращение, когда на экране отобразятся  и . Затем поверните селектор , чтобы выбрать режим СВЧ+Конвекция+Нижний гриль, на дисплее отобразятся соответствующие индикаторы  и .
2. Нажмите кнопку  ^{auto} °С. На дисплее будет мигать температура по умолчанию 180 °С. Вращайте селектор  для установки температуры 190 °С.
3. Нажмите кнопку /kg. На дисплее будет мощность по умолчанию 300 Вт. Поверните ручку селектора , чтобы настроить мощность на 500 Вт.

4. Нажмите кнопку . Вращайте селектор  для установки времени приготовления на 17 минут.
5. Нажмите кнопку . Прибор начнет работу.

После начала работы на дисплее отобразится обратный отсчет времени приготовления.



По завершении приготовления

Раздается сигнал, означающий завершение работы.



Открывание дверцы во время приготовления

Процесс приготовления будет приостановлен. Для продолжения закройте дверцу и нажмите кнопку .



Приостановка работы

Нажмите кнопку , чтобы приостановить работу. Затем нажмите кнопку , чтобы продолжить работу.



Изменение времени приготовления

Это можно сделать в любое время. Нажмите кнопку . Вращайте селектор  для установки нового времени приготовления.

Изменение настройки мощности

Это можно сделать в любое время. Нажмите кнопку /kg для установки нового значения мощности. Поверните ручку селектора , чтобы настроить новое значение.

Изменение температуры

Это можно сделать в любое время. Нажмите кнопку  для установки новой температуры приготовления. Вращайте селектор  для установки температуры.



Отмена операции





Это можно сделать в любое время. Нажмите кнопку , чтобы перейти в режим ожидания.

АВТОМАТИЧЕСКИЕ ПРОГРАММЫ

Автоматические программы позволяют Вам быстро и удобно приготовить пищу. Вы выбираете программу и вводите вес вашего блюда. Автоматическая программа обеспечивает оптимальную настройку. Вы можете выбрать одну из 13 программ. Всегда помещайте продукты в камеру, не используйте автопрограммы без продуктов.

Вход в режим Автоменю

1. В режиме ожидания нажмите кнопку , а затем с помощью селектора  войдите в режим Автоменю. Прекратите вращение, когда на экране отобразится значение auto.
На дисплее будет мигать номер первой программы.

2. Нажмите кнопку . Вращайте селектор  для выбора номера необходимой программы.
3. Нажмите кнопку .
4. Поверните селектор , чтобы установить вес блюда, на дисплее отобразится время приготовления.
5. Нажмите кнопку . Прибор начнет работу, на дисплее отобразится обратный отсчет времени приготовления.

Авто меню

Номер программы	Категория	Продукты
P 01**	Овощи	Свежие овощи
P 02**	Гарниры	Картофель очищенный/вареный
P 03	Гарниры	Картофель печеный в кожуре
P 04	Домашняя птица/Рыба	Кусочки курицы или рыбы
P 05*	Выпечка	Торты
P 06*	Выпечка	Пироги с фруктами и ягодами
P 07*	Выпечка	Пироги с заварным кремом
P 08**	Подогрев	Напитки/супы
P 09**	Подогрев	Разогрев готовых блюд
10**	Подогрев	Соусы или рагу
11	Разморозка	Замороженная пицца
12*	Разморозка	Овощи, замороженные в духовке
13	Разморозка	Замороженная лазанья

Примечание:

- Программы с * требуют предварительного нагрева. Во время предварительного нагрева время приготовления приостанавливается и загорается символ предварительного нагрева. После предварительного нагрева Вы услышите звуковой сигнал, символ предварительного нагрева начнет мигать.
- В программах с ** используется только функция СВЧ.

По завершении приготовления

Раздается сигнал, означающий завершение работы.

Изменение программы

После того, как вы запустили программу, номер программы и вес не могут быть изменены.

Отмена программы







Нажмите кнопку , чтобы отменить операцию.

Изменение времени приготовления

При использовании автоматических программ Вы не сможете изменить время приготовления.

РАЗМОРАЖИВАНИЕ

Вы можете использовать 4 программы размораживания, предустановленные заранее в Вашем устройстве.

1. В режиме ожидания нажмите кнопку , а затем с помощью селектора  установите режим выбора программы разморозки. Прекратите вращение, когда на экране отобразится значение . На дисплее будет мигать номер первой программы.
2. Поверните селектор , чтобы выбрать номер программы разморозки.
3. Нажмите кнопку /kg.
4. Поверните селектор , чтобы установить вес блюда, на дисплее отобразится время приготовления.
5. Нажмите кнопку . Прибор начнет работу, на дисплее отобразится обратный отсчет времени размораживания.

Примечание:

- Используйте продукты, которые были предварительно заморожены и хранились небольшими порциями. Достаньте продукты, подлежащие размораживанию, из упаковок и взвесьте их. Вам нужно знать их вес, чтобы настроить программу правильно.
- При размораживании мяса или птицы будет выделяться жидкость. Слейте эту жидкость при переворачивании мяса и птицы и ни при каких обстоятельствах не используйте ее для других целей и не допускайте ее контакта с другими пищевыми продуктами.

Посуда для размораживания

- Выложите продукты в неглубокую посуду для микроволновой печи, например, стеклянную миску, но не накрывайте.
- При размораживании на программе d01 дважды прозвучит звуковой сигнал, указывающий на то, что размораживаемый продукт следует перевернуть.

Дополнительная информация



- Размороженные продукты следует оставить постоять еще на 10-30 минут после извлечения из камеры, пока они не достигнут более однородной температуры. Большие куски мяса требуют более длительного выдерживания, чем кусочки поменьше. Плоские кусочки мяса и изделия, приготовленные из мясного фарша, следует отделить друг от друга, чтобы избежать склеивания.
- По истечении этого времени Вы можете продолжать готовить блюдо, даже если толстые куски мяса все еще могут быть заморожены в середине. На этом этапе потроха можно вынимать из птицы.

Номер программы	Продукты	Диапазон веса (кг)
d 01*	мясо	0.10 - 1.50
d 02*	домашняя птица	0.10 - 1.50
d 03*	рыба	0.10 - 0.80
d 04*	хлеб, пирожные и фрукты	0.10 - 0.50

*Во время размораживания используйте стеклянный противень.

*Если Вы услышите звуковые сигналы, переверните блюдо.

НАСТРОЙКА ПАРАМЕТРОВ ВРЕМЕНИ

В Вашем приборе есть различные варианты настройки времени. Вы можете использовать кнопку  для вызова меню и переключения между отдельными функциями. Параметр настройки времени, который уже был установлен, можно изменить непосредственно с помощью селектора .

Установка времени приготовления





Ваш прибор оснащен функцией установки времени приготовления. По истечении времени приготовления прибор автоматически выключается. Это означает, что Вам не нужно отвлекаться, чтобы выключить программу приготовления. Время приготовления не может быть случайно превышено. После начала работы на дисплее отображается оставшееся время приготовления с обратным отсчетом.

По истечении времени приготовления

Раздается звуковой сигнал, означающий прекращение работы режима.

Установка часов

После подключения устройства, Вы заметите мигающие на дисплее цифры «00:00» и услышите один короткий звуковой сигнал. Следующим шагом будет настройка времени.

1. Поверните ручку  для установки значения времени, в диапазоне от 00:00 до 23:59.
2. Для подтверждения заданного значения нажмите кнопку . Время установлено.
1. Нажмите и удерживайте кнопку  более 3 секунд, в режиме ожидания. Фактическое время исчезнет, а затем на дисплее начнет мигать индикатор времени.
2. Поверните правый селектор, чтобы установить новое время, и нажмите кнопку  для подтверждения настройки.



БЛОКИРОВКА ОТ ДЕТЕЙ

Прибор оснащен функцией блокировки от детей, чтобы защитить Вас от случайного включения прибора.



Прибор не будет реагировать на ввод настроек и выбор функций. Однако, таймер и часы при этом можно установить, когда включена защита от детей.

Включение блокировки от детей

Требование: Время приготовления не должно быть установлено.

Нажмите и удерживайте кнопки  и  в течении 3 секунд. На дисплее появится символ , означающий, что блокировка от детей активна.

Отключение блокировки от детей

Нажмите и удерживайте кнопки  и  в течении 3 секунд. На дисплее погаснет символ , означающий, что блокировка от детей отключена.

ЧИСТКА И УХОД

При тщательном уходе и чистке Ваш прибор сохранит свой внешний вид и будет находиться в исправном состоянии. Здесь мы объясним, как следует правильно ухаживать за прибором.

⚠ Опасность поражения электрическим током!

Проникающая влага может привести к поражению электрическим током. Не используйте очистители высокого давления или внешние пароочистители.

⚠ Опасность ожогов!

Никогда не чистите прибор сразу после выключения. Дайте прибору остыть.

⚠ Риск причинения вреда здоровью!

При повреждении дверцы кухонного гарнитура или уплотнителя дверцы может произойти утечка микроволновой энергии. Никогда не пользуйтесь прибором, если повреждена дверца кухонного гарнитура или уплотнитель дверцы. Обратитесь в авторизованный сервисный центр Weissgauff.

Примечание:

- Небольшие возможные различия в цвете передней панели прибора вызваны использованием различных материалов, таких как стекло, пластик и металл.
- Тени на дверной панели, которые выглядят как полосы, вызваны отражениями света от поверхности прибора.
- Неприятные запахи, например, после приготовления рыбы, можно легко устранить. Добавьте несколько капель лимонного сока в чашку с водой. Нагревайте воду в течение 1-2 минут при максимальной мощности в режиме СВЧ.

Чистящие средства

Чтобы гарантировать, что различные поверхности не будут повреждены при использовании неподходящего чистящего средства, соблюдайте информацию, приведенную далее. Не используйте:

- острые или абразивные чистящие средства
- металлические или стеклянные скребки для очистки стекла в дверце прибора
- металлические или стеклянные скребки для очистки уплотнителя двери
- жесткие чистящие губки
- чистящие средства с высокой концентрацией спирта

Тщательно вымойте новые губки перед использованием.

Перед повторным использованием прибора дайте всем поверхностям высохнуть.

Область	Чистящие средства
Передняя панель прибора	Теплая мыльная вода: Протрите салфеткой для мытья посуды и вытрите насухо мягкой тканью. Не используйте для чистки стеклоочистители, металлические скребки или скребки для стекла.
Передняя панель прибора из нержавеющей стали	Теплая мыльная вода: Протрите салфеткой для мытья посуды и вытрите насухо мягкой тканью. Немедленно удалите остатки известкового налета, жира, крахмала и яичного белка. Под такими остатками может образоваться коррозия. Специальные чистящие средства для нержавеющей стали можно приобрести в специализированных магазинах. Не используйте для чистки стеклоочистители, металлические скребки или скребки для стекла.
Камера для приготовления пищи	Теплая мыльная вода: Протрите салфеткой для мытья посуды и вытрите насухо мягкой тканью. Не используйте внешние отпариватели для удаления загрязнений или другие агрессивные чистящие приспособления, средства или абразивные материалы. Также не подходят грубые и жесткие губки, а также агрессивные средства для мытья посуды. Эти предметы повреждают поверхность. Дайте внутренним поверхностям тщательно высохнуть перед использованием.
Углубления в камере для приготовления пищи	Влажная мягкая ткань: Следите за тем, чтобы вода не просачивалась через отверстия в камере внутрь прибора.
Боковые направляющие	Теплая мыльная вода: Чистите направляющие без использования агрессивных моющих средств.
Дверные панели	Средство для мытья стекол: Протрите салфеткой. Не используйте скребок для стекла.
Уплотнитель	Теплая мыльная вода: Очистите салфеткой для посуды, не используйте металлическую или абразивную щетку для чистки.

УСТРАНЕНИЕ НЕИСПРАВНОСТЕЙ

Неисправности зачастую можно легко устранить самостоятельно. Пожалуйста, ознакомьтесь с таблицей ниже, прежде чем обращаться в сервисный центр.

Проблема	Возможная причина	Решение
Прибор не работает.	Неисправен автоматический выключатель.	Загляните в блок предохранителей и убедитесь, что автоматический выключатель прибора находится в рабочем состоянии.
	Вилка не вставлена в розетку.	Вставьте вилку в розетку.
	Отключение питания.	Проверьте, есть ли электричество на кухне.
Прибор не работает. На панели дисплея отображается  .	Активирована блокировка от детей.	Отключите блокировку (см. раздел: Блокировка от детей).
 отображается на панели дисплея.	Отключение питания.	Установите заново часы.
Режим СВЧ не включается.	Дверь закрыта не полностью.	Проверьте, не застряли ли в дверце остатки пищи или мусор.
Потребовалось больше времени, чтобы нагреть пищу в микроволновой печи.	Выбранный уровень мощности слишком низок.	Выберите более высокий уровень мощности.
	В прибор было помещено большее количество жидкости, чем обычно.	Увеличение количества жидкости увеличивает время нагрева.
	Еда была холоднее, чем обычно.	Перемешивайте или переворачивайте продукты во время приготовления.
Невозможно установить определенный режим работы или уровень мощности.	В выбранном режиме работы настройка температуры, уровня мощности или комбинированного режима невозможна.	Выберите допустимые настройки.
 на панели дисплея.	Активирована функция теплового защитного отключения.	Позвоните в авторизованный сервисный центр Weissgauff.
 на панели дисплея.	Активирована функция защиты от перегрева.	Позвоните в авторизованный сервисный центр Weissgauff.
 на панели дисплея.	Быстрый нагрев не удался.	Позвоните в авторизованный сервисный центр Weissgauff.

Советы по экономии энергии и охране окружающей среды

Здесь Вы можете найти советы о том, как оптимизировать энергопотребление в ходе приготовления еды в Вашем устройстве.

Экономия энергии

- Разогревайте предварительно духовку только в том случае, если это указано в рецепте или в таблицах руководства по эксплуатации.
- Используйте темные формы для выпечки, пригодные для использования в устройствах подобного типа. Они особенно хорошо поглощают тепло.
- Во время приготовления пищи или запекания в духовке открывайте дверцу как можно реже, чтобы не нарушать заданный уровень температуры.
- Лучше всего готовить несколько блюд по очереди одно за другим. Пока духовка еще теплая после приготовления предыдущего блюда, это сокращает время выпечки следующего блюда.
- Если размер форм для выпечки это позволяет, Вы можете ставить одновременно их сразу несколько в камеру для совместного приготовления.

Утилизация прибора



Данный прибор соответствует Европейской директиве 2012/19/ЕС об утилизации электрического и электронного оборудования (WEEE).

Директива устанавливает рамки для сбора и утилизации старых бытовых приборов, которые являются действительными по всему ЕС.

Опасность ожогов!

При нагревании жидкости возможно замедленное закипание. Это означает, что жидкость достигает температуры кипения без обычных пузырьков пара, поднимающихся на поверхность. Даже если контейнер слегка сдвинется, горячая жидкость может внезапно вскипеть и разбрызгаться.

ТЕХНИЧЕСКИЕ ХАРАКТЕРИСТИКИ

Тип управления	Сенсорные кнопки + поворотные ручки (селекторы)
Автоматические программы	Да
Количество стекол в дверце	4
Блокировка от детей	Да
Система принудительного охлаждения	Да
Внутренняя дверь из цельного стекла	Да
Быстрый предварительный нагрев	Да
Таймер	Электронный таймер часов духовки с автоотключением
Количество уровней высоты в камере	5
Освещение камеры	Да
Техническая информация	
Объем духовки (л)	50
Максимальная мощность (Вт)	3000
Выходная мощность СВЧ (Вт)	900
Потребляемая мощность СВЧ (Вт)	1650
Мощность конвекции (Вт)	1700
Мощность конвекции + нижний нагрев (Вт)	2700
Верхний нагрев (Вт)	2200
Нижний нагрев (Вт)	1000
Напряжение	220-240 В
Диапазон температур (°С)	30~250
Прилагаемые аксессуары	
Эмалированный противень для выпечки	•
Решетка для гриля	•
Стеклянный противень для выпечки	•
Габариты и вес	
Габариты устройства (ШхГхВ)	595x568x454 мм
Вес нетто	38,8 кг

Продукт сертифицирован в соответствии с действующим техническим регламентом. Производитель на свое усмотрение и без дополнительных уведомлений может менять комплектацию, внешний вид, страну производства и технические характеристики модели, следуя политике непрерывного улучшения качества выпускаемой продукции. Приобретенная Вами модель может отличаться от описанной в тексте данного руководства