

# Weissgauff

## РУКОВОДСТВО ПО ЭКСПЛУАТАЦИИ

---

СТИРАЛЬНАЯ МАШИНА

---

**WM 4926 Direct Drive  
Inverter Premium**

**WM 4927 Direct Drive  
Inverter Premium**

**WM 4927 Direct Drive  
Inverter Premium Matt Black**

**WM 4927 Direct Drive  
Inverter Premium Deep Grey**

**WM 4927 Direct Drive  
Inverter Premium Champagne**

---

Перед использованием, внимательно прочтите и изучите данное руководство.  
Соблюдайте правила техники безопасности при работе с устройством

# СОДЕРЖАНИЕ

---

ТЕХНИКА БЕЗОПАСНОСТИ	4
ОПИСАНИЕ ИЗДЕЛИЯ	5
ИНСТРУКЦИЯ ПО УСТАНОВКЕ	6
ИСПОЛЬЗОВАНИЕ МОЮЩИХ СРЕДСТВ	12
БЛОКИРОВКА ДВЕРЦЫ	13
ПАНЕЛЬ УПРАВЛЕНИЯ	14
ОПИСАНИЕ ПРОГРАММ	16
ОПИСАНИЕ РЕЖИМОВ СТИРКИ	23
ТЕХНИЧЕСКОЕ ОБСЛУЖИВАНИЕ	24
ПЕРЕД НАЧАЛОМ СТИРКИ	26
НЕ ЯВЛЯЕТСЯ ПОЛОМКОЙ	27
УСТРАНЕНИЕ НЕПОЛАДОК	28
ТЕХНИЧЕСКИЕ ХАРАКТЕРИСТИКИ	29
ЗАЩИТА ОКРУЖАЮЩЕЙ СРЕДЫ	30

# ВНИМАНИЕ

---

- Лица с ограниченными физическими, сенсорными или умственными способностями (включая детей) или с отсутствием опыта и знаний могут пользоваться этим прибором только под наблюдением или после проведения инструктажа лицом, ответственным за их безопасность, о безопасном пользовании прибором.
- Следите за детьми и не позволяйте им играть с прибором.
- Дети от восьми лет, лица с ограниченными физическими, сенсорными или умственными способностями и лица без соответствующего опыта и знаний могут пользоваться этим прибором только под наблюдением или после проведения инструктажа по безопасному пользованию прибором и связанным с этим рискам. Не позволяйте детям играть с прибором. Нельзя поручать чистку и техническое обслуживание прибора детям без соответствующего надзора.
- Не следует оставлять детей в возрасте до трех лет без постоянного присмотра вблизи прибора.
- В случае повреждения электрического кабеля производитель или его авторизованный сервисный центр или иное квалифицированное лицо должны заменить его. Делать это самостоятельно опасно.
- Во избежание опасности из-за нежелательного отключения теплового выключателя, этот прибор нельзя подключать к сети с помощью внешнего устройства переключения, например, таймера, или присоединять к сети, которая регулярно включается и выключается коммунальными предприятиями.
- Прибор следует подключать к водопроводу с помощью новых шлангов, поставляемых в комплекте. Повторно использовать старые шланги нельзя.
- Данное устройство предназначено для бытового и аналогичного применения, например:
  1. в кухонных зонах для персонала в магазинах, офисах и т. д.;
  2. в сельских жилых домах;
  3. для использования клиентами в отелях, мотелях и других помещениях жилого типа;
  4. в зонах общего пользования в многоквартирных домах или в прачечных самообслуживания.
- Давление воды: 0,03-1 МПа



## **ПРЕДУПРЕЖДЕНИЕ:**

---

во избежание опасности вследствие непреднамеренного сброса термовыключателя, данное устройство не должно подключаться к внешнему переключателю, например, таймеру, или к цепи, которая регулярно включается и выключается поставщиком электроэнергии.

---

# ТЕХНИКА БЕЗОПАСНОСТИ

С целью предотвращения нанесения вреда или повреждений пользователю, другим лицам и их имуществу, обязательно соблюдайте правила безопасности.

## РИСК ПОРАЖЕНИЯ ЭЛЕКТРИЧЕСКИМ ТОКОМ

- Пожалуйста, при напряжении 220-240 В, с током более 10 А используйте соответствующий разъем для заземления.
- При установке и демонтаже кабеля питания, пожалуйста, используйте вилку. Не используйте поврежденный кабель питания.
- Если кабель питания загрязнен, своевременно протрите его сухой тряпкой.
- Не вставляйте и не извлекайте вилку влажными руками.
- Извлеките вилку из источника питания после окончания стирки, ремонта или чистки.

## ОПАСНОСТЬ ПОЖАРА И УТЕЧКИ ТОКА

- Следите, чтобы возле стиральной машины не было источника огня или зажженных сигарет, свечей и воспламеняющихся веществ.
- Не разбрызгивайте воду на панель управления стиральной машины.
- Не устанавливайте стиральную машину во влажном месте. Прибор предназначен для использования только внутри дома.
- Зафиксируйте сливной шланг и убедитесь, что канализация чистая.

## ОПАСНОСТЬ ВЫСОКИХ ТЕМПЕРАТУР

- При стирке в высокотемпературном режиме стекло дверцы будет нагреваться. Не прикасайтесь к стеклу дверцы, внимательно следите за детьми.
- При открытии дверцы после стирки в высокотемпературном режиме, подождите, пока температура снизится до безопасного уровня, и дверца откроется автоматически.

## ОПАСНОСТЬ ПОЛУЧЕНИЯ ТРАВМ

- Удалите картонную упаковку после распаковки устройства. Не позволяйте детям играть ею или есть ее.
- Не позволяйте детям включать стиральную машину или взбираться на неё.
- Пожалуйста, закрывайте дверцу машины после использования, чтобы дети не оказались внутри барабана.

## ОПАСНОСТЬ ПОВРЕЖДЕНИЯ

- Не кладите тяжелые вещи на верхнюю часть стиральной машины.
- Если вы хотите переместить машину, попросите кого-то о помощи.
- Обращайтесь за помощью только к специалистам по ремонту стиральных машин.

## ОПАСНОСТЬ ПОВРЕЖДЕНИЯ ВЕЩЕЙ

- Не загружайте в машину для стирки водонепроницаемые вещи, например дождевик, изделия из перьев, спальные мешки.
- Загружайте в машину вещи, пригодные для стирки. В случае возникновения сомнений, соблюдайте инструкции.

## ОПАСНОСТЬ ВЗРЫВА



- Не стирайте ткани, загрязненные керосином, бензином, растворителем, легковоспламеняющимися веществами.
- Не включайте режим стирки в случае утечки газа.

**Обратите внимание:** когда вы вытаскиваете вилку, замок дверцы машины может быть разблокирован, даже если внутри барабана много воды. Поэтому, пожалуйста, проверьте уровень воды внутри машины, прежде чем разблокировать дверцу во избежание нежелательного повреждения.

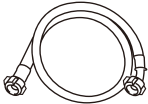

# ОПИСАНИЕ ИЗДЕЛИЯ

## СПЕЦИФИКАЦИЯ ПРИЛОЖЕНИЯ

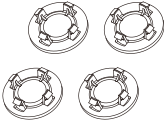
Инструкция	Шланг подачи воды	Гаечный ключ	Защитные крышки болтов для транспортировки
			

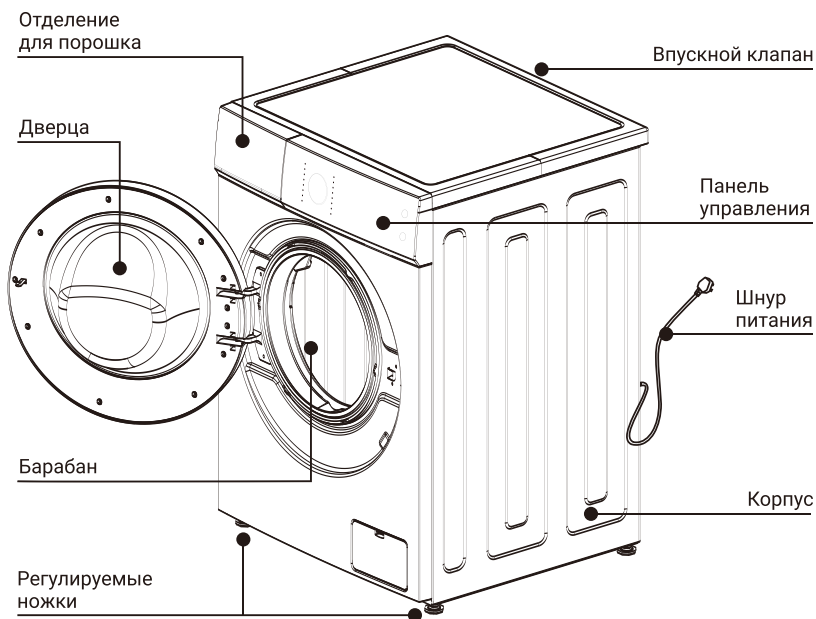

### ПРИМЕЧАНИЕ:

При первом использовании может вылиться немного воды. Это нормальное явление, так как в машине остается вода после проведения испытания в рабочих условиях.

После каждого использования вынимайте вилку и закрывайте кран, чтобы предотвратить утечку воды или пожар.

# ИНСТРУКЦИЯ ПО УСТАНОВКЕ

- Не устанавливайте стиральную машину и не используйте ее в помещениях, где температура может опуститься ниже 0 °С, или где погодные явления могут влиять на работу прибора.
- Установите стиральную машину правильно в соответствии с нормами и правилами управления.
- Отрегулируйте ножки для обеспечения необходимой вентиляции, если прибор установлен на поверхности с ковром.
- В сельской местности слишком много вредителей. Соблюдайте вокруг чистоту, так как любые повреждения, вызванные тараканами или другими вредителями, не подлежат возмещению по гарантии.

## ТРАНСПОРТИРОВОЧНЫЕ БОЛТЫ

- Стиральная машина поставляется в сборе с транспортировочными болтами для предотвращения внутреннего повреждения при транспортировке.

## ДЕМОНТАЖ ТРАНСПОРТИРОВОЧНЫХ БОЛТОВ

- Во избежание внутреннего повреждения при транспортировке устанавливаются 4 болта. Перед использованием стиральной машины демонтируйте эти болты (см. рис. 1)
- Если болты не будут демонтированы, может возникнуть сильная вибрация, шум и неполадки.
  1. С помощью гаечного ключа ослабьте 4 болта (см. рис. 2)
  2. Немного открутите резиновую гайку болта, а затем вытяните болты, сохраните болты и гаечный ключ (см. рис. 3)
- Болты следует установить на место в случае транспортировки стиральной машины.
- Используйте заглушки в комплекте, для герметизации отверстий для винтов. (см. рис. 4)

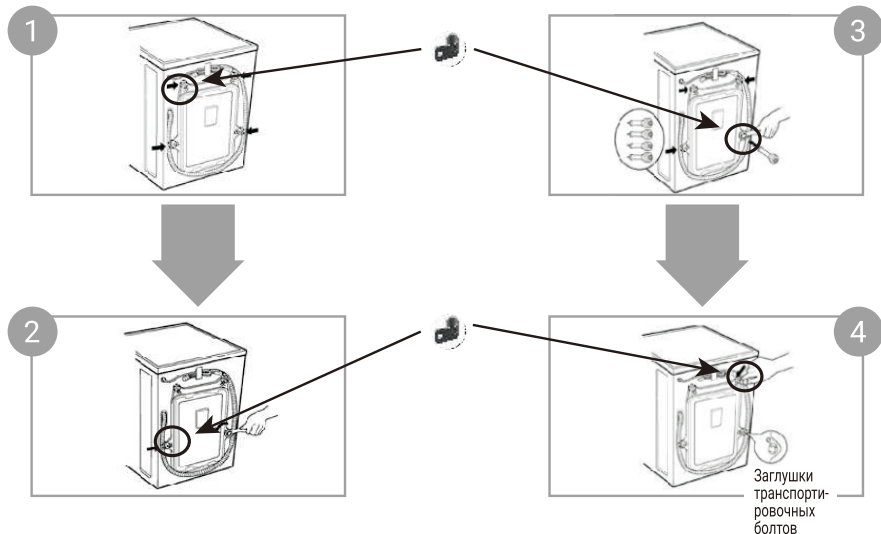

## ТРЕБОВАНИЯ ПО УСТАНОВКЕ

- Устройство должно быть установлено на твердой, сухой, чистой, ровной поверхности.
- Установка по горизонтали
  - Угол наклона должен быть меньше 1 градуса.
- Штепсельная розетка
  - Расстояние между любыми сторонами стиральной машины и розеткой должно быть в пределах 1,5 метра.
  - Не включайте слишком много электрических приборов в одну розетку.
- Очистка окружающего пространства
  - Необходимо очистить стену, дверь и поверхность пола.
  - Установите стиральную машину на твердую и устойчивую поверхность со сливным отверстием.
  - Не устанавливайте прибор на мягкую резиноканевую пластину или деревянный пол.

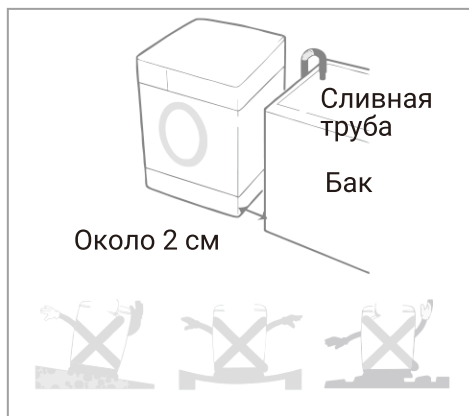

- Не кладите грязную одежду или другие предметы на верхнюю часть стиральной машины — это может повлиять на функционирование прибора.

## ПОДКЛЮЧЕНИЕ К ИСТОЧНИКУ ПИТАНИЯ

- Не используйте монтажную панель или подобные предметы.
- Если кабели питания повреждены, следует обратиться к специалистам для ремонта.
- После использования стиральной машины отсоедините вилку и закройте кран.
- Стиральная машина должна быть заземлена с помощью заземленной розетки в соответствии со стандартами электрической безопасности.
- Поместите стиральную машину в том месте, в котором легко подключить розетку.
  - Обратитесь в сервисный центр и попросите специалистов отремонтировать стиральную машину. Действия непрофессионалов могут нанести вред и привести к поломке стиральной машины.
  - Не устанавливайте стиральную машину в месте, где температура ниже 0 °C. Шланги могут замерзнуть и сломаться. Кроме того, температура ниже 0 °C может вызвать поломки панели управления программами.
  - Если вы перемещаете стиральную машину при температуре ниже 0 °C, выдержите стиральную машину перед запуском при комнатной температуре в течение нескольких часов.

## ЗАЗЕМЛЕНИЕ

- Стиральная машина должна иметь устройства для заземления. В случае неисправности такое устройство может уменьшить риск поражения электрическим током.
- Устройство оснащено кабелем (включая провод и заземленную вилку). Заземленная вилка должна быть вставлена в соответствующую розетку. Если у вас возникли сомнения относительно того, правильно ли заземлена стиральная машина, обратитесь к профессиональному обслуживающему персоналу. Если вилка не подходит для розетки, не меняйте вилку самостоятельно.
- Если стиральная машина дымит или ощущается запах, отключите кабель питания и обратитесь к профессиональному обслуживающему персоналу.



### ВНИМАНИЕ:

Стиральная машина должна быть подключена к отверстию подачи воды. Используйте новые шланги для подключения сантехники, поставленные в комплекте. Не используйте старые шланги.

Чтобы обеспечить качество, перед выпуском стиральной машины с завода проводятся испытания на подачу воды, поэтому внутри барабана, на дверных уплотнителях и дверных панелях может быть вода, что считается нормальным явлением.

## СОЕДИНЕНИЕ ДЛЯ ПОДВОДА ВОДЫ



### ВНИМАНИЕ:

Не подключать к горячей воде!

- Давление подачи воды устанавливается в пределах от 30 кПа до 1000 кПа.
- Не стирайте резьбу винта при подключении впускных
- Установите устройство для сброса давления, если давление подачи воды превышает 1000 кПа.
  - Два уплотнителя установлены в разъемах обоих концов трубы, чтобы предотвратить утечку воды.
  - Включите кран и проверьте, нет ли утечки в элементах соединения.
  - Регулярно проверяйте трубы.
- При необходимости трубы нужно заменить.
  - Следите, чтобы трубы не были повреждены и не переплетались друг с другом.

Используйте стандартный кран

Стандартный кран



Удлиненный кран



Прямоугольный кран



1

Проверьте резиновые уплотнители с обеих сторон шланга. Вставьте резиновый уплотнитель в муфту для соединения труб на каждом шланге, чтобы предотвратить утечку воды.

Резиновый уплотнитель

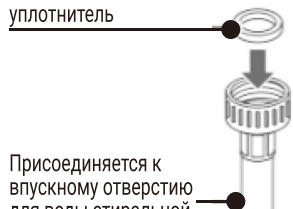

Присоединяется к впускному отверстию для воды стиральной машины

2

Подключите шланги подачи воды к водопроводным кранам вручную, а затем затяните еще 2/3 оборота плоскогубцами. Подключите синий шланг на водопроводный кран.



Не затягивайте сильно шланг. Вы можете повредить соединительную муфту.

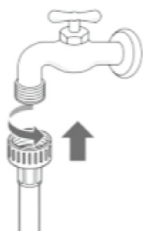

3

После присоединения шланга подачи воды в стиральную машину к водопроводным кранам откройте водопроводные краны, чтобы вымыть струей воды посторонние вещества (грязь, песок или опилки) из водопроводных линий. Спустите воду в ведро и проверьте температуру воды.

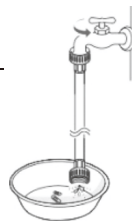

4

Плотно присоедините шланги к впускному отверстию для воды вручную, а затем затяните еще на 2/3 оборота плоскогубцами. Спустите воду и проверьте температуру воды.

Впускное отверстие для воды

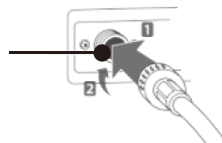

Не затягивайте сильно шланги. Вы можете повредить клапаны, что приведет к утечке воды и повреждению имущества.

5

Проверьте на наличие утечки воды, включив краны. Если вода вытекает, повторите шаги с 1 по 4.

- Этот прибор предназначен для использования в домашних условиях. Не устанавливайте его на корабле, в трейлере или в самолете.
- Выключите кран, если прибор долгое время не используется. (Например, на время отпуска).
- Снимите фиксатор дверцы и отключите функцию запираия дверцы, чтобы дети не оказались запертыми внутри барабана машины.
- Упаковочные материалы (например, пленочные, поролоновые) могут навредить ребенку и вызвать удушье!



## ВНИМАНИЕ:

ХРАНИТЕ УПАКОВКУ В НЕДОСТУПНОМ ДЛЯ ДЕТЕЙ МЕСТЕ.

## УСТАНОВКА СЛИВНОЙ ТРУБЫ

- Закрепите сливную трубу с помощью троса.
- Правильно установите сливную трубу, чтобы уменьшить последствия от утечки воды на пол.
- Чтобы избежать сифонного эффекта, сливную трубу нужно установить на высоте между (0,85 м-1,25 м), кроме того, конец сливной трубы не должен погружаться в воду.
- Если сливная труба слишком длинная, не вставляйте ее в стиральную машину: это может вызвать нехарактерный шум. См. схему на следующей странице)

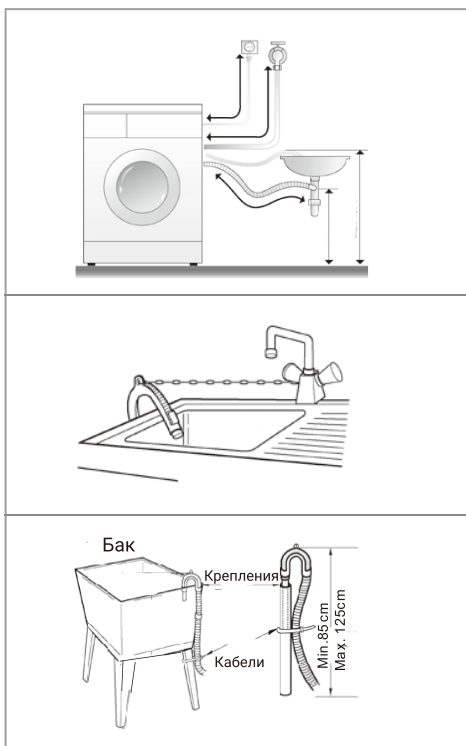

## УСТАНОВКА ПО ГОРИЗОНТАЛИ

- Во избежание шума и вибрации, отрегулируйте горизонтальное положение стиральной машины, предпочтительно установить ее в углу помещения.
- Если поверхность неровная, отрегулируйте установочные штифты. (Не подкладывайте куски дерева или подобные предметы), убедитесь, что четыре установочных штифта плотно касаются поверхности основания, а машина выставлена строго горизонтально.

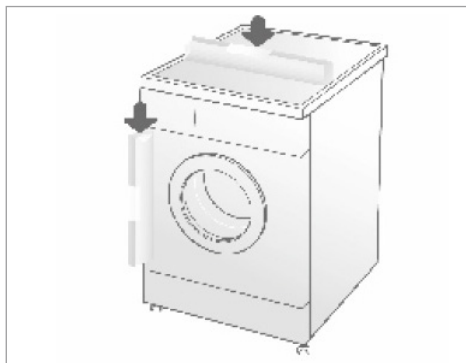

## РЕГУЛИРОВАНИЕ УСТАНОВОЧНЫХ ШТИФТОВ

- Выставьте регулировочные ножки, чтобы стиральная машина была установлена горизонтально и прочно стояла на поверхности пола. После регулировки затяните контргайку, для надежности. Не ставьте стиральную машину на платформу, которая находится выше уровня пола, чтобы предотвратить случайное падение машины.

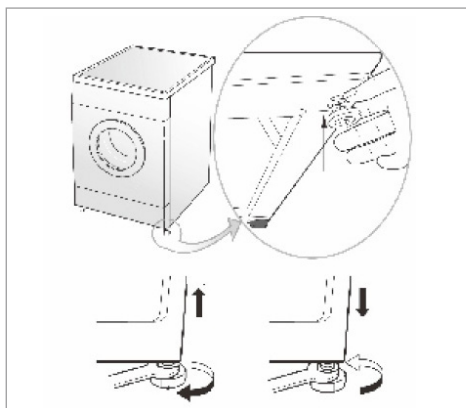

## ПРОВЕРКА В ДИАГОНАЛЬНОМ НАПРАВЛЕНИИ

- При усилии, направленном вниз по диагонали стиральной машины, стиральная машина не должна качаться.
- (Необходимо проверить в направлении обеих диагоналей, если стиральная машина качается, необходимо выставить регулируемые ножки).

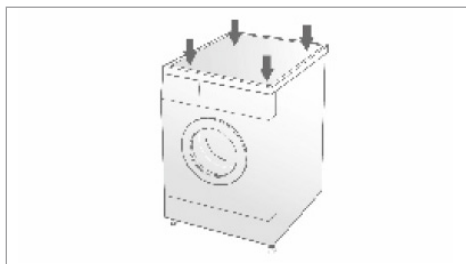

# ИСПОЛЬЗОВАНИЕ МОЮЩИХ СРЕДСТВ



## Синтетический стиральный порошок

- Растворите моющее средство (например, куски мыла) перед добавлением в дозатор для моющих средств.

## Жидкое мыло Отбеливающее средство

- Используйте моющее средство, которое не образует много пены.
- Концентрированные моющие средства растворите в воде в соотношении 1:2 перед добавлением в дозатор для моющих средств.



## Смягчающее средство

- Влейте средство для смягчения воды перед стиркой, оно выльется в барабан автоматически после отбеливающего средства.
- Концентрированные смягчающие средства растворите в необходимом количестве воды.
- Уровень средства не должен превышать отметку MAX.



## Моющее средство для замачивания

- Пожалуйста, добавьте умеренное моющее средство после выбора функции замачивания (предварительной стирки), если одежда слишком загрязнена.

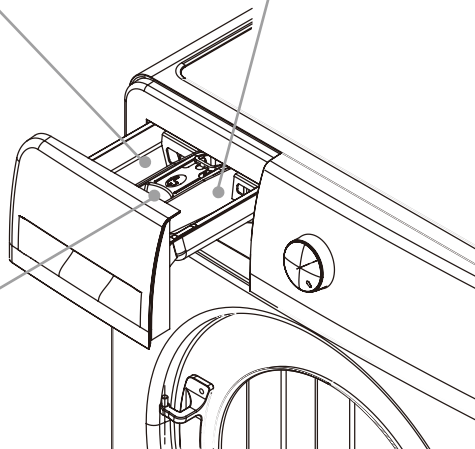

- Используйте только специальные моющие средства.
- Не используйте много моющего средства, которое образует много пены. Это может повлиять на качество стирки или вызвать неполадки.
- Выбирайте моющее средство в соответствии с типом и цветом одежды, температуры воды и степени загрязнения.
- Используйте моющее средство средней концентрации для лучшего качества стирки и защиты окружающей среды.



## РЕКОМЕНДАЦИИ ПО ИСПОЛЬЗОВАНИЮ МОЮЩИХ СРЕДСТВ ПРИ РАЗЛИЧНЫХ ТЕМПЕРАТУРНЫХ РЕЖИМАХ

- При стирке сильно загрязненных белых вещей мы рекомендуем использовать программу «Хлопок» с температурой 60 °С или выше и обычный стиральный порошок (для интенсивной стирки), содержащий отбеливающие вещества, которые при средних/высоких температурах обеспечивают отличное качество стирки.
- Для стирки при температуре от 40 °С до 60 °С тип используемого моющего средства должен соответствовать типу ткани и степени загрязнения. Обычные порошки подходят для «белых» или цветных прочных тканей с высокой степенью загрязнения, в то время как жидкие моющие средства или порошки для «защиты цвета» подходят для цветных тканей с небольшой степенью загрязнения.
- Для стирки при температуре ниже 40 °С рекомендуем использовать жидкие моющие средства или моющие средства, специально маркированные как пригодные для стирки при низкой температуре.

## БЛОКИРОВКА ДВЕРЦЫ

---

### **Блокировка дверцы**

- После запуска машины дверца блокируется автоматически, и включается сигнальная лампочка/изображение «Дверной замок» на панели управления.

### **Разблокировка дверцы**

- Если светится лампочка/изображение «Дверной замок», нажмите кнопку
- «Старт/Пауза», режим стирки/слива воды закончится. Через 10 секунд дверной замок разблокируется автоматически.
- Если открыть дверцу во время работы стиральной машины, может вылиться пена; вытрите пену полотенцем.
- Если температура слишком высокая, дверцу во время стирки открывать нельзя.
- Если уровень воды слишком высок, дверцу во время стирки открывать нельзя.

# ПАНЕЛЬ УПРАВЛЕНИЯ

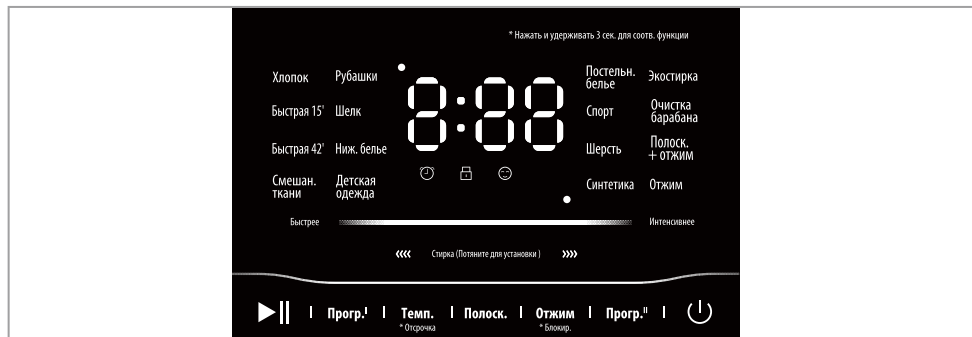

Изображение дано только в качестве образца и может отличаться от реального изделия.

## КНОПКИ ПАНЕЛИ УПРАВЛЕНИЯ

### (Вкл./Выкл)

- Нажмите для включения питания. Для выключения нажмите и удерживайте ее более 3-х секунд.
- Процедура завершена, питание отключается автоматически.

### (Старт/Пауза)

- Нажмите для старта программы/процедуры.
- Нажмите ее для паузы во время работы, затем нажмите ее снова для продолжения работы.

### Прогр.<sup>I</sup> ( левая )

- При нажатии кнопки питания для запуска машины и выбора программы, в левой части дисплея можно выбрать одну из восьми программ.

### Прогр.<sup>II</sup> ( правая )

- При нажатии кнопки питания для запуска машины и выбора программы, в правой части дисплея можно также выбрать одну из восьми программ.

### Темп. (Температура)

- При нажатии кнопки питания для запуска машины и выборе программы вы можете выбрать подходящую температуру воды в зависимости от вида материала/ткани.

### Полоск. (Полоскание)

- При нажатии кнопки питания для запуска машины и выборе программы вы можете выбрать количество полосканий с помощью этой кнопки, что позволяет улучшить качество стирки.

### Отжим

- При нажатии кнопки питания для запуска машины и выборе программы можно выбрать скорость отжима.

## ИНДИКАТОР СОСТОЯНИЯ

### «Отложенный старт»

- Время отсрочки старта относится к периоду от начала до окончания работы программы.
- Нажмите и удерживайте кнопку «Температура» более 3 секунд, чтобы включить/выключить функцию «Отложенный старт».

### «Блокировка от детей»

- Во избежание ошибочных действий со стороны детей.
- Если вы хотите запустить функцию блокировки от детей, необходимо нажать и удерживать кнопку «Отжим» в течение 3 секунд во время работы стиральной машины. Чтобы разблокировать функцию блокировки от детей, необходимо повторить ту же последовательность действий.

### <<< Стирка (слайдерное управление) >>>>

- После выбора программы, слайдер переключит программу, время и параметры стирки будут интеллектуально изменены в соответствии с программой, и для вас будут выбраны оптимальные параметры стирки.
- При использовании слайдера нет необходимости самостоятельно устанавливать температуру воды и время полоскания, соответствующие параметры будут изменены в соответствии с выбранной программой.
- Если температура воды и время полоскания установлены самостоятельно, слайдер будет отключен.
- Если слайдер необходимо повторно установить, то его можно снова активировать.

## ЭКРАН ДИСПЛЕЯ

- Для отображения оставшегося времени или времени отсрочки.
- Оставшееся время постепенно уменьшается в соответствии с процессом стирки.
- Для отображения температуры, времени отсрочки, времени полоскания, скорости отжима, когда вы настраиваете эти параметры.
- Если в процессе стирки, возникнет какое-либо затруднение, на экране будет отображаться код ошибки.
- Если оставшееся время отличается от реального, программа скорректирует его в соответствии с реальной ситуацией. Это не является ошибкой.

# ОПИСАНИЕ ПРОГРАММ

---

## ПОСЛЕДОВАТЕЛЬНОСТЬ ДЕЙСТВИЙ ДЛЯ СТИРКИ

- Подготовка к стирке.
  - Откройте дверцу, положите одежду и закройте дверцу.
  - Выдвиньте дозатор для моющего средства, добавьте моющее средство и закройте дозатор.
  - Подключите подачу воды и откройте кран.
- Нажмите кнопку «Вкл./Выкл.», подключите источник питания.
- Выберите программу стирки в соответствии с требованиями.
  - Выберите температуру, скорость оборотов, время полоскания и интенсивность стирки.
- Нажмите кнопку «Старт/Пауза» и запустите процесс стирки.
- Окончание стирки
  - На экране появляется надпись «Завершение» со звуковым сигналом.
  - Откройте дверцу и выньте белье.
  - Вытащите вилку из розетки и закройте кран.



---

Если вы хотите изменить текущие настройки в процессе стирки, пожалуйста, сначала нажмите кнопку "Старт/Пауза" и остановите стирку, затем нажмите кнопку для сброса программы.

---

## ИСПОЛЬЗОВАНИЕ ИНДИВИДУАЛЬНОЙ ПРОГРАММЫ

Вы можете использовать ее, когда нужно индивидуально установить интенсивность стирки, время полоскания, температуру воды, скорость отжима.

- Программы выбираются в соответствии с вашими потребностями.
- Нажмите кнопки «Стирка» / «Температура» / «Полоскание» / «Отжим» для установки температуры и интенсивности стирки, скорости отжима и отсрочки старта
- Нажмите кнопку «Старт/Пауза», чтобы запустить стирку.
- По окончании программы прозвучит звуковой сигнал. На экране появляется надпись «Завершение» со звуковым сигналом.

### «ХЛОПОК»

Предназначена для стирки умеренно загрязненной одежды, такой как хлопок, постельное бельё, нижнее бельё, полотенца, рубашки и т.д.

- Нажмите кнопку выбора программ «Прогр.' (левая)» и выберите программу «Хлопок».
- Выберите необходимую температуру воды, скорость отжима, время полоскания и интенсивность стирки.
- Нажмите кнопку «Старт/Пауза», чтобы запустить стирку.

- По окончании программы прозвучит звуковой сигнал.



---

Когда стиральная машина стирает полотенца, их ворс сильно деформируется. Поверхность белья становится жесткой и шероховатой, поэтому для предотвращения такого явления используйте кондиционер/средство для смягчения волокон.

---

## «**БЫСТРАЯ 15'**»

Предназначена для стирки повседневной, тонкой одежды, которая не сильно загрязнена.

- Нажмите кнопку выбора программ «Прогр.' (левая)» и выберите программу «Быстрая 15'».
- Выберите необходимую температуру воды, скорость отжима, время полоскания и интенсивность стирки.
- Нажмите кнопку «Старт/Пауза», чтобы запустить стирку.
- По окончании программы прозвучит звуковой сигнал.



---

Во избежание повреждения одежды, не следует устанавливать максимальную скорость отжима.

Стирать следует в холодной воде, или при температуре 20-40°C.

Для того, чтобы обеспечить лучший эффект стирки, количество белья не должно превышать 2 кг.

---

## «**БЫСТРАЯ 42'**»

Предназначена для стирки повседневной, тонкой одежды, которая не сильно загрязнена.

- Нажмите кнопку выбора программ «Прогр.' (левая)» и выберите программу «Быстрая 42'».
- Выберите необходимую температуру воды, скорость отжима, время полоскания и интенсивность стирки.
- Нажмите кнопку «Старт/Пауза», чтобы запустить стирку.
- По окончании программы прозвучит звуковой сигнал.



---

Во избежание повреждения одежды, не следует устанавливать максимальную скорость отжима.

Стирать следует в холодной воде, или при температуре 20-40°C.

Для того, чтобы обеспечить лучший эффект стирки, количество белья не должно превышать 4 кг.

---

## «СМЕШАННЫЕ ТКАНИ»

Это программа используется для стирки вещей разных типов тканей, таких как: хлопок, синтетика и т.д. Однако для лучшего результата стирки рекомендуется не смешивать типы тканей.

- Нажмите кнопку выбора программ «Прогр.' (левая)» и выберите программу «Смешанные ткани».
- Выберите необходимую температуру воды, скорость отжима, время полоскания и интенсивность стирки.
- Нажмите кнопку «Старт/Пауза», чтобы запустить стирку.
- По окончании программы прозвучит звуковой сигнал.



---

Во избежание повреждения одежды, не следует устанавливать максимальную скорость отжима, не следует стирать при температуре 60°C и выше.

Белое белье стирайте отдельно от темного.

---

## «РУБАШКИ»

Предназначена для стирки рубашек

- Нажмите кнопку выбора программ «Прогр.' (левая)» и выберите программу «Рубашки».
- Выберите необходимую температуру воды, скорость отжима, время полоскания и интенсивность стирки.
- Нажмите кнопку «Старт/Пауза», чтобы запустить стирку.
- По окончании программы прозвучит звуковой сигнал.

## «НИЖНЕЕ БЕЛЬЕ»

Предназначена для стирки нижнего белья.

- Нажмите кнопку выбора программ «Прогр.' (левая)» и выберите программу «Нижнее белье».
- Выберите необходимую температуру воды, скорость отжима, время полоскания и интенсивность стирки.
- Нажмите кнопку «Старт/Пауза», чтобы запустить стирку.
- По окончании программы прозвучит звуковой сигнал.

## «ДЕЛИКАТНАЯ»

Предназначена для стирки очень тонких тканей, а также шелкового белья.

- Нажмите кнопку выбора программ «Прогр.' (левая)» и выберите программу «Деликатная».
- Выберите необходимую температуру воды, скорость отжима, время полоскания и интенсивность стирки.
- Нажмите кнопку «Старт/Пауза», чтобы запустить стирку.

- По окончании программы прозвучит звуковой сигнал.



---

Во избежание повреждения одежды, не следует устанавливать максимальную скорость отжима, не следует стирать при температуре 60°C и выше.

---

## «ДЕТСКАЯ ОДЕЖДА»

Предназначена для стирки при высокотемпературном режиме детской одежды, одежды людей страдающих аллергией, людей с чувствительной кожей. Для подавления бактерий и клещей.

- Нажмите кнопку выбора программ «Прогр.' (левая)» и выберите программу «Детская одежда».
- Выберите необходимую температуру воды, скорость отжима, время полоскания и интенсивность стирки.
- Нажмите кнопку «Старт/Пауза», чтобы запустить стирку.
- По окончании программы прозвучит звуковой сигнал.



---

Для достижения наилучшей температуры асептического эффекта, можно выбрать «90°C».

Чтобы избежать ожогов горячим паром, после завершения стирки сначала откройте дверцу стиральной машины и дайте пару выйти, затем доставните вещи из барабана.

---

## «ПОСТЕЛЬНОЕ БЕЛЬЕ»

Предназначена для стирки постельного белья, простыней, занавесок и других вещей, которые можно стирать в стиральной машине.

- Нажмите кнопку выбора программ «Прогр." (правая)» и выберите программу «Постельное белье».
- Выберите необходимую температуру воды, скорость отжима, время полоскания и интенсивность стирки.
- Нажмите кнопку «Старт/Пауза», чтобы запустить стирку.
- По окончании программы прозвучит звуковой сигнал.



---

Во избежание повреждения одежды, не следует устанавливать максимальную скорость отжима, не следует стирать при температуре 60°C и выше.

Запрещается стирать одеяла с электроподогревом и ковры (это может повредить машину и одежду).

Равномерно распределяйте бельё в барабане при отжиме, чтобы избежать сильной вибрации. Закладывайте вещи в расправленном виде, а не стопкой или одним комом. Если бельё сбилась остановите отжим, расправьте и разложите бельё внутри барабана и запустите программу отжима повторно.

---

## «СПОРТ»

Предназначена для стирки спортивной одежды.

- Нажмите кнопку выбора программ «Прогр.» (правая) и выберите программу «Спорт».
- Выберите необходимую температуру воды, скорость отжима, время полоскания и интенсивность стирки.
- Нажмите кнопку «Старт/Пауза», чтобы запустить стирку.
- По окончании программы прозвучит звуковой сигнал.



---

Во избежание повреждения одежды, не следует устанавливать максимальную скорость отжима, не следует стирать при температуре 60°C и выше.

---

## «ШЕРСТЬ»

Предназначена для стирки шерстяных изделий с разрешенной машинной стиркой.

- Нажмите кнопку выбора программ «Прогр.» (правая) и выберите программу «Шерсть».
- Выберите необходимую температуру воды, скорость отжима, время полоскания и интенсивность стирки.
- Нажмите кнопку «Старт/Пауза», чтобы запустить стирку.
- По окончании программы прозвучит звуковой сигнал.



---

Во избежание повреждения одежды, не следует устанавливать максимальную скорость отжима, не следует стирать при температуре 60°C и выше.

После завершения стирки извлеките шерстяные вещи из машины, растрясите их и положите сушиться на горизонтальную поверхность во избежание растягивания и деформации.

Светлые и темные шерстяные вещи стирайте отдельно друг от друга.

Используйте специальные жидкие моющие средства для стирки изделий из шерсти.

---

## «СИНТЕТИКА»

Для стирки одежды из синтетических и смешанных тканей.

- Нажмите кнопку выбора программ «Прогр.» (правая) и выберите программу «Синтетика».
- Выберите необходимую температуру воды, скорость отжима, время полоскания и интенсивность стирки.
- Нажмите кнопку «Старт/Пауза», чтобы запустить стирку.
- По окончании программы прозвучит звуковой сигнал.



---

Во избежание повреждения одежды, не следует устанавливать максимальную температуру 90°C.

---



## «ЭКОСТИРКА»

Если стирать не слишком грязную одежду, эта программа сэкономит время, электроэнергию и воду.

- Нажмите кнопку выбора программ «Прогр.» (правая) и выберите программу «Экостирка».
- Выберите необходимую температуру воды, скорость отжима, время полоскания и интенсивность стирки.
- Нажмите кнопку «Старт/Пауза», чтобы запустить стирку.
- По окончании программы прозвучит звуковой сигнал.

## «ОЧИСТКА БАРАБАНА»

- Подготовка к очистке.
  - Перед очисткой убедитесь, что барабан пуст.
  - Откройте люк, добавьте жидкое чистящее средство в отделение для основной стирки.
  - Не добавляйте моющее средство или стиральный порошок, чтобы предотвратить образование слишком большого количества пены.
  - Закройте отделение для стирального порошка.
  - Убедитесь, что шланги подсоединены, а кран открыт.
- Нажмите кнопку «Вкл./Выкл.», включите питание.
- Нажмите кнопку выбора программ «Прогр.» (правая) и выберите программу «Очистка барабана».
- Выберите необходимую температуру воды, скорость отжима, время полоскания и интенсивность стирки.
- Нажмите кнопку «Старт/Пауза», чтобы запустить стирку.
- По окончании программы прозвучит звуковой сигнал.



---

После завершения программы просушите внутреннюю часть машины, чтобы предотвратить деформацию двери.

Если дома есть дети, не оставляйте дверь открытой в течение продолжительного времени.

---

## «ПОЛОСКАНИЕ + ОТЖИМ»

При выборе этой программы, машина не стирает, а только полоскает и отжимает.

- Подготовка к полосканию
  - Откройте дверь, загрузите вещи в барабан, закройте дверь.
  - Нажмите кнопку Вкл. /Выкл. и включите питание
- Нажмите кнопку выбора программ «Прогр." (правая)» и выберите программу «Полоскание + Отжим».
- Нажмите кнопку «Старт/Пауза», чтобы запустить стирку.
- По окончании программы прозвучит звуковой сигнал.



---

Можно установить максимально возможное число оборотов при отжиге, но температура воды при полоскании не регулируется.

---

## «ОТЖИМ»

Эта программа выполняет только отжим.

- Подготовка к отжигу
  - Откройте дверь, загрузите вещи в барабан, закройте дверь.
  - Нажмите кнопку Вкл. /Выкл. и включите питание
- Нажмите кнопку выбора программ «Прогр." (правая)» и выберите программу «Отжим».
- Нажмите кнопку «Старт/Пауза», чтобы запустить стирку.
- По окончании программы прозвучит звуковой сигнал.



---

В процессе отжима фактическая скорость отжима может не совпадать с программной скоростью, это происходит потому, что стиральная машина регулирует скорость в зависимости от баланса белья в барабане.

Во время вращения может раздаваться ритмичный гул, который является нормальным гулом сливного насоса, а не неисправностью машины.

---

# ОПИСАНИЕ РЕЖИМОВ СТИРКИ

Программы	Температура, °С	Обороты, об./мин.	Время, мин.
Хлопок	40 (хол./20/60/90)	1000 (0, 400, 800, 1200)	65
Быстрая 15'	хол. (20/40)	800 (0, 400)	15
Быстрая 42'	20 (хол./40)	800 (0, 400)	42
Смешанные ткани	хол. (20/40)	800 (0, 400)	76
Рубашки	хол. (20/40)	800 (0, 400)	28
Деликатная	20 (хол./40)	800 (0, 400)	48
Нижнее белье	хол. (20/40)	800 (0, 400)	26
Детская одежда	60 (40/90)	800 (0, 400, 1000)	142
Постельное белье	40 (хол./20/60)	800 (0, 400, 1000)	88
Спорт	хол. (20/40)	800 (0, 400)	44
Шерсть	40 (хол./20)	800 (0, 400)	47
Синтетика	40 (хол./20/60)	1000 (0, 400, 800, 1200)	68
Экостирка	20 (хол./40/60)	800 (0, 400, 1000, 1200)	52
Очистка барабана	60	800	75
Полоскание + отжим	—	1000 (0, 400, 800, 1200)	17
Отжим	—	1000 (0, 400, 800, 1000)	11



## ПРИМЕЧАНИЕ:

- Время стирки может изменяться в зависимости от давления воды, типа ткани, качества и температуры воды.
- Время окончания стирки, показанное на дисплее, может отличаться от реального времени.
- При низкой скорости возможен неудовлетворительный результат стирки, в таком случае добавьте еще один цикл полоскания.
- Каждая модель имеет индивидуальные параметры.
- Если выбран энергосберегающий режим, то время стирки будет увеличено автоматически.

# ТЕХНИЧЕСКОЕ ОБСЛУЖИВАНИЕ



Осуществляйте техническое обслуживание стиральной машины для продления срока службы прибора.

Перед очисткой и обслуживанием отключите стиральную машину от электросети.

## КОРПУС СТИРАЛЬНОЙ МАШИНЫ

После стирки очистите внешнюю поверхность стиральной машины мягкой тряпкой. Если корпус сильно загрязнен, используйте соответствующее моющее средство или мыло.

- Не очищайте корпус прибора непосредственно водой.
- Не используйте полировальный порошок, растворители, бензин, спирт для чистки корпуса стиральной машины.

## КОЛЬЦЕВАЯ ПРОКЛАДКА ДВЕРИ

После стирки удалите загрязнения, бумажные отходы и т. д. Удалите посторонние предметы.

## ОЧИСТКА ДОЗАТОРА МОЮЩИХ СРЕДСТВ

Регулярно очищайте дозатор для моющих средств. Извлеките его и промойте чистой водой, затем вставьте обратно.

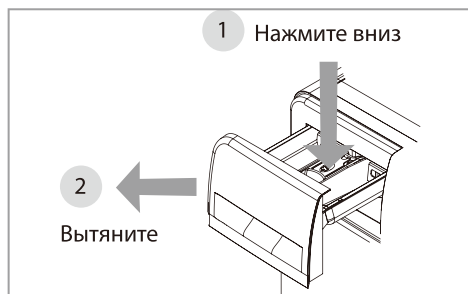

## ОЧИСТКА УНИВЕРСАЛЬНОГО СОЕДИНЕНИЯ

(рекомендуется: один раз в полгода)

- Накопление отходов будет влиять на скорость подачи воды на впускном клапане.
- Снимите гибкий шланг со стороны универсального соединения.
- Снимите винтовой фиксатор, прокручивая его по направлению стрелки.
- Промойте внутреннюю часть винтового фиксатора.
- Установите очищенный винтовой фиксатор на гибкий шланг подачи воды.

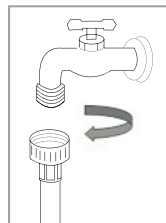

## ОЧИСТКА КЛАПАНА ПОДАЧИ ВОДЫ

(рекомендуется: один раз в полгода)

- Снимите гибкий шланг со стороны стиральной машины.
- Снимите сетку фильтра с клапана подачи воды.
- Очистите сетку фильтра с помощью зубной щетки.
- Установите гибкий шланг подачи воды обратно.

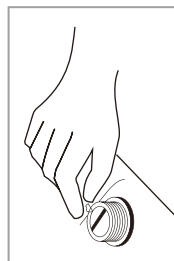

## МЕРЫ ПРЕДОСТОРОЖНОСТИ ОТНОСИТЕЛЬНО ЗАМЕРЗАНИЯ СТИРАЛЬНОЙ МАШИНЫ

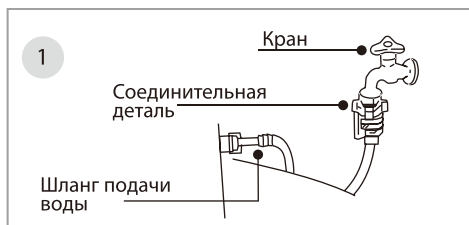

Накройте кран и универсальное соединение горячим полотенцем.

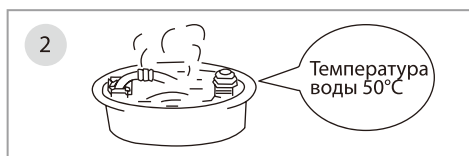

Снимите шланг подачи воды и поместите его в воду с температурой 50°C.

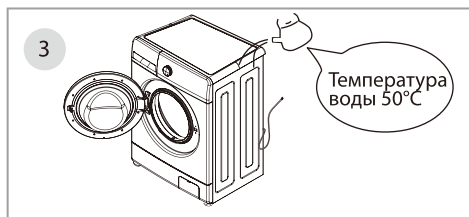

Влейте в барабан около 2-3 л воды температурой 50°C.

Включите шланг подачи воды, покрутите кран и включите стиральную машину, проверьте работу входных и выходных труб.

## ОЧИСТКА ФИЛЬТРА ДЛЯ ВОДООТЛИВНОГО НАСОСА

(рекомендуется: один раз в месяц)

- Слейте воду и выключите устройство из розетки. Нажмите на крепление насоса, откройте крышку фильтра водяного насоса. (Внимание: если внутри насоса есть горячая вода, выполните это действие после охлаждения воды).
- Поверните фильтр против часовой стрелки и снимите его.
- Промойте фильтр.
- Нажмите на насос и вставьте фильтр, закрутите его по часовой стрелке и установите крышку.



### ВНИМАНИЕ:

Хорошо закрутите фильтр во избежание утечки воды.

Не очищайте фильтр во время стирки.

## ОЧИСТКА БАРАБАНА СТИРАЛЬНОЙ

(рекомендуется: один раз в месяц)

- После использования стиральной машины в течение некоторого периода времени внутри барабана может накапливаться грязь. Вы можете очистить внутреннюю и внешнюю части барабана, выполнив процедуру очистки барабана.



### ВНИМАНИЕ:

Не кладите внутрь барабана одежду и моющее средство при очистке.

# ПЕРЕД НАЧАЛОМ СТИРКИ

## БИРКИ НА ОДЕЖДЕ

Перед стиркой проверьте бирки на одежде, на них обычно указывается вид ткани и условия стирки изделия.

## СОРТИРОВКА ВЕЩЕЙ

Старайтесь отсортировать для одного цикла стирки вещи по ткани и цвету, отделите белое белье от цветного, хлопчатобумажное от синтетики и т.п. Также старайтесь не стирать сильно загрязненные вещи вместе с относительно чистыми.

### Критерии сортировки:

- Уровень загрязнения (сильно, средне, слабо)
- Цвет (белый, светлый, окрашенный)
- Вельвет (легко облезает или прилипает)

## ПРИМЕЧАНИЕ

- Если вы кладете в барабан машины крупные и мелкие вещи, сначала заложите крупные вещи, которые должны составлять менее половины общего количества одежды.
- Не стирайте одну вещь в стиральной машине. Это может вызвать проблемы с равновесием машины. Добавьте еще один или два таких же предмета одежды.
- Мелкие вещи, такие как чулки, носовые платки следует положить в сетчатый мешок для стирки. Перед стиркой бюстгалтеров с косточками, выньте их. Если это невозможно, положите бюстгалтеры в сетчатый мешок, чтобы предотвратить попадание косточек промежуток между внутренним и внешним барабаном.
- Проверьте все карманы и убедитесь, что в них ничего нет. Гвозди, закладки, спички, ручки, монеты и ключи могут повредить одежду или саму машину.



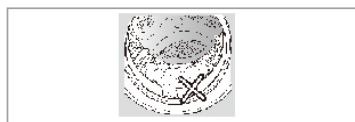
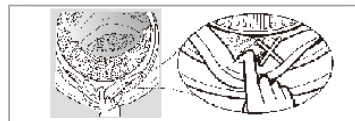
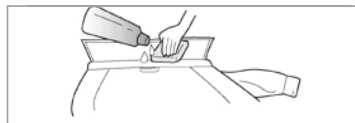
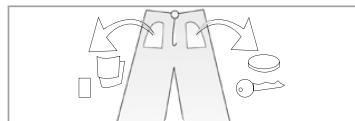
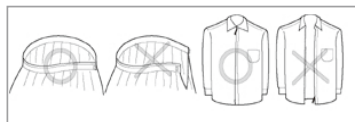





- Застегните всю одежду, проверьте пуговицы и крючки, завяжите пояса, чтобы они не повредили прочую одежду.
- Сначала застирайте сильно загрязненные части одежды, такие как воротник и манжеты, используя воду с небольшим количеством порошка.
- Проверьте дверные уплотнения и убедитесь, что в них нет посторонних предметов.
- Перед стиркой убедитесь, что шланги не засорены.
- Убедитесь, что одежда не попала в уплотнение на двери, чтобы избежать повреждения двери и одежды.





# НЕ ЯВЛЯЕТСЯ ПОЛОМКОЙ

<b>Дверцы не открываются</b>	<ul style="list-style-type: none"><li>• Выполняется программа стирки.</li><li>• Между дверцей и уплотнителем дверцы застряла одежда.</li></ul>
<b>Чувствуется запах</b>	Может ощущаться запах резины, так как некоторые компоненты состоят из резины.
<b>Мало воды во время полоскания</b>	Стиральная машина при работе не требует большого количества воды.
<b>Нет подачи воды</b>	<ul style="list-style-type: none"><li>• Кран открыт?</li><li>• Замерз шланг подачи воды?</li><li>• Не засорены ли фильтры?</li></ul>
<b>Вода попадает частично</b>	Если уровень воды снижается, стиральная машина автоматически подает воду.
<b>Вода выливается во время стирки</b>	Возможно добавлено моющее средство с избыточным образованием пены.
<b>Изменение времени завершения стирки</b>	Если одежда не располагается в центре барабана, при отжиге время вращения увеличивается, чтобы исправить отклонения.
<b>При отжиге слышен шум</b>	<ul style="list-style-type: none"><li>• Проверьте, не касается ли линия электропитания корпуса машины.</li><li>• Транспортировочные болты демонтированы?</li><li>• Возможно, в барабан попали заколки для волос или монеты.</li></ul>
<b>Машина не включается после сбоя в электросети</b>	Стиральная машина перестанет работать после сбоя в электросети. Если после возобновления подачи электричества машина не может продолжить работать, нажмите кнопку «Вкл/Выкл» («Вкл/Выкл») и сбросьте.

# УСТРАНЕНИЕ НЕПОЛАДOK

Проблема	Индикация на дисплее	Причина	Решение
Машина не запускается		Проверьте, нажимается ли кнопка питания или Старт/Пауза?	Нажмите кнопку включения или Старт/Пауза
		Включена ли вилка в розетку?	Включите вилку в розетку.
		Есть ли сбой питания?	Подождите.
		Проверьте, разблокирована ли защита от протечек после ее срабатывания?	Разблокируйте систему защиты от протечек.
Проблемы с вращением		Проверьте, удалены ли транспортировочные болты?	Демонтируйте транспортировочные болты.
		Устойчиво ли установлена машина?	Установите машину на твердое ровное место.
		Размер или вес одежды в машине не соответствуют требованиям.	Добавьте больше белья в барабан.
		Не ослабили ли контргайки на ножках машины?	Затяните контргайки на ножках машины.
Подача воды		Выключен кран.	Открутите кран.
		Водоснабжение отключено или давление воды слишком низкое.	Подождите.
		Замерзли шланги подачи воды.	Разморозьте шланги горячей водой.
		Засорены фильтры.	Снимите и почистите фильтры.
Слив воды		Шланги отвода воды установлены слишком высоко.	Снимите шланги отвода воды и установите их на высоте до 1 м.
		Замерзли шланги слива воды.	Разморозьте шланги горячей водой.
		Шланги отвода воды засорены.	Удалите посторонние материалы и почистите шланги.
		Сливное отверстие засорено.	Очистите сливной фильтр.
Блокировка дверцы		При запуске машины дверца была не плотно закрыта.	Убедитесь, что дверца надежно неплотно закрыта.
Непрерывная подача воды		По причине ненормальной работы клапана впуска воды и датчика уровня воды	Закройте кран, выньте вилку из розетки и обратитесь в авторизованный сервисный центр.
Нет нагрева		Закройте кран, выньте вилку из розетки и обратитесь в авторизованный сервисный центр.	
Барабан не вращается	 или 	Закройте кран, выньте вилку из розетки и обратитесь в авторизованный сервисный центр.	

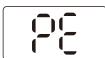

Проблема	Индикация на дисплее	Причина	Решение
Избыточное количество пены		Добавлено много моющего средства.	Добавляйте необходимое количество средства. Используйте моющее средство для автоматической стирки.
Неисправность датчика уровня воды		Подсоединен ли датчик уровня воды или нет?	Закрепите и затяните датчик.
		Засорилась ли трубка датчика уровня воды или имеется большое давление?	Откройте водопроводную трубу, исключив засор или давление.
Питание выключено, на экране отображается		Выключите и включите питание, нажмите кнопку Вкл./Выкл, на экране появится надпись "PF", указывающая на то, что питание было выключено ранее. Машина может работать в нормальном режиме.	Нажатие кнопки Старт/Пауза позволяет продолжить выполнение программы до выключения питания.

## ТЕХНИЧЕСКИЕ ХАРАКТЕРИСТИКИ

Модель	WM 4926	WM 4927
Максимальная загрузка	6,0 кг	7,0 кг
Максимальная скорость отжима	1200 об./мин	1200 об./мин
Номинальное электропитание	220-240В~	220-240В~
Номинальная мощность	150 Вт	150 Вт
Номинальная мощность вращения	320 Вт	320 Вт
Номинальная мощность нагрева	1500 Вт	1500 Вт
Максимальная мощность	1650 Вт	1650 Вт

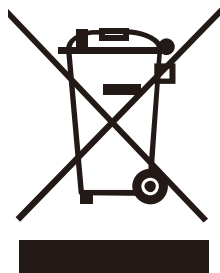

## ПРАВИЛЬНАЯ УТИЛИЗАЦИЯ ПРОДУКТА

Данная маркировка указывает, что на территории Евросоюза этот продукт не может быть утилизирован с другими бытовыми отходами. С целью предотвращения вреда окружающей среде или здоровью человека от неконтролируемой утилизации отходов, переработка его содействует повторному использованию материальных ресурсов. В случае возврата использованного товара, обратитесь на предприятие сбора отходов или к продавцу товара. Они смогут переработать данный продукт без угрозы окружающей среде.